



**N.R. ENGINEERING CO.,LTD.**

An ISO 9001 Certified Company

To be the leader of electrical suppliers  
*Electrical Product Price List* **2015 - 2016**

# To serve customers highest satisfaction



<p><b>1</b></p>	<p><b>สายไฟ , สายโทรศัพท์ , สาย CCTV</b> ELECTRIC WIRES AND CABLES , TELEPHONE CABLES , COAXIAL CABLES</p>		<p><b>1</b></p>
<p><b>2</b></p>	<p><b>เทปพันสายไฟและอุปกรณ์เชื่อมต่อสาย 3M</b> 3M ELECTRICAL TAPES &amp; ACCESSORIES</p>		<p><b>13</b></p>
<p><b>3</b></p>	<p><b>ท่อร้อยสายไฟ</b> STEEL CONDUITS &amp; PIPES</p>		<p><b>23</b></p>
<p><b>4</b></p>	<p><b>สวิตช์ , เต้ารับ , เบรกเกอร์ , ตู้โหลดไฟฟ้า</b> SWITCHES , RECEPTACLES , CIRCUIT BREAKERS , LOAD CENTERS &amp; CONSUMER UNITS</p>		<p><b>29</b></p>
<p><b>5</b></p>	<p><b>เบรกเกอร์ , ตู้โหลดไฟฟ้า</b> CIRCUIT BREAKERS , LOAD CENTERS &amp; CONSUMER UNITS</p>		<p><b>65</b></p>
<p><b>6</b></p>	<p><b>หลอดไฟ</b> LAMPS</p>		<p><b>71</b></p>
<p><b>7</b></p>	<p><b>อุปกรณ์ป้องกันฟ้าผ่า</b> GROUNDING &amp; LIGHTING PROTECTION SYSTEM</p>		<p><b>77</b></p>
<p><b>8</b></p>	<p><b>อุปกรณ์สำหรับท่อร้อยสายไฟ</b> CONDUIT FITTING &amp; ACCESSORIES</p>		<p><b>91</b></p>
<p><b>9</b></p>	<p><b>มิเตอร์ไฟฟ้า</b> WATT-HOUR METERS</p>		<p><b>127</b></p>
<p><b>10</b></p>	<p><b>ตู้โชว์ , รางเหล็ก , รางเคเบิลแลดเดอร์ , รางเคเบิลทรี</b> WALL MOUNTING CABINETS , WIREWAY , CABLE LADDER , CABLE TRAY</p>		<p><b>129</b></p>

**บริษัท เอ็น.อาร์.เอ็นจิเนียริ่ง จำกัด**

23 ซอยเพชรเกษม 32 ถ.เพชรเกษม แขวงปากคลองภาษีเจริญ เขตภาษีเจริญ กรุงเทพฯ 10160

โทร. 0-2457-0888 (Auto 20 Lines) แฟกซ์. 0-2868-5221 , 0-2868-5210

E-mail : nreng@truemail.co.th Website : www.nre.co.th



Blue Eagle  
White Conduit

“Blue Eagle” The Symbol of Pride

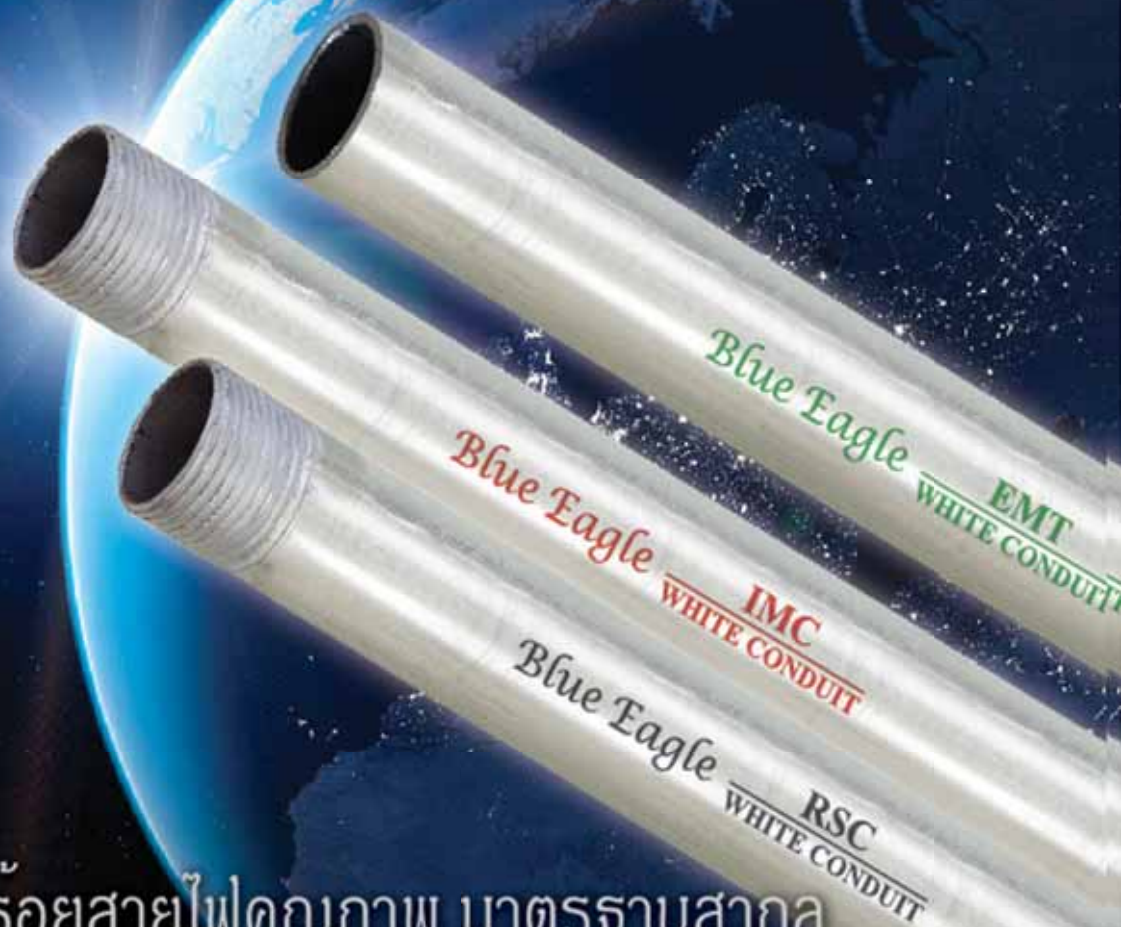

ท่อร้อยสายไฟคุณภาพ มาตรฐานสากล



ผลิตและจัดจำหน่ายโดย บริษัท เอ็น.อาร์.เอ็นจิเนียริ่ง จำกัด

23 ซอยเพชรเกษม 32 ต.เพชรเกษม แขวงปากคลองภาษีเจริญ เขตภาษีเจริญ กรุงเทพฯ 10160

โทร. 0-2457-0888 (Auto 20 Lines) แฟกซ์. 0-2868-5221 , 0-2868-5210

E-mail : nreng@truemail.co.th Website : www.nre.co.th

# BΩSS®

#1 Comprehensive  
ELECTRICAL  
range

ท่อร้อยสายไฟยูพีวีซี และอุปกรณ์ “บอส”  
คุณภาพสูง มาตรฐาน IEC/BS

ติดตั้งง่าย



น้ำหนักเบา



ไม่ลามไฟ



ไม่เป็นสนิม



## PIPING SYSTEM

PVC SERIES CONDUIT & FITTINGS

- Available in 16, 20,25 and 32 mm.
- British Standard BSEN 61386 - 21:2004/  
IEC 61386-21:2002
- Made of High Impact Polyvinyl Chloride.
- Fire Retardant.



นำเข้าและจัดจำหน่ายโดย บริษัท เอ็น.อาร์.เอ็นจิเนียริ่ง จำกัด

23 ซอยเพชรเกษม 32 ก.เพชรเกษม แขวงปากคลองภาษีเจริญ  
เขตภาษีเจริญ กรุงเทพฯ 10160

โทร. 0-2457-0888 (Auto 20 Lines) แฟกซ์. 0-2868-5221 , 0-2868-5210

E-mail : nreng@truemail.co.th Website : www.nre.co.th

BΩSS HIGH IMPACT CONDUIT

BΩSS HIGH IMPACT FITTINGS



# OSRAM



OSRAM หลอดไฟคุณภาพสูง  
ส่องสว่างให้ทุกชีวิต  
เป็นมิตรกับสิ่งแวดล้อม

**NRE**

จัดจำหน่ายโดย บริษัท เอ็น.อาร์.เอ็น.เจมียิ่ง จำกัด

23 ซอยเพชรเกษม 32 ต.เพชรเกษม แขวงปากคลองภาษีเจริญ

เขตภาษีเจริญ กรุงเทพฯ 10160

โทร. 0-2457-0888 (Auto 20 Lines) แฟกซ์. 0-2868-5221 , 0-2868-5210

E-mail : nreng@truemail.co.th Website : www.nre.co.th



# BELDEN









**Leading the Way in an Interconnected World**



**Innovation**  
**Certainty**  
**Trust**

**BELDEN**  
SENDING ALL THE RIGHT SIGNALS

## One great company - Multiple Leading Brands

Broadcast	Enterprise Connectivity	Industrial Connectivity	Industrial IT	Network Security
				
<ul style="list-style-type: none"> <li>• Routers and Interfaces</li> <li>• Broadcast Connectors</li> <li>• Broadband Connectivity</li> <li>• Multi-Viewers and Monitoring and Control Systems</li> <li>• Playout Systems</li> </ul>	<ul style="list-style-type: none"> <li>• Racks and Enclosures</li> <li>• Copper and Fiber Connectivity</li> <li>• Ethernet, Fiber Optic and Coaxial Cabling</li> <li>• Custom Infrastructure Solutions</li> </ul>	<ul style="list-style-type: none"> <li>• Connectors</li> <li>• Industrial Cable</li> <li>• Patch Cords</li> <li>• Distribution Boxes</li> <li>• Customized Connectivity Solutions</li> </ul>	<ul style="list-style-type: none"> <li>• Ethernet Switches and Routers</li> <li>• Security Devices</li> <li>• Network Management Software</li> </ul>	<ul style="list-style-type: none"> <li>• Vulnerability Assessment</li> <li>• Security Configuration Management</li> <li>• Log Intelligence</li> <li>• Analytics and Reporting</li> </ul>
				



**สายเคเบิลสำหรับใช้กับระบบ  
Building Management System  
(Access control, CCTV, Alarm, Sound System)**



สาย **Shielded Twisted Pair**







Part Number	AWG	No. of Pair	Conductor	Shield	Jacket	Price/m
8760	18 AWG stranded (16x30)	1	Tinned Copper	Overall Beldfoil® shield (100% coverage)	PVC	49.-
8760NH	18 AWG stranded (16x30)	1	Tinned Copper	Overall Beldfoil® shield (100% coverage)	LSZH	Call.
8761	22 AWG stranded (7x30)	1	Tinned Copper	Overall Beldfoil® shield (100% coverage)	PVC	35.-
8761NH	22 AWG stranded (7x30)	1	Tinned Copper	Overall Beldfoil® shield (100% coverage)	LSZH	Call
8762	20 AWG stranded (7x28)	1	Tinned Copper	Overall Beldfoil® shield (100% coverage)	PVC	63.-
8762NH	20 AWG stranded (7x28)	1	Tinned Copper	Overall Beldfoil® shield (100% coverage)	LSZH	Call.
8723	22 AWG stranded (7x30) tinned	2	Tinned Copper	Individually Beldfoil® shielded (100% coverage)	PVC	43.-
8723NH	22 AWG stranded (7x30) tinned	2	Tinned Copper	Individually Beldfoil® shielded (100% coverage)	LSZH	Call

## สายสัญญาณ สำหรับใช้กับระบบ CATV, MATV, CCTV







สาย Coaxial Cable (RG6 & RG11)

Part Number	Cable Description	Price/m
9116 	Indoor RG 6/U 18 AWG Shield Duobond® II + aluminum braid shield (60% coverage), PVC jacket.	18.-
9066 	Indoor & Outdoor RG 6/U 18 AWG Duobond® II + aluminum braid shield (60% coverage), polyethylene jacket	36.-
1523A 	Indoor RG 11/U 14 AWG Duobond® II + aluminum braid shield (60% coverage), PVC jacket.	39.-
1525A 	Indoor & Outdoor RG 11/U 14 AWG Duobond® II + aluminum braid shield (60% coverage), polyethylene jacket.	73.-

## สาย RS-485 สำหรับระบบ PLC และ Lighting Control



สาย RS-485

Part Number	Cable Description	Price/m
9841 	1Px24 AWG Beldfoil® (100% coverage) + TC braid shield (90% coverage) PVC jacket.	121.-
9842 	2Px24 AWG Beldfoil® (100% coverage) + TC braid shield (90% coverage) PVC jacket.	166.-
3105A 	1Px22 AWG Beldfoil® shield (100% coverage) plus a tinned copper braid (65% coverage), drain wire, UV resistant PVC jacket.	153.-
3107A 	2Px22 AWG Beldfoil® shield (100% coverage) plus a tinned copper braid (65% coverage), drain wire, UV resistant PVC jacket.	238.-

# สายไฟ , สายโทรศัพท์ , สาย CCTV

ELECTRIC WIRES AND CABLES ,  
TELEPHONE CABLES , COAXIAL CABLES



**บริษัท เอ็น.อาร์.เอ็นเจเนียร์ริ่ง จำกัด**

23 ซอยเพชรเกษม 32 ถ.เพชรเกษม แขวงปากคลองภาษีเจริญ เขตภาษีเจริญ กรุงเทพฯ 10160

โทร. 0-2457-0888 (Auto 20 Lines) แฟกซ์. 0-2868-5221 , 0-2868-5210

E-mail : nreng@truemail.co.th Website : www.nre.co.th

# Electric Wire and Cable

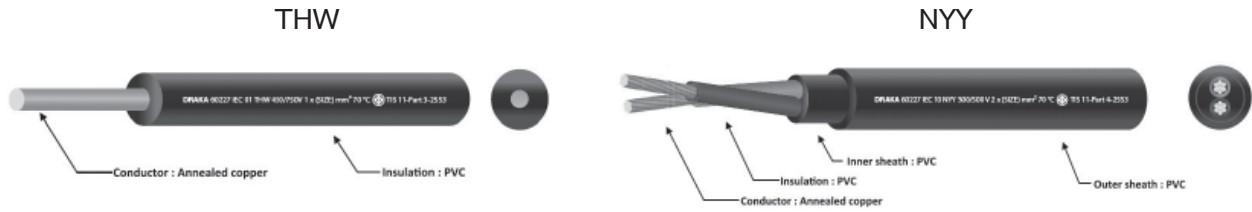

## THW

- 60227 IEC01 THW : 450/750 V 70°C Solid and stranded conductor PVC Insulated, single core TIS 11 Part3-2553 Table 1
- 60227 IEC05 IV : 300/500 V 70°C Conductor PVC Insulated, single core TIS 11 Part3-2553 Table 5

## NYY

- 60227 IEC10 NYY : 300/500 V 70°C Solid and stranded conductor PVC Insulated and double sheathed TIS 11 Part4-2553 Table 1
- TIS11 Part101-2553 : 450/750 V 70°C Solid and stranded conductor PVC Insulated and double sheathed TIS 11 Part101-2553 Table 3-4

Cross Sectional Area (mm <sup>2</sup> ) ขนาดพื้นที่หน้าตัด (ตร.มม.)	Price (Baht / Meter) ราคา (บาทต่อเมตร) , ยี่ห้อ YAZAKI / MCI-DRAKA							
	Number of Core จำนวนแกน							
	THW		NYY					
	1c	1c	2c	3c	4c	2c	3c	4c
IEC 05IV 1	5.80	22.50	-	-	-	-	-	-
1.5	8.20	25.00	48.10	54.90	63.30			
2.5	12.10	29.20	57.60	67.40	78.80			
4	18.70	39.40	81.50	96.95	116.60			
6 (7st)	30.00	58.80	112.90	140.00	170.50			
10 (7st)	49.30	70.50	159.80	205.00	260.20			
16	76.50	98.80	226.20	301.00	392.30			
25	120.00	144.60	332.60	460.10	590.40			
35 (19st)	170.50	196.00	441.10	622.30	859.00			
50	229.20	259.70	630.30	874.70	1,115.00			
70	327.70	352.80	891.00	1,183.70	1,550.00			
95	451.50	474.00	1,200.00	1,656.90	2,155.00			
120	572.00	608.00	1,490.00	2,092.00	2,726.00			
150	700.00	746.00	1,830.00	2,546.00	3,338.00			
185	879.00	928.00	2,288.00	3,170.00	4,189.00			
240 (61st)	1,153.00	1,209.00	2,992.00	4,145.00	5,519.00			
300	1,445.00	1,507.00	3,724.00	5,136.00	6,850.00			
400	1,850.00	1,928.00	-	-	-			
500	-	2,527.00	-	-	-			

## Electric Wire and Cable

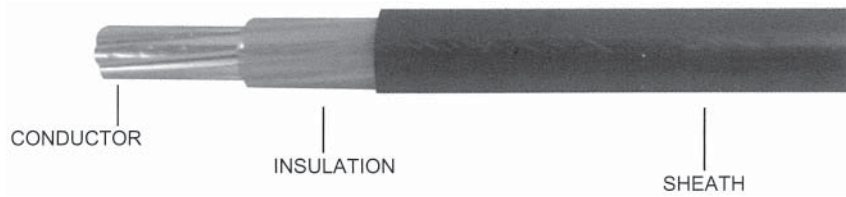

### CV

- 0.6/1 KV 90°C Cross-Linked polyethylene Insulated and PVC Sheathed Power cable. IEC 60502-1 , IEC 60228 , IEC 60332-1

### CV-FD

- 0.6/1 KV 90°C Cross-Linked polyethylene Insulated and PVC Sheathed flame Retardant Power cable. IEC 60502-1 , IEC 60228 , IEC 60332-3

Cross Sectional Area (mm <sup>2</sup> ) ขนาดพื้นที่หน้าตัด (ตร.มม.)	Price (Baht / Meter) ราคา (บาทต่อเมตร) , ยี่ห้อ YAZAKI / MCI-DRAKA							
	Number of Core จำนวนแกน							
	1c		2c		3c		4c	
	CV	CV-FD	CV	CV-FD	CV	CV-FD	CV	CV-FD
2.5	24.95	26.29	56.50	59.54	70.65	74.45	87.20	91.89
4	31.45	33.18	71.50	75.42	92.00	97.05	114.70	120.99
6	41.30	43.47	93.80	98.74	122.00	128.42	153.00	161.05
10	54.50	57.43	120.00	126.45	165.00	173.87	224.00	236.04
16	81.00	85.53	185.00	195.35	252.00	266.10	330.00	348.47
25	123.50	127.19	295.00	303.81	400.00	411.95	523.00	538.62
35	170.00	175.62	397.00	410.12	540.00	557.85	707.00	730.37
50	234.50	242.00	530.00	546.96	728.00	751.29	965.00	995.87
70	329.00	339.18	736.00	758.76	1,029.00	1,060.82	1,360.00	1,402.06
95	453.00	467.98	1,012.00	1,045.45	1,405.00	1,451.45	1,870.00	1,931.82
120	575.00	593.40	1,277.00	1,317.85	1,790.00	1,847.27	2,380.00	2,456.14
150	704.00	727.27	1,566.00	1,617.77	2,200.00	2,272.73	2,930.00	3,026.86
185	882.00	908.34	1,952.00	2,010.30	2,770.00	2,852.73	3,700.00	3,810.50
240	1,156.00	1,189.30	2,555.00	2,628.60	3,620.00	3,724.28	4,850.00	4,989.71
300	1,460.00	1,506.71	3,193.00	3,295.15	4,520.00	4,664.60	6,310.00	6,511.87
400	1,870.00	1,927.84	4,068.00	4,193.81	5,900.00	6,082.47	7,970.00	8,216.49
500	2,500.00	2,574.67	-	-	-	-	-	-
630	3,200.00	3,292.18	-	-	-	-	-	-
800	4,005.00	4,128.87	-	-	-	-	-	-
1,000	5,285.00	5,442.84	-	-	-	-	-	-

## Electric Wire and Cable

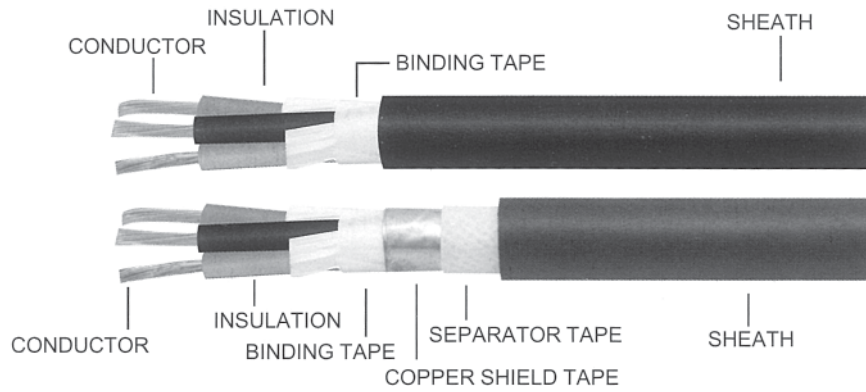

### CVV-F

- 600 V 70°C PVC INSULATED AND SHEATHED CONTROL CABLE

### CVV-S

- 600 V 70°C PVC INSULATED AND SHEATHED CONTROL CABLE WITH SHIELD

No. of Core จำนวนแกน	ยี่ห้อ YAZAKI / MCI-DRAKA									
	CVV-F					CVV-S				
	0.75	1	1.5	2.5	4	0.75	1	1.5	2.5	4
2	34.30	36.50	40.30	54.50	74.80	62.80	65.65	73.20	91.30	121.20
3	38.10	41.90	49.30	68.80	94.30	68.80	74.80	83.70	109.00	145.60
4	47.80	49.40	59.80	85.30	125.60	80.60	85.30	98.80	130.00	176.40
5	58.30	65.00	76.20	109.20	152.50	94.30	101.70	116.60	158.60	209.30
7	68.80	78.50	94.30	137.80	198.90	109.20	119.60	141.70	191.10	262.60
9	91.30	106.20	129.40	183.80	263.20	133.90	147.90	171.60	239.20	326.30
10	98.70	114.40	140.40	201.80	290.00	146.90	159.90	187.20	261.30	366.60
12	109.90	128.60	158.50	233.20	342.20	158.60	174.20	209.30	291.20	406.90
14	121.80	140.50	176.40	261.60	386.10	174.20	195.00	230.10	322.40	475.80
16	130.80	153.90	195.00	292.50	445.90	187.20	211.90	254.80	361.40	533.00
19	148.70	175.80	224.50	341.90	517.40	209.30	239.20	283.40	416.00	598.00
21	167.70	198.90	250.90	379.60	572.00	228.80	258.70	309.40	470.60	676.00
24	185.90	219.70	280.80	439.40	647.40	254.80	289.90	349.70	530.40	773.50
27	206.70	239.20	312.40	484.40	722.20	278.20	313.30	383.50	581.10	847.60
30	221.00	261.30	341.90	531.70	795.60	295.10	339.30	425.10	633.10	926.90

## Electric Wire and Cable



### VCT

- 60227 IEC 53 vct : 300/500 V 70°C flexible conductor pvc insulated and sheathed , round type TIS11Part5-2553 , table9
- TIS11Part 101-2553 : 450/750 V 70°C flexible conductor pvc insulated and sheathed , round type TIS11Part101-2553 , table7

No. of Core จำนวนแกน	Cross Sectional Area (mm <sup>2</sup> ) ขนาดพื้นที่หน้าตัด (ตร.มม.)	ยี่ห้อ YAZAKI , MCI-DRAKA		ยี่ห้อ FUHRER	
			Price (Baht / Meter) ราคา (บาทต่อเมตร)		Price (Baht / Meter) ราคา (บาทต่อเมตร)
1	16	TIS11-Part101-2553	116.00	-	-
	25		177.00	-	-
	35		249.6	-	-
	50		347.8	-	-
	70		462.00	-	-
	95		611.80	-	-
2	0.5	-	19.70	12.85	12.85
	0.75	IEC53VCT	22.30	14.60	14.60
	1		26.10	17.00	17.00
	1.5		34.60	22.60	22.60
	2.5		55.70	36.40	36.40
	4		79.50	52.00	52.00
	6	TIS11-Part101-2553	112.90	72.95	72.95
	10		195.30	195.30	195.30
	16		280.00	280.00	280.00
	25		441.50	441.50	441.50
35	585.10		585.10	585.10	
3	0.5	-	22.90	14.90	14.90
	0.75	IEC53VCT	27.90	18.30	18.30
	1		35.40	23.10	23.10
	1.5		43.90	28.70	28.70
	2.5		79.40	51.90	51.90
	4		100.40	65.60	65.60
	6	TIS11-Part101-2553	146.90	96.10	96.10
	10		256.30	256.30	256.30
	16		379.00	379.00	379.00
	25		571.00	571.00	571.00
35	798.00		798.00	798.00	
4	0.5	-	29.00	18.90	18.90
	0.75	IEC53VCT	37.10	24.20	24.20
	1		44.10	28.90	28.90
	1.5		56.80	37.10	37.10
	2.5		88.70	58.00	58.00
	4		127.50	83.40	83.40
	6	TIS11-Part101-2553	191.20	125.00	125.00
	10		335.50	335.50	335.50
	16		485.40	485.40	485.40
	25		731.40	731.40	731.40
35	1,018.00		1,018.00	1,018.00	



## VAF

- 300/500V 70°C Solid and stranded conductor pvc insulated and sheathed , flat type TIS11Part101-2553 , Table1

## THW (f) (Twist) or VTF

- 60227 IEC02 450/750V 70°C Flexible conductor pvc insulated twisted wire TIS11Part3-2553 , Table3

Number of Core จำนวนแกน	Cross Sectional Area (mm <sup>2</sup> ) ขนาดพื้นที่หน้าตัด (ตร.มม.)	ยี่ห้อ YAZAKI		ยี่ห้อ
		Price (Baht / Meter) ราคา (บาทต่อเมตร)		FUHRER
		VAF	THW (f) (Twist) or (VTF)	VAF
2	0.5	-	-	-
	0.75	-	-	-
	1	11.60	-	8.83
	1.5	16.75	19.60	12.36
	2.5	27.05	30.30	19.87
	4	41.90	-	31.62
	6	66.70	-	51.71
	10	107.85	-	81.37
	16	167.15	-	124.68
	25	261.10	-	-



## Electric Wire and Cable



### VAF-GRD

- 300/500V 70°C Solid and stranded conductor pvc insulated and sheathed with ground TIS11Part101-2553, Table1

Number of Core จำนวนแกน	Cross Sectional	ยี่ห้อ YAZAKI , FUHRER
	Area (mm <sup>2</sup> ) ขนาดพื้นที่หน้าตัด (ตร.มม.)	Price (Baht / Meter) ราคา (บาทต่อเมตร)
2	1/1	24.60
	1.5/1.5	32.20
	2.5/2.5	45.00
	4/4	70.90
	6/6	107.30
	10/10	159.00
	16/16	247.80

### VSF

- 60227 IEC 06 IV (f) : 300/500 V 70°C Flexible conductor pvc Insulated , single core TIS11Part3-2553 , Table7

- 60227 IEC 02 THW (f) : 450/750 V 70°C Flexible conductor pvc Insulated , single core TIS11Part3-2553 , Table3

Number of Core จำนวนแกน	Cross Sectional Area (mm <sup>2</sup> ) ขนาดพื้นที่หน้าตัด (ตร.มม.)	ยี่ห้อ YAZAKI , MCI-DRAKA		ยี่ห้อ FUHRER
		Price (Baht / Meter) ราคา (บาทต่อเมตร)		Price (Baht / Meter) ราคา (บาทต่อเมตร)
1	0.5	60227 IEC 06 IV (f)	4.90	3.18
	0.75		6.00	3.94
	1		7.30	4.76
	1.5	60227 IEC 02 THW (f)	9.50	6.20
	2.5		14.40	9.40
	4		21.58	17.30
	6		37.30	27.00
	10		59.76	43.60
	16		85.69	67.50
	25		129.91	99.70
	35		-	149.00
	50		-	210.00

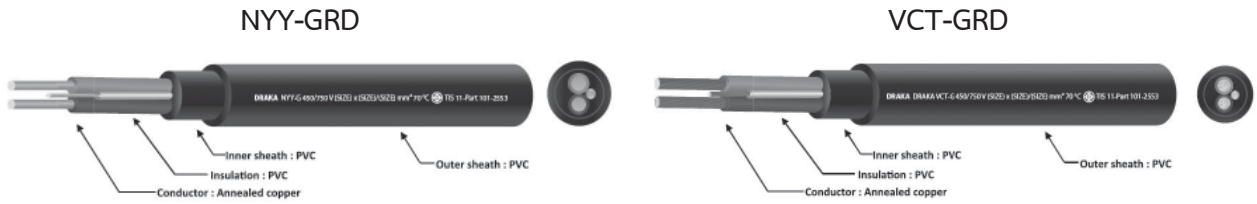

## NY-GRD

- 60227 IEC 10 NY-G : 300/500 V 70°C Solid and stranded conductor pvc insulated and double sheathed TIS11Part4-2553 , Table1
- TIS11Part101-2553 : 450/750 V 70°C STRANDED conductor pvc insulated and double sheathed with ground TIS11Part101-2553 , Table5

## VCT-GRD

- 60227 IEC 53 VCT-G : 300/500 V 70°C Flexible conductor pvc insulated and sheathed , round type TIS11Part5-2553 Table9
- TIS11Part101-2553 : 450/750 V 70°C Flexible conductor pvc insulated and sheathed with ground TIS11Part101-2553 Table8

## THAI YAZAKI

Cross Sectional Area (mm <sup>2</sup> ) ขนาดพื้นที่หน้าตัด (ตร.มม.)	Price (Baht / Meter) ราคา (บาท/เมตร.) ยี่ห้อ YAZAKI , FUHRER											
	NY-GRD						VCT-GRD					
	2c		3c		4c		2c		3c		4c	
1/1		-		-		-	60227 IEC 53	35.40	60227 IEC 53	44.10	60227 IEC 53	64.00
1.5/1.5	60227 IEC 10	54.90	60227 IEC 10	63.30	60227 IEC 10	89.30	60227 IEC 53	43.90	60227 IEC 53	56.80	60227 IEC 53	79.50
2.5/2.5		67.40		78.80		123.69		79.40		88.70		116.00
4/4		96.95		116.60		182.80		100.40		127.50		176.94
6/6		140.00		170.50		267.20		146.90		191.20		300.45
10/10		205.00		260.20		407.50		256.30		335.50		455.00
16/16		301.00		392.30		608.00		379.00		485.40		645.00
25/16	TIS11 Part101-2553	450.74	TIS11 Part101-2553	574.00	TIS11 Part101-2553	890.90	TIS11 Part101-2553	555.12	TIS11 Part101-2553	720.58	TIS11 Part101-2553	940.00
35/16		607.03		840.15		1,284.00		770.33		992.71		1,315.00
50/25		873.98		1,095.00		1,655.00		-		-		-
70/35		1,151.62		1,530.78		2,290.00		-		-		-
95/50		1,600.06		2,109.53		3,155.00		-		-		-
120/70		2,013.00		2,688.11		3,935.00		-		-		-
150/95		2,486.14		3,277.72		4,840.00		-		-		-
185/95		3,034.00		4,097.51		6,015.00		-		-		-
240/120		3,946.00		5,401.11		7,850.00		-		-		-
300/150		4,927.94		6,689.92		9,785.00		-		-		-

# Electric Wire and Cable

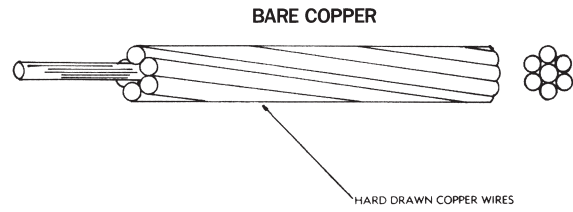
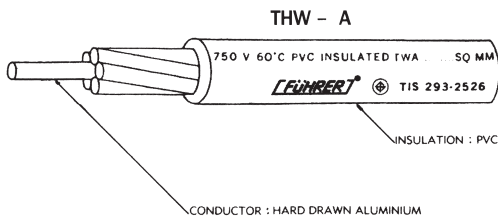

## THW-A , BARE COPPER

Number of Core จำนวนแกน	THWA	BARE COPPER
	Price (Baht / Meter) ราคา (บาทต่อเมตร)	Price (Baht / Meter) ราคา (บาทต่อเมตร)
6	-	30.00
10	9.08	49.30
16	12.32	76.50
25	18.17	120.00
35	23.48	170.50
50	31.64	229.20
70	49.66	327.70
95	64.88	451.50
120	79.33	572.00
150	96.46	700.00
185	120.06	879.00
240	157.03	1,153.00
300	192.08	1,445.00
400	199.00	1,850.00
500	258.00	2,395.00

All aluminium spaced aerial cable (CC)  
Standard : IEC 228-1978, TIS 293-2526 TABLE 2

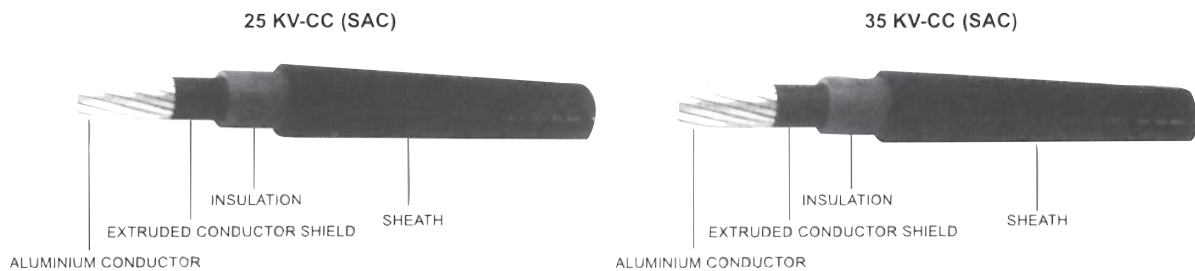

Cross Sectional Area (mm <sup>2</sup> ) ขนาดพื้นที่หน้าตัด (ตร.มม.)	Price (Baht / Meter) ราคา (บาทต่อเมตร)	
	25 KV-CC (SAC)	35 KV-CC (SAC)
35	188.00	-
50	199.00	224.00
70	245.00	263.00
95	274.00	301.00
120	323.00	355.00
150	355.00	375.00
185	369.00	408.00
240	448.00	479.00

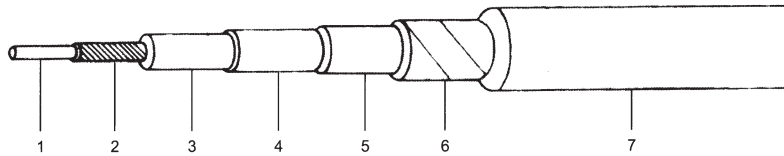

## REFERENCES

- |                               |                       |
|-------------------------------|-----------------------|
| 1. Conductor                  | 5. Copper Shield Tape |
| 2. Extruded Conductor Shield  | 6. Separator          |
| 3. XLPE Insulation            | 7. PVC Jacket         |
| 4. Extruded Insulation Shield |                       |

## XLPE

CU XLPE insulated, PVC Jacketed power cable standard IEC 502.

สายตัวนำทองแดง หุ้มด้วยฉนวนครอสลิง พียู พันเทปทองแดง และเปลือกนอก พีวีซี

1.8/3 (3.6 KV) CV

8.7/15 (17.5 KV) CV

3.6/6 (7.2 KV) CV

12/20 (24 KV) CV

6/10 (12 KV) CV

18/30 (36 KV) CV

Cross Sectional Area (mm <sup>2</sup> ) ขนาดพื้นที่หน้าตัด (ตร.มม.)	Price (Baht / Meter) ราคา (บาท/เมตร.)					
	1.8/3 (3.6 KV) CV		3.6/6 (7.2 KV) CV		6/10 (12 KV) CV	
	1c	3c	1c	3c	1c	3c
10	126.70	336.60	159.00	498.00	-	-
16	161.00	443.50	198.00	608.00	246.00	762.00
25	210.00	592.70	245.00	766.00	296.00	929.00
35	257.40	740.50	299.00	927.00	351.00	1,102.00
50	320.80	955.70	365.00	1,156.00	423.00	1,334.00
70	425.00	1,268.00	465.00	1,468.00	528.00	1,676.00
95	553.00	1,669.00	591.00	1,873.00	659.00	2,102.00
120	686.00	2,075.00	718.00	2,276.00	789.00	2,501.00
150	826.00	2,514.00	866.00	2,685.00	927.00	2,915.00
185	1,012.00	3,094.00	1,057.00	3,218.00	1,119.00	3,545.00
240	1,298.00	3,970.00	1,359.00	4,118.00	1,428.00	4,503.00
300	1,598.00	4,904.00	1,672.00	5,060.00	1,747.00	5,490.00
400	2,004.00	6,152.00	2,097.00	6,466.00	2,187.00	6,847.00
500	2,535.00	-	2,653.00	-	-	-

Cross Sectional Area (mm <sup>2</sup> ) ขนาดพื้นที่หน้าตัด (ตร.มม.)	Price (Baht / Meter) ราคา (บาท/เมตร.)					
	8.7/15 (18) KV-CV		12/20 (24) KV-CV		18/30 (36) KV-CV	
	1c	3c	1c	3c	1c	3c
25	338.00	1,079.00	-	-	-	-
35	397.00	1,258.00	438.00	1,408.00	602.00	1,981.00
50	467.00	1,512.00	515.00	1,652.00	633.00	2,097.00
70	577.00	1,847.00	620.00	1,996.00	746.00	2,504.00
95	711.00	2,271.00	757.00	2,474.00	889.00	2,952.00
120	844.00	2,795.00	896.00	2,898.00	1,026.00	3,410.00
150	977.00	3,166.00	1,028.00	3,331.00	1,174.00	3,856.00
185	1,164.00	3,715.00	1,209.00	3,938.00	1,362.00	4,438.00
240	1,478.00	4,649.00	1,515.00	5,051.00	1,656.00	5,573.00
300	1,797.00	5,747.00	1,843.00	5,957.00	1,953.00	6,648.00
400	2,241.00	7,000.00	2,287.00	7,224.00	2,410.00	7,961.00

# Electric Wire and Cable

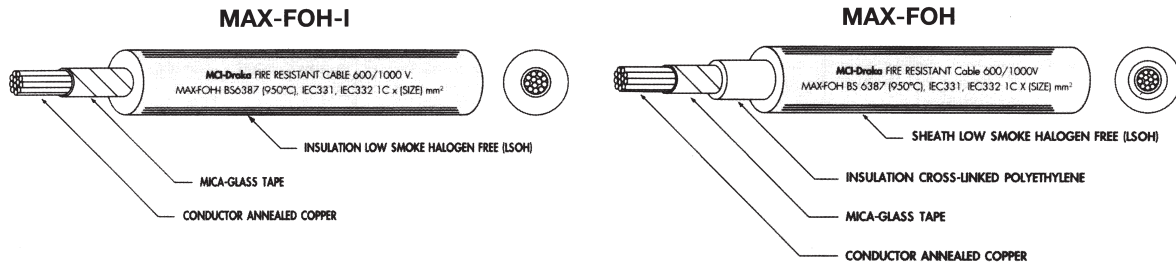

## MAX-FOH-I

Fire resistant cable 950°C hrs., plain annealed copper conductor Mica tape lapping XLPE insulated. Low smoke halogen free polymer, Flame retardant sheathed cable complying with BS 6387 Cat, CWZ IEC 331, IEC 332-3, IEC 502, IEC 754, IEC 1034, 600 / 1000 V. สายไฟฟ้าประเภททนไฟที่ 950°C นาน 3 ชม. ตัวทองแดงพันเทป Mica หุ้มทั้งฉนวนด้วยครอสลิงค์โพลีเอธิลีน และมีเปลือกนอกเป็นพลาสติกหน่วงการลามของไฟประเภทควันน้อยและไม่มืองค์ประกอบของธาตุหมู่ฮาโลเจน ตามมาตรฐาน BS 6387 Cat, CWZ IEC 331, IEC 332-3, IEC 502, IEC 754, IEC 1034, 600 / 1000 V.

## MAX-FOH

Fire resistant cable 950°C hrs., plain annealed copper conductor Mica tape lapping XLPE insulated. Low smoke halogen free polymer, Flame retardant sheathed cable complying with BS 6387 Cat, CWZ IEC 331, IEC 332-3, IEC 502, IEC 754, IEC 1034, 600 / 1000 V. สายไฟฟ้าประเภททนไฟที่ 950°C นาน 3 ชม. ตัวทองแดงพันเทป Mica หุ้มทั้งฉนวนด้วยครอสลิงค์โพลีเอธิลีน และมีเปลือกนอกเป็นพลาสติกหน่วงการลามของไฟประเภทควันน้อยและไม่มืองค์ประกอบของธาตุหมู่ฮาโลเจน ตามมาตรฐาน BS 6387 Cat, CWZ IEC 331, IEC 332-3, IEC 502, IEC 754, IEC 1034, 600 / 1000 V.

Cross Sectional Area (mm <sup>2</sup> ) ขนาดพื้นที่หน้าตัด (ตร.มม.)	Price (Baht / Meter) ราคา (บาทต่อเมตร)				
	MAX-FOH-I	MAX-FOH			
	Number of Core จำนวนแกน				
	1 core	1 core	2 core	1 Pair	2 Pair
1.5	37.00	38.00	87.00	95.00	155.80
2.5	41.00	43.00	102.00	118.00	227.10
4	53.00	55.00	128.00	-	-
6	72.00	75.00	-	-	-
10	106.00	111.00	-	-	-
6	140.00	147.00	-	-	-
25	204.00	214.00	-	-	-
35	281.00	295.00	-	-	-
50	380.00	400.00	-	-	-
70	485.00	510.00	-	-	-
95	665.00	700.00	-	-	-
120	855.00	900.00	-	-	-
150	1,055.00	1,110.00	-	-	-
185	1,307.00	1,375.00	-	-	-
240	1,663.00	1,750.00	-	-	-
300	2,090.00	2,200.00	-	-	-
400	-	-	-	-	-

## TIEV ภายใน

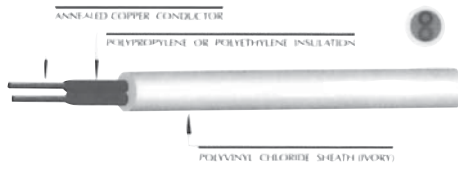

## TPEV ภายใน

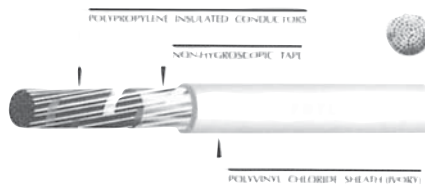

## AP ภายนอกไม่มีสลิ้ง

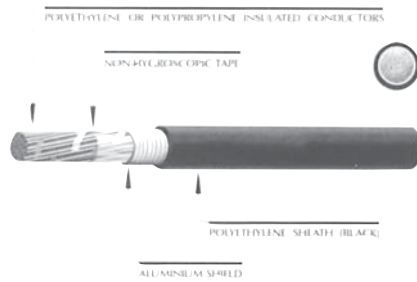

## FIG-8 ภายนอกมีสลิ้ง

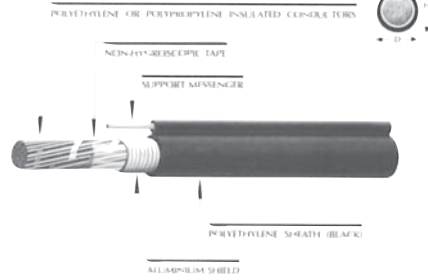

Station - Wire (TIEV)		
No.	24 AWG (0.5 mm <sup>2</sup> )	24 AWG (0.65 mm <sup>2</sup> )
2 C	3.85	5.45
3 C	5.10	7.50
4 C	6.25	9.35
5 C	7.60	11.60
6 C	8.85	14.00

สายโทรศัพท์ภายในอาคาร (TPEV)			สายโทรศัพท์ภายนอกอาคาร			
No. (Paris)			มีสะพานในตัว (AP-Fig8)		ไม่มีสะพาน (AP)	
	24 IN	22 IN	24 FA	22 FA	24 EA	22 EA
	0.5 mm <sup>2</sup>	0.65 mm <sup>2</sup>	0.5 mm <sup>2</sup>	0.65 mm <sup>2</sup>	0.5 mm <sup>2</sup>	0.65 mm <sup>2</sup>
4P	19.00	26.00	-	-	-	-
5P	22.00	31.00	-	-	-	-
6P	25.00	35.00	96.00	114.00	45.00	58.00
8P	33.00	48.00	-	-	-	-
10P	37.00	55.00	114.00	140.00	62.00	79.00
15P	54.00	81.00	136.00	172.00	79.00	107.00
20P	68.00	104.00	158.00	198.00	92.00	132.00
25P	83.00	128.00	172.00	225.00	110.00	152.00
30P	104.00	155.00	194.00	260.00	132.00	180.00
40P	140.00	205.00	-	-	-	-
50P	160.00	250.00	268.00	375.00	185.00	272.00
100P	310.00	480.00	448.00	665.00	355.00	525.00
150P	-	-	630.00	965.00	500.00	785.00
200P	600.00	945.00	845.00	1,275.00	675.00	1,030.00

## Electric Wire and Cable

### RG-6/U Coaxial Cable (Double Shield, Standard Construction)



#### Applications and Usage

- CATV : Community Antenna Television System
- MATV : Master Antenna Television System
- STV : Satellite TV
- Home Used TV

#### Physical Construction

Product Code	Cable Type	Conductor	Insulation	Shielding	Jacket
RG6-128	RG-6/U	AWG18 CCS	4.7 mm. Gas-Injected FPE	AL/P-Foil+ 128 NET Braid	High Quality

**Note** : CCS = Copper Clad Steel, ALWB = Aluminium Wire Braid  
FPE = Foam Polythelene, PVC = Polyvinylchloride

### RG-6/U - 128ALWB with Power Feed (High Shield Coverage, Standard Construction)



#### Applications and Usage

- Home Used TV
- CATV/MATV
- Satellite TVRO/Internet
- Telecom Interconnect

#### Physical Construction

Product Code	Cable Type	Conductor	Insulation	Shielding 1 <sup>st</sup>	Shielding 2 <sup>nd</sup>
-	-	1.02 mm. CCS	4.7 mm. Gas-Injected FPE	100% Overlapped Bonded AL/P-Foid	128 AWB

\*ราคาโปรดสอบถาม

Coaxial Cable "Saint Michael"	
RG6/U Shield 90% (สีดำ , สีขาว)	
ความยาว (เมตร/ม้วน)	ราคา (เมตร/ม้วน)
100	10.00
500	10.00

# เทปพันสายไฟและอุปกรณ์เชื่อมต่อสาย 3M

## 3M ELECTRICAL TAPES & ACCESSORIES

# 3M



**(NRE)**

บริษัท เอ็น.อาร์.เอ็นจิเนียริ่ง จำกัด

23 ซอยเพชรเกษม 32 ถ.เพชรเกษม แขวงปากคลองภาษีเจริญ เขตภาษีเจริญ กรุงเทพฯ 10160

โทร. 0-2457-0888 (Auto 20 Lines) แฟกซ์. 0-2868-5221 , 0-2868-5210

E-mail : nreng@truemail.co.th Website : www.nre.co.th



### 3M Electrical Tapes





	DESCRIPTION	UNIT	UNIT PRICE (BAHT)
	3M 1710 VINYL ELECTRICAL TAPE		
	- BLACK	ROLL	20.00
	- ALL OTHER COLORS - (BLUE, YELLOW, RED, GREEN, WHITE)	ROLL	20.00
	No.23 RUBBER TAPE SIZE 3/4" x 6'	ROLL	75.00
	No.23 RUBBER TAPE SIZE 3/4" x 30'	ROLL	255.00
	SUPER 33+ VINYL TAPE SIZE 3/4" x 20'	ROLL	46.00
	SUPER 33+ VINYL TAPE SIZE 3/4" x 66'	ROLL	132.00
	No.35 VINYL TAPE SIZE 3/4" x 66'		
	- (BLUE, RED, GREEN, WHITE, YELLOW, GRAY, ORANGE, BROWN, VIOLET)	ROLL	152.00
	SCOTCH 790 TAPE SIZE 3/4" x 20M.	ROLL	35.00
	13 SEMI-CONDUCTING TAPE 3/4 IN. X 15 FT.	ROLL	330.00
	22 HEAVY DUTY VINYL TAPE 1 1/2 IN. x 36 YDS.	ROLL	810.00
	27 GLASS CLOTH TAPE (CLASS B)		
	1/2 IN. x 66 FT.	ROLL	825.00
	3/4 IN. x 66 FT.	ROLL	925.23
	1 IN. x 36 YDS.	ROLL	1,383.18

## 3M Electrical Product

### 3M Electrical Tapes

DESCRIPTION	UNIT	UNIT PRICE (BAHT)
 <p>69 GLASS CLOTH TAPE 1 IN. x 36 YDS. (CLASS H)</p>	ROLL	1,530.00
 <p>2200 VINYL MASTIC PAD 3 1/4 IN. x 4 1/2 IN.</p>	PAD	100.00
 <p>2210 VINYL MASTIC TAPE 4 IN. x 10 FT.</p>	ROLL	1,420.00
 <p>2228 RUBBER MASTIC TAPE 2 IN. x 10 FT.</p>	ROLL	700.00
 <p>50 CORROSION PROTECTION TAPE</p>		
1 IN. x 100 FT.	ROLL	584.00
3 IN. x 100 FT.	ROLL	1,216.00
6 IN. x 100 FT.	ROLL	2,020.00
 <p>SCOTCHRAP PIPE PRIMER</p>	CAN	1,850.00
 <p>70 SILICONE RUBBER TAPE 1 IN. x 30 FT.</p>	ROLL	1,340.00

## 3M Electrical Tapes

DESCRIPTION	UNIT	UNIT PRICE (BAHT)
 130C RUBBER SPLICING TAPE 3/4 IN. x 30 FT.	ROLL	380.00
 S/FIL INSULATION PUTTY 1 1/2 IN. x 60 IN.	ROLL	410.00
 2510 VANISH CAMBRIC TAPE 3/4 IN. x 60 FT.	ROLL	750.00
 2520 VANISH CAMBRIC TAPE 3/4 IN. x 60 FT.	ROLL	890.00

## 3M Electrical Product

### 3M QT-II Cold Shrink Termination kits (Indoor and Outdoor) for 12-36 KV Selection Guide (Single Core Cable)

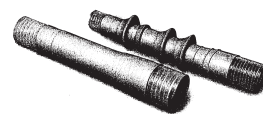

Voltage KV	Cable Size (mm <sup>2</sup> )	Cable Insulation O.D. Range (mm)	Indoor (3 Single core/Kit)		Outdoor (1 Single core/Kit)	
			Type	Price/Unit	Type	Price/Unit
6/10(12) 15KV Class	70 - 150	16.2 - 28.4	5670 - I	6,125	5641	3,540
	185 - 300	21.3 - 35.0	5670 - I - K	6,125	5642	3,775
	400 - 630	27.4 - 45.7	5671 - I	6,995	5643	3,885
8.7/15(17.5) 15KV Class	35 - 95	16.2 - 28.4	5670 - I	6,125	5641	3,540
	120 - 240	21.3 - 35.0	5670 - I - K	6,125	5642	3,775
	300 - 500	27.4 - 45.7	5671 - I	6,995	5643	3,885
12/20(24) 25KV Class	35 - 70	16.2 - 28.4	5670 - I	6,125	5651	4,600
	95 - 185	21.3 - 35.0	5670 - I - K	6,125	5652	4,800
	240 - 400	27.4 - 45.7	5671 - I	6,995	5653	4,960
	500 - 630	33.3 - 53.3	5671 - I - M	6,995	5654	5,770
18/30(36) 35KV Class	50 - 95	21.3 - 35.0	5652*	4,800	5646	5,050
	120 - 240	27.4 - 45.7	5653*	4,960	5647	5,800
	300 - 500	33.3 - 53.3	5654*	5,770	5648	7,870

- NOTE :
- QTII Outdoor Cable Termination for tape shield power cable need for order “Ground Strap Assembly” separately. (Ground Strap Assembly are not included in the kit of Outdoor Termination)
  - QTII Indoor Cable Termination can use for tape shield and wire shield cable by included ground strap assembly in the kits.
  - \*5652, 5653 and 5654 are one single core per kit.

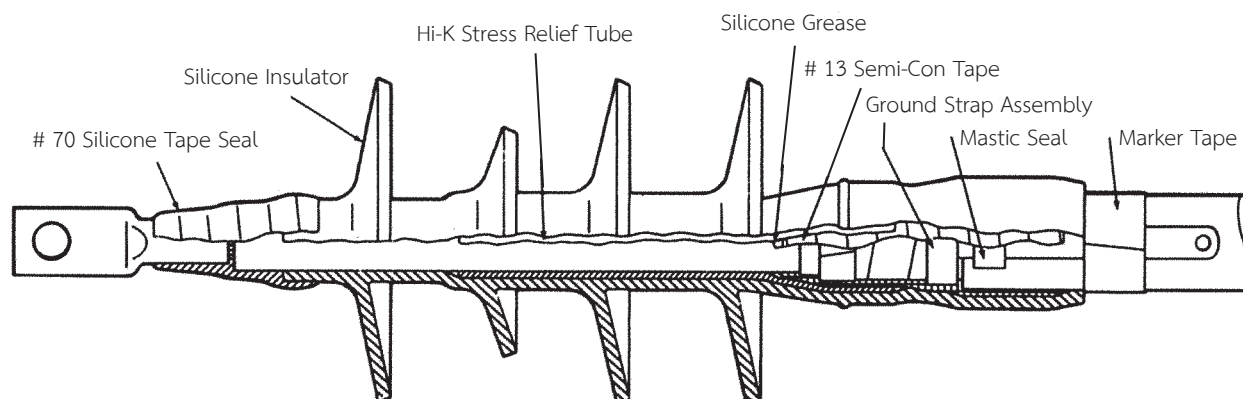



### 3M QT-III Cold Shrink Termination kits for 3.6-12 KV Selection Guide (Single Core Cable)

Voltage KV	Cable Size (mm <sup>2</sup> )	Cable Insulation O.D. Range (mm)	Indoor (3 Single core/Kit)		Outdoor (3 Single core/Kit)	
			Model No.	Unit Price	Model No.	Unit Price
1.8/3.0(3.6) 5KV Class	16 - 25	8.2 - 15.0	7620 - T - 95	โปรดสอบถามราคา	7620 - S - 2	โปรดสอบถามราคา
	50 - 59	11.2 - 22.7	7621 - T - 95		7621 - S - 2	
	120 - 185	16.3 - 27.4	7622 - T - 110		7622 - S - 2	
	240 - 300	21.1 - 38.9	7624 - T - 110		7693 - S - 4	
3.6/6.0(7.2) 8KV Class	25 - 70	11.2 - 22.7	7621 - T - 95	โปรดสอบถามราคา	7621 - S - 2	โปรดสอบถามราคา
	95 - 240	16.3 - 27.4	7622 - T - 110		7622 - S - 2	
	300 - 500	21.1 - 38.9	7624 - T - 110		7694 - S - 2	
	630 - 800	26.7 - 45.7	7625 - T - 110		7695 - S - 4	
6/10(12) 15KV Class	10 - 50	11.2 - 22.7	7621 - T - 95	6,250	7621 - S - 2	โปรดสอบถามราคา
	70 - 150	16.3 - 27.4	7622 - T - 110	6,300	7622 - S - 2	
	185 - 300	21.1 - 38.9	7624 - T - 110	6,350	7693 - S - 4	
	400 - 500	26.7 - 45.7	7625 - T - 110	โปรดสอบถามราคา	7695 - S - 4	

### 3M QT-III Three Conductors Termination kits Selection Guide (3 Core Cable with Armour/Non Armour)

Voltage KV	Cable Size (mm <sup>2</sup> )	Cable Insulation O.D. Range (mm)	Indoor (Three core/Kit)		Outdoor (Three core/Kit)	
			Model No.	Unit Price	Model No.	Unit Price
1.8/3.0(3.6) 5KV Class	16 - 25	8.4 - 12.7	7620 - T95 - 3W	10,800	7620 - S2 - 3W	16,500
	50 - 59	12.7 - 17.8	7621 - T95 - 3W	11,500	7621 - S2 - 3W	17,800
	120 - 185	17.8 - 23.4	7622 - T110 - 3W	13,500	7622 - S2 - 3W	18,800
	240 - 300	23.4 - 30.0	7624 - T110 - 3W	15,700	7693 - S4 - 3W	22,250
3.6/6.0(7.2) 8KV Class	16 - 25	8.4 - 12.7	7620 - T95 - 3W	10,800	7620 - S2 - 3W	16,500
	35 - 70	12.7 - 17.8	7621 - T95 - 3W	11,500	7621 - S2 - 3W	17,800
	95 - 150	17.8 - 23.4	7622 - T110 - 3W	13,500	7622 - S2 - 3W	18,800
	185 - 300	23.4 - 30.0	7624 - T110 - 3W	15,700	7693 - S4 - 3W	22,250
6/10(12) 15KV Class	10 - 50	12.7 - 17.8	7621 - T95 - 3W	11,500	7621 - S2 - 3W	17,800
	70 - 150	17.8 - 23.4	7622 - T110 - 3W	13,500	7622 - S2 - 3W	19,300
	185 - 300	23.4 - 30.0	7624 - T110 - 3W	15,700	7693 - S4 - 3W	22,250
	240 - 300	30.0 - 38.6	7625 - T110 - 3W	-	7695 - S4 - 3W	-
12/20(24) 25KV Class	25 - 70	17.8 - 23.4	7693 - T150 - 3W	16,500	7692 - S4 - 3W	19,500
	95 - 185	23.4 - 30.0	7694 - T150 - 3W	19,500	7693 - S4 - 3W	22,250
	240 - 300	30.0 - 38.6	7695 - T150 - 3W	20,500	7695 - S4 - 3W	23,250
18/30(36) 35KV Class	35 - 70	23.4 - 30.0	7684 - S8 - 3W	-	7684 - S8 - 3W	-
	95 - 240	30.0 - 38.6	7685 - S8 - 3W	-	7685 - S8 - 3W	-

## 3M Cold Shrink Medium Voltage Splice



### QS2000E Cold Shrink Splicing kits Selection Guide

Voltage KV	Cable Size (mm <sup>2</sup> )	1 Single core/Kit	Cable Insulation O.D.Range (mm)	Overall Cable Max. (mm)	Connector Dimension Max. Length (mm)	Unit Price
		Type				
6/10(12)	50 - 150	QS2000E No.92 - AS610 - 1	14.6 - 25.2	36	150	ไปทดสอบตามราคา
	120 - 400	QS2000E No.92 - AS620 - 1	19.1 - 36.8	46	170	
	500 - 1000	QS2000E No.92 - AS620 - 1	33.4 - 67.8	74	270	
12/20(24)	50 - 300	QS2000E No.93 - AS620 - 1	19.1 - 36.8	46	170	10,300
	400 - 800	QS2000E No.93 - AS630 - 1	33.4 - 67.8	74	270	
18/30(36)	50 - 185	QS2000E No.94 - AS620 - 1	19.1 - 36.8	46	150	12,000
	240 - 500	QS2000E No.94 - AS630 - 1	33.4 - 67.8	74	250	

\*\*QS2000E Splices meets and exceeds the requirements of the European Standard CENELEC HD629.1

### QS-III Cold Shrink Splicing kits Selection Guide

Voltage KV	Cable Size (mm <sup>2</sup> )	1 Single core/Kit	Cable Insulation O.D.Range (mm)	Overall Cable Max. (mm)	Connector Dimension Max. Length (mm)	Unit Price
		Type				
25kV Class 12/20 (24)	70 - 185	QSIII No.5524A	21.3 - 34.5	43	114	ไปทดสอบตามราคา
	240 - 500	QSIII No.5525A	27.2 - 43.2	55	165	
	500 - 800	QSIII No.5526A	31.5 - 52.6	-	-	
35/kV Class 18/30 (36)	95 - 240	QSIII No.5535A	27.2 - 43.2	55	165	ไปทดสอบตามราคา

\*\*QSIII Splices meet or exceed the requirements of ANSI/IEEE Std.404

### QSIII Cold Shrink Splicing kits Selection Guide (3 Core Cable with Armour/Non Armour)

Voltage KV	Cable Size (mm <sup>2</sup> )	3 core/Kit	Cable Insulation O.D.Range (mm)	Overall Cable Max. (mm)	Connector Dimension Max. Length (mm)	Unit Price
		Type				
15kV Class 6/10(12)	70 - 185	QSIII NO.5775A - MT	16.3 - 25.7	76	114	ไปทดสอบตามราคา
	240 - 300	QSIII NO.5777A - MT	26.4 - 43.2	114	165	
25kV Class 12/20(24)	70 - 185	QSIII NO.5786A - MT	21.3 - 34.5	90	114	
	240 - 300	QSIII NO.5787A - MT	27.2 - 43.2	114	165	
35kV Class 18/30(36)	70 - 300	QSIII NO.5797A - MT	27.2 - 43.2	114	165	





\*\*QSIII Splices meets or exceeds the requirements of ANSI / IEEE Std.404

AEROSOL PRODUCTS AND GROUND STRAP ACCESSORIES

DESCRIPTION	UNIT	UNIT PRICE (BAHT)
 <p><b>GS GROUND STRAP ASSEMBLY</b>            GS-1 (10-35 MM<sup>2</sup>/25KV, 50-240 mm<sup>2</sup>/15KV)            GS-2 (35-185 MM<sup>2</sup>/25KV, 35-150 mm<sup>2</sup>/35KV)            GS-3 (150-500 MM<sup>2</sup>/25KV, 95-300 mm<sup>2</sup>/35KV)</p>	EACH	250.00
 <p><b>24 ELECTRICAL SHIELDING TAPE 1 IN. x 15 FT.</b></p>	ROLL	625.00
 <p><b>25 GROUND BRAID 1/2 IN. x 15 FT.</b></p>	ROLL	2,616.00
 <p><b>MOUNTING BRACKET</b></p>	EACH	355.00
 <p><b>1602 SCOTCH INSULATING / SEALER SPRAY RED (340 g)</b></p>	CAN	645.00
 <p><b>16-102 QUICK DRYING CONTACT CLEANER</b></p>	CAN	315.00
 <p><b>SCOTCHKOTE ELECTRICAL COATING</b></p>	CAN	715.00
 <p><b>WLX-1 WIRE PULLING LUBRICANT (1 GALLON)</b></p>	PAIL	330.00

## 3M Electrical Product

### 3M RESIN SPLICING AND ACCESSORIES

DESCRIPTION		UNIT	UNIT PRICE (BAHT)
	<b>SCOTCHCAST RESIN NO.4</b>		
	SIZE-A (90 GRAMS)	BAG	560.00
	SIZE-B (209 GRAMS)	BAG	940.00
	SIZE-C (418 GRAMS)	BAG	1,375.00
	<b>CC-2 CABLE PREPARATION KIT</b>	CAN	535.00
	<b>P-1B INJECTION FITTING</b>	EACH	192.00
	<b>P-5B NOZZLE</b>	EACH	144.20
	<b>P3F SPACER TAPE</b>	ROLL	650.00
	<b>P4 RESTRICTING TAPE 1 IN. x 30 FT.</b>	ROLL	617.00

### 3M COLD SHRINK CONNECTOR AND DIRECT BURY SPLICE

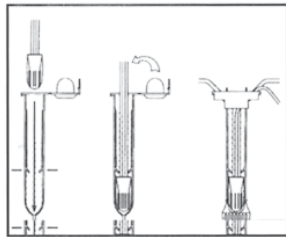
DESCRIPTION		UNIT	UNIT PRICE (BAHT)
	<b>PST COLD SHRINK CONNECTOR INSULATOR</b>		
	8425-8 CONDUCTOR SIZE 35-50 MM. <sup>2</sup> (OD:10-20 MM)	EACH	360.00
	8426-11 CONDUCTOR SIZE 70-120 MM. <sup>2</sup> (OD:13-25 MM)	EACH	500.00
	8427-12 CONDUCTOR SIZE 150-240 MM. <sup>2</sup> (OD:18-33 MM)	EACH	600.00
	8428-18 CONDUCTOR SIZE 300-400 MM. <sup>2</sup> (OD:24-48 MM)	EACH	980.00
	8429-18 CONDUCTOR SIZE 500 MM. <sup>2</sup> (OD:32-67 MM)	EACH	1,230.00
	<b>DIRECT BURY SPLICE KIT (MOQ = 25 kits)</b>		
DBR/Y - 6 Size 2-16 mm <sup>2</sup>	KIT	180.00	
ทดแทน DBY และ DBR			



### 3M SCOTCHCAST SPLICING KIT

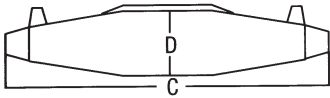
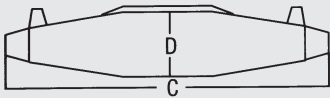
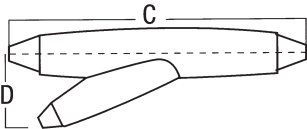
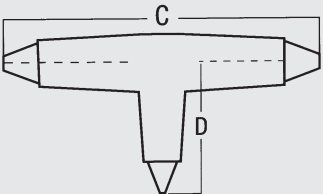



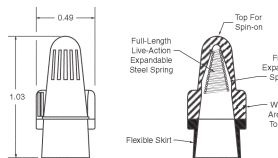
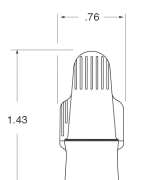
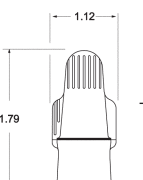

DESCRIPTION	PACKING	UNIT	UNIT PRICE (BAHT)
<b>82-A SERIES INLINE SPLICING KIT</b>			
82-A1 CABLE DIAMETER 10-16 MM.	1 KIT	KIT	725.00
82-A2 CABLE DIAMETER 16-25 MM.	1 KIT	KIT	1,310.00
82-A3 CABLE DIAMETER 25-40 MM.	1 KIT	KIT	2,190.00
			
<b>92-NBA SERIES INLINE SPLICING KIT</b>			
92-NBA0 CABLE DIAMETER 10-16 MM. (82-A1)	1 KIT	KIT	725.00
92-NBA2 CABLE DIAMETER 12-25 MM. (92-A1)	1 KIT	KIT	1,455.00
92-NBA3 CABLE DIAMETER 13-30 MM. (92-A2)	1 KIT	KIT	2,180.00
92-NBA4 CABLE DIAMETER 18-36 MM. (92-A3)	1 KIT	KIT	2,600.00
92-NBA5 CABLE DIAMETER 19-45 MM. (92-A4)	1 KIT	KIT	4,205.00
92-NBA6 CABLE DIAMETER 27-54 MM. (92-A5)	1 KIT	KIT	15,385.00
92-NBA7 CABLE DIAMETER 29-64 MM. (92-A6)	1 KIT	KIT	25,330.00
*92-A6 OD Max = 70 mm			
<b>WYE RESIN SPLICING KIT</b>			
90-B1 CABLE OD Max 21/13 MM. (Main/Branch)	1 KIT	KIT	1,485.00
92-NBB1 CABLE OD 11-23 MM. (92-B1)	1 KIT	KIT	2,035.00
92-NBB2 CABLE OD 16-33 MM. (92-B3)	1 KIT	KIT	5,090.00
			
<b>TEE RESIN SPLICING KIT</b>			
92-NBC2 CABLE OD 16-33 MM. (ทดแทนรุ่น 92-C1, 91-C12)	1 KIT	KIT	1,885.00
			

## 3M Electrical Product

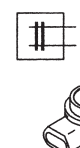
### 3M SCOTCHLOK SPRING CONNECTOR

DESCRIPTION	UNIT	UNIT PRICE (BAHT)
<p><b>PERFORMANCE PLUS CONNECTOR (SCOTCHLOK)</b></p>  <p>Type T/Y +</p> <p>TYPE T/Y+(TAN-YELLOW) Size 1-5 mm<sup>2</sup> ทดแทน Scotchlok Type Y</p>	100 Ea/Box	575.00
 <p>Type R/Y +</p> <p>TYPE R/Y+(RED-YELLOW) Size 2-16 mm<sup>2</sup> ทดแทน Scotchlok Type R</p>	100 Ea/Box	744.00
 <p>Type B/G +</p> <p>TYPE B/G+ (BLUE-GRAY) Size 10-31.6 mm<sup>2</sup> ทดแทน Scotchlok Type B</p>	50 Ea/Box	1,156.00

### 3M SCOTCHLOK AND TELE COMMUNICATIONS CONNECTORS

DESCRIPTION	PACKING	UNIT	UNIT PRICE (BAHT)
<p>SCOTCHLOK CONNECTORS FOR LOW VOLTAGE CONTROL AND TELECOM CABLE</p> <p>SCOTCHLOK UY CONNECTOR             (0.7-0.4 MM OR 22-26 AWG)            SOLID COPPER CONDUCTOR</p>	100	BOX	210.00
<p>SCOTCHLOK UR CONNECTOR             (0.7-0.4 MM OR 22-26 AWG)            SOLID COPPER CONDUCTOR</p>	100	BOX	390.00
<p>SCOTCHLOK SELF-STRIPPING CONNECTOR</p> <p>  S/LOK 557 RED   S/LOK 560 BLUE   S/LOK 562 YELLOW   S/LOK 564 WHITE   S/LOK 567 BROWN</p>	100	BOX	880.00
		BOX	635.00
		BOX	1,200.00
		BOX	2,650.00
		BOX	1,405.00

# ท่อร้อยสายไฟ

## STEEL CONDUITS & PIPES



Panasonic



บริษัท เอ็น.อาร์.เอ็นจิเนียริ่ง จำกัด

23 ซอยเพชรเกษม 32 ถ.เพชรเกษม แขวงปากคลองภาษีเจริญ เขตภาษีเจริญ กรุงเทพฯ 10160

โทร. 0-2457-0888 (Auto 20 Lines) แฟกซ์. 0-2868-5221 , 0-2868-5210

E-mail : nreng@truemail.co.th Website : www.nre.co.th

3

Chapter

## Steel Conduit for Electrical Wiring

### ราคาตั้ง ท่อ BLUE EAGLE / ARROW



Size	E.M.T.	I.M.C.	R.S.C.
1/2"	133	282	โปรดสอบถาม
3/4"	192	375	
1"	273	506	
1 - 1/4"	476	653	
1 - 1/2"	555	802	
2"	688	1,096	
2 - 1/2"	-	1,714	
3"	-	2,122	
3 - 1/2"	-	2,440	
4"	-	2,802	
5"	-	-	
6"	-	-	

### ราคาตั้ง ท่อ PANASONIC

Size	E.M.T.	I.M.C.	R.S.C.
1/2"	133	282	342
3/4"	192	375	436
1"	273	506	641
1 - 1/4"	476	653	828
1 - 1/2"	555	802	985
2"	688	1,096	1,317
2 - 1/2"	-	1,714	3,187
3"	-	2,122	4,100
3 - 1/2"	-	2,440	5,630
4"	-	2,802	6,035
5"	-	-	8,683
6"	-	-	10,392

### ราคาตั้ง ท่อ PAT

Size	E.M.T.	I.M.C.	R.S.C.
1/2"	133	282	374
3/4"	192	375	478
1"	273	506	702
1 - 1/4"	476	653	906
1 - 1/2"	555	802	1,080
2"	688	1,096	1,446
2 - 1/2"	-	1,714	2,151
3"	-	2,122	2,764
3 - 1/2"	-	2,440	3,625
4"	-	2,802	4,073
5"	-	-	5,858
6"	-	-	7,010



ท่ออ่อนเหล็ก  
Flexible Metal Conduit

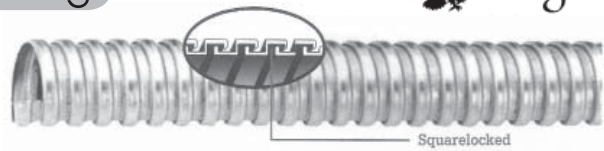

Size ขนาด (นิ้ว)	Inter Diameter (mm.)		Outside Diameter (mm.)		Length of Each Roll ความยาว (ม./ม้วน)	Price (฿/M.) ราคาตั้ง (บาท/เมตร)
	Min.	Max.	Min.	Max.		
1/2"	12.20	12.80	15.00	15.80	50	8
3/4"	18.60	19.50	21.50	22.50	50	13
1"	24.60	25.60	28.00	28.80	30	26
1-1/4"	31.50	32.30	36.60	38.00	15	33
1-1/2"	37.80	38.50	41.60	43.00	15	48
2"	49.80	50.60	55.20	56.20	15	56
2-1/2"	62.50	63.50	69.40	70.80	10	110
3"	75.50	76.50	82.50	83.80	10	140
4"	101.50	102.50	108.00	109.10	10	340

ท่ออ่อนกันน้ำ  
Liquidtight Flexible Metal Conduit

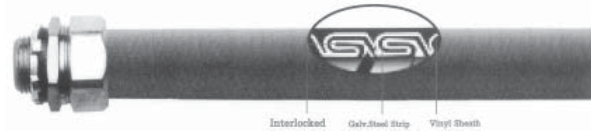

Size ขนาด (นิ้ว)	Inter Diameter (mm.)		Outside Diameter (mm.)		Length of Each Roll ความยาว		Price (฿/M.) ราคาตั้ง (บาท/ฟุต)
	Min.	Max.	Min.	Max.	ฟุต/ม้วน	เมตร/ม้วน	
1/2"	15.70	16.30	20.80	21.30	200	60	23
3/4"	20.70	21.30	26.00	26.70	100	30	30
1"	26.20	26.90	32.70	33.40	100	30	50
1-1/4"	35.10	35.70	41.50	42.20	50	15	80
1-1/2"	40.20	40.80	47.40	48.30	50	15	80
2"	51.00	51.80	59.40	60.30	50	15	100
2-1/2"	62.50	64.00	72.10	73.00	25	7.5	200
3"	77.60	78.80	87.70	88.90	25	7.5	300
4"	101.10	102.50	113.20	114.30	25	7.5	400

ท่ออ่อนกันน้ำ (แบบสแควร์ล็อก)  
Liquidtight Flexible Metal Conduit

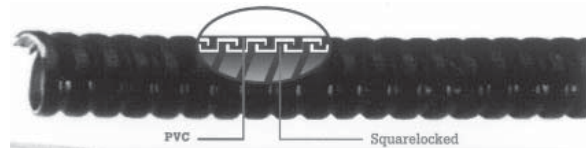

Size ขนาด (นิ้ว)	Outside Diameter (mm.)		Inside Diameter (mm.)		Length of Each Roll ความยาว เมตร/ม้วน	Price (฿/M.) ราคาตั้ง (บาท/เมตร)
	Min.	Max.	Min.	Max.		
1/2"	20.20	20.70	15.80	16.30	50	45
3/4"	25.50	26.10	20.70	21.20	50	65
1"	31.60	32.20	26.40	26.80	50	90
1-1/4"	40.80	41.50	34.70	35.40	30	140
1-1/2"	46.60	47.20	40.00	40.60	25	170
2"	58.10	58.70	51.30	51.90	20	230
2-1/2"	71.80	72.40	63.00	63.60	10	350
3"	87.20	87.90	78.00	78.70	10	400
4"	111.20	112.30	101.60	102.60	10	600

## BOSS-UPVC Pipe for electrical wire and fittings

ท่อ UPVC สีขาว สำหรับร้อยสายไฟ และสายโทรศัพท์



### RIGID UPVC CONDUIT

(High Impact Polyvinyl Chloride)

ท่อตรงยูพีวีซีชนิดหนา สำหรับร้อยสายไฟ (สีขาว)

BSEN 61386 - 21 : 2004



รหัสสินค้า Cat.No.	ขนาด (มิล) OD size (mm)	จำนวนท่อน/มัด Piece/Bundle	ราคา/ท่อน Unit Price/pc.
B9016CM WE	16	30	38
B9020CM WE	20	30	48
B9025CM WE	25	20	75
B9032CM WE	32	10	130
B9040CM WE	40	5	225
B9050CM WE	50	4	330

### CORRUGATED UPVC CONDUIT

(Pollyvinyl Chlorid)

ท่ออ่อนยูพีวีซีชนิดหนาสำหรับร้อยสายไฟ (สีขาว)

BS 4607 IEC423



รหัสสินค้า Cat.No.	ขนาด (มิล) OD size (mm)	ความยาว/ขด Standard Length/roll	ราคา/ขด Unit Price/pc.
B9016CM WE	16	50 ม./M.	490
B9020CM WE	20	50 ม./M.	795
B9025CM WE	25	40 ม./M.	875
B9032CM WE	32	25 ม./M.	930

### CONDUIT CLIP

ตัวยึดท่อ (แคลมป์ก้ามปู)



รหัสสินค้า Cat.No.	ขนาด (มิล) size (mm)	ราคา/ตัว Unit Price/pc.
B280/16WE	16	2
B280/20WE	20	3
B280/25WE	25	4
B280/32WE	32	6
B280/40WE	40	20
B280/50WE	50	26

### SCREWED COUPLING

& MALE BUSH

(Box Connector)

ข้อต่อเกลียวตัวผู้และตัวเมีย



รหัสสินค้า Cat.No.	ขนาด (มิล) size (mm)	ราคา/ตัว Unit Price/pc.
B258/16WE	16	4.5
B258/20WE	20	6
B258/25WE	25	7.5
B258/32WE	32	12
B258/40WE	40	30
B258/50WE	50	40

### COUPLING

ข้อต่อกลางทาง



รหัสสินค้า Cat.No.	ขนาด (มิล) size (mm)	ราคา/ตัว Unit Price/pc.
B242/16WE	16	3
B242/20WE	20	3
B242/25WE	25	4.5
B242/32WE	32	10
B242/40WE	40	24
B242/50WE	50	30

# BOSS-PVC Pipe for electrical wire and fittings



INSPECTION ELBOW

ข้อต่อโค้ง



BEND 90

ข้อโค้ง 90



รหัสสินค้า Cat.No.	ขนาด (มิล) size (mm)	ราคา/ตัว Unit Price/pc.
B244/16WE	16	12
B244/20WE	20	15
B244/25WE	25	24
B244/32WE	32	35

รหัสสินค้า Cat.No.	ขนาด (มิล) size (mm)	ราคา/ตัว Unit Price/pc.
B247/16WE	16	โปรดสอบถาม
B247/20WE	20	
B247/25WE	25	
B247/32WE	32	



Junction Box 1 Way  
กล่องพักสาย 1 ทาง



Junction Box 2 Way Straight  
กล่องพักสาย 2 ทางตรงข้าม



Junction Box 2 Way Angle  
กล่องพักสาย 2 ทางฉาก



Junction Box 3 Way  
กล่องพักสาย 3 ทาง



Junction Box 4 Way  
กล่องพักสาย 4 ทาง

1 Way / 1 ทาง		
ขนาด (มิล) size (mm)	รหัสสินค้า Cat.No.	ราคา/ตัว Unit Price/pc.
20	BP240/20/1/WE	22
25	BP240/25/1/WE	24

2 Way Straight / 2 ทางตรงข้าม		
ขนาด (มิล) size (mm)	รหัสสินค้า Cat.No.	ราคา/ตัว Unit Price/pc.
20	BP240/20/2/WE	24
25	BP240/25/2/WE	26

2 Way Angle / 2 ทางฉาก		
ขนาด (มิล) size (mm)	รหัสสินค้า Cat.No.	ราคา/ตัว Unit Price/pc.
20	BP240/20/2A/WE	24
25	BP240/25/2A/WE	26

3 Way / 3 ทางฉาก		
ขนาด (มิล) size (mm)	รหัสสินค้า Cat.No.	ราคา/ตัว Unit Price/pc.
20	BP240/20/3/WE	24
25	BP240/25/3/WE	26

4 Way / 4 ทาง		
ขนาด (มิล) size (mm)	รหัสสินค้า Cat.No.	ราคา/ตัว Unit Price/pc.
20	BP240/20/4/WE	24
25	BP240/25/4/WE	26

# Corrugated hard polyethylene pipe

## Price List of HDPE Conduit Pipes and Fittings (TGG,TAP Brands)

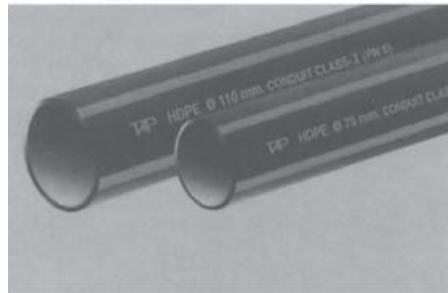
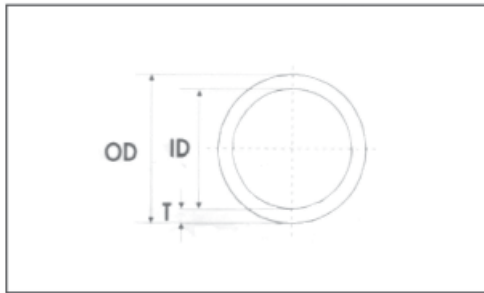

Pressure Class	ชั้นแรงดัน HDPE Conduit Class - I (PN6)		ราคา	ขนาดเส้นผ่านศูนย์กลางของท่อม้วน (วงนอก-วงใน)				
Size (mm.) ขนาด (มม.)	ID (mm.)	OD (mm.)	(Baht/m.)	ขนาดวงใน (เมตร)	ขนาดวงนอก		ความหนา (เมตร)	
					50 เมตร	100 เมตร		
20	1/2"	16.4	1.8	13	0.80	1.08	1.28	0.20
25	3/4"	21.4	1.8	16	0.80	1.15	1.35	0.20
32	1"	28.0	*2.0	22	0.80	1.15	1.35	0.27
40	1-1/4"	35.4	2.3	34	1.00	1.53	1.73	0.27
50	1-1/2"	44.2	2.9	53	1.25	1.70	1.90	0.30
63	2"	55.8	3.6	83	1.57	2.50	2.70	0.38
75	2-1/2"	66.4	4.3	116	1.87	2.60	2.80	0.38
90	3"	79.8	5.1	166	2.25	2.85	3.05	0.45
110	4"	97.4	6.3	248	2.75	3.80	4.00	0.45
125	4-1/2"	110.8	7.1	318	-	-	-	-
140	5"	124.0	8.0	399	3.30	4.00	4.20	0.50
160	6"	141.8	9.1	520	-	-	-	-

\* ท่อมาตรฐานมีความยาวท่อนละ 6 เมตร

\* ท่อขนาดตั้งแต่ 20 - 110 มม. สามารถม้วนได้ยาว 50 เมตร และ 100 เมตร , ขนาด 125 - 160 มม. ยาวท่อนละ 6 ม.

\* ท่อขนาด 32 มม. ยี่ห้อ TGG ราคา 24 บาท/เมตร

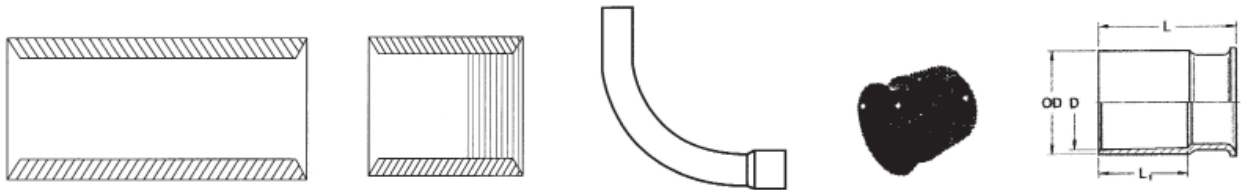

Size (mm.) ขนาด (มม.)	ข้อต่อ A สวม ท่อพีอี (ราคา/อัน)	ข้อต่อ B เกลียวสวม ท่อพีอีกับท่อเหล็ก (ราคา/อัน)	ข้อโค้งไฟฟ้า พีอี 90 องศา (ราคา/อัน)	ข้อต่อปากแตร แบบสวม (ราคา/อัน)	ฝาปิดแบบสวม (ราคา/อัน)
1/2"	20	22	25	88	-
3/4"	25	24	27	96	88
1"	32	28	32	108	45
1-1/4"	40	35	40	120	54
1-1/2"	50	45	50	165	65
2"	63	53	58	215	77
2-1/2"	75	76	83	312	104
3"	90	103	113	579	141
4"	110	142	149	898	186
4-1/2"	125	162	170	1,152	231
5"	140	244	256	1,433	320
6"	160	263	276	1,860	345



# Corrugated hard polyethylene pipe

## ท่อ EFLEX (BTC Brands)



Size		EFLEX ท่อลูกฟูก (B/M)	Standard Length Per Coil (M) ความยาวมาตรฐาน ต่อขด (เมตร)	Straight Joint ข้อต่อตรง (B/PC)	Bell Mouth with End Cover ปากแตร พร้อมฝาปิด (B/PC)	End Cap ฝาปิดท่อ (B/PC)	Waterproof Sealing (Sand Preventive) กรวยยางปิดท่อ พร้อมกับเคเบิ้ล (B/PC)	Joining Adaptor ข้อต่อกับท่ออื่น (B/PC)	EFLEX Clamp อุปกรณ์ยึด ท่อกับตู้ (B/SET)	EFLEX-FR Flame Retardance ท่อลูกฟูกชนิดหน่วงไฟ (B/M)
Inch นิ้ว	mm มม.									
1	30	95.00	300	37.00	42.00	27.00	110.00	41.00	326.00	110.00
2	50	128.00	200	80.00	50.00	31.00	210.00	53.00	471.00	167.00
3	80	194.00	100	100.00	67.00	53.00	344.00	95.00	706.00	267.00
4	100	275.00	100	181.00	95.00	70.00	399.00	183.00	1,141.00	382.00
5	125	385.00	100	221.00	119.00	83.00	634.00	270.00	1,629.00	537.00
6	150	462.00	50	256.00	165.00	91.00	815.00	280.00	1,991.00	640.00

## ขนาดมาตรฐานของท่อ EFLEX

ขนาดท่อ (ประมาณ) มม.	เส้นผ่าศูนย์กลาง ภายนอกท่อ (มม.)	เส้นผ่าศูนย์กลาง ภายในท่อ (มม.)	น้ำหนักโดยประมาณ กก/ม	ความยาวต่อขด (เมตร)	ขนาดมาตรฐานของขด กว้าง - สูง (เมตร)
30	40	30	0.23	300	1.40x0.55
50	64	50	0.36	200	1.50x0.70
80	102	80	0.80	100	1.70x0.70
100	130	100	1.10	100	1.90x0.80
125	160	125	1.60	100	2.05x1.00
150	188	150	2.30	50	1.70x1.25

## EFLEX Is Available in Many Sizes Ranging from 30 Ø to 150 Ø — Ready to Be Delivered upon Request

The standard dimensions of **EFLEX** are as shown in the table below. A pilot wire is provided inside **EFLEX** in the course of its production. It is connected with the cable pilot wire to pull the cable in to the pipe. **EFLEX** is, as a rule, shipped from the factory, wound in a coil. A pilot wire has an allowable tensile strength of 50 kg.

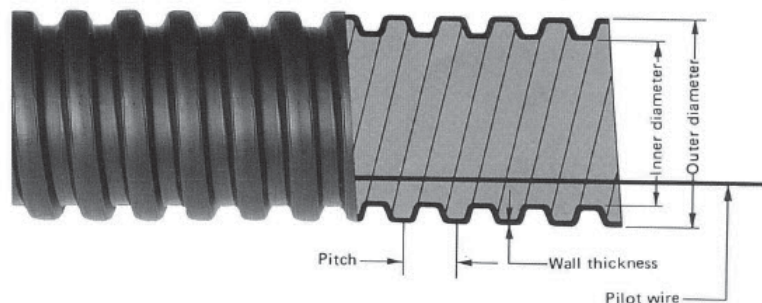

# สวิตช์ , เต้ารับ , เบรกเกอร์ , ตู้โหลดไฟฟ้า

## SWITCHES , RECEPTACLES , CIRCUIT BREAKERS , LOAD CENTERS & CONSUMER UNITS

**bticino**



**(NRE)**

**บริษัท เอ็น.อาร์.เอ็นจิเนียริ่ง จำกัด**

23 ซอยเพชรเกษม 32 ถ.เพชรเกษม แขวงปากคลองภาษีเจริญ เขตภาษีเจริญ กรุงเทพฯ 10160

โทร. 0-2457-0888 (Auto 20 Lines) แฟกซ์. 0-2868-5221 , 0-2868-5210

E-mail : nreng@truemail.co.th Website : www.nre.co.th

<p>Wiring Devices</p> <p>อุปกรณ์สำหรับ ที่พักอาศัย สำนักงาน และอาคารพาณิชย์</p>	<p>BAMBOO</p> <p>แบบเมนู</p>	
	<p>MODUS PLUS</p> <p>โมดูล พลาสติก</p>	
	<p>MAGIC ADVANCE</p> <p>เมจิก แอ็ดวานซ์</p>	
	<p>MATIX</p> <p>มาติก</p>	
	<p>IDROBOX BOX FLOOR AND DESK SYSTEM</p> <p>กล่องกันน้ำ ไอเดรบอกซ์</p>	
<p>Protection devices</p> <p>อุปกรณ์ควบคุมไฟฟ้า</p>	<p>BTPLUG, CONSUMER UNIT</p> <p>คอนซูมเมอร์ปลั๊กอิน</p>	
	<p>BTDIN, CONSUMER UNIT</p> <p>คอนซูมเมอร์เกาะวาง</p>	
	<p>LOAD CENTER, MCCB, BTPLUG</p> <p>โหลดเซ็นเตอร์, เอ็มซีบีและบีทีปลั๊ก</p>	
	<p>BTDIN, TIMER, RCD, RCBO</p> <p>บีทีดีน, ทามเมอร์, อุปกรณ์ ป้องกันไฟรั่ว</p>	
<p>Special devices</p> <p>อุปกรณ์อื่นๆ</p>	<p>MARINA ENCLOSURE, POWERPLUG, SWITCH SENSOR</p> <p>ตู้ Marina, เพาเวอร์ปลั๊ก, ลวิตซ์เซ็นเซอร์</p>	
	<p>DOOR ENTRY SYSTEM</p> <p>กระดิ่งไฟฟ้า อุปกรณ์โต้ตอบ แบบภาพและเสียง</p>	

Affordable Safety  
เป็นเจ้าของตัดท้ายและปลอดภัย

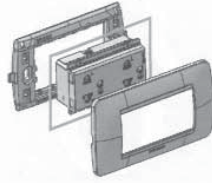

BAMBOO



SWITCH AND DIMMER   สวิตช์ 16A 250V a.c.		
Item code	Description	Price/baht
AE2001TB	1P 16A One way switch   ทางเดียว 16 AX	25
AE2001TB15	1P 16A 1.5 modules   ทางเดียว 16 AX ขนาด 1.5 ช่อง	37
AE2001TB3	1P 16A 3 modules   ทางเดียว 16 AX ขนาด 3 ช่อง	37
AE2003TB	1P 16A Two way switch   สองทาง 16 AX	35
AE2003TB15	16A one way switch 1.5 modules   สองทาง 16 AX ขนาด 1.5 ช่อง	50
AE2003TB3	16A one way switch 3 modules   สองทาง 16 AX ขนาด 3 ช่อง	60
AE2005B	1P 10A push button switch   แบบกด 10.A (NO)	80
AE5350TB	Dimmer 300 W สวิตช์หรี่ไฟแบบหมุน ค่าสุด 100W สูงสุด 300W For Incandescent or Halogen Only สำหรับหลอดไส้และฮาโลเจน	420
AE2000B	BLANK INSERT   แผ่นปิดช่องว่าง	5



SOCKET   ใ้รับไฟฟ้า 16A 250V a.c. 2P EURO AND US		
Item code	Description	Price/baht
AE2125SB	Simplex 2P socket   2 สาย 16A 250V	25
AE2125TB	Socket 2P + earth and safety shutter, 2 modules เดียว 3 สาย ขาแบน + ขากลม + สายดิน ขนาด 2 ช่อง มีม่านนิรภัย	79
AE2125DB	Duplex socket with earth and safety shutter, 3 modules คู่ 3 สาย ขาแบน + ขากลม + สายดิน ขนาด 3 ช่อง มีม่านนิรภัย	111

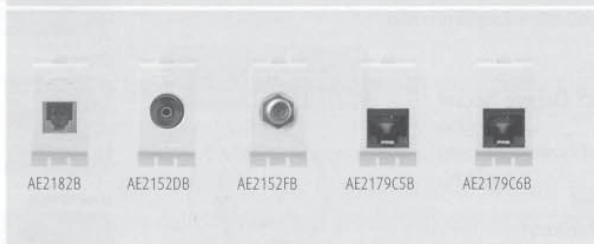

TELEPHONE, DATA AND TV SOCKET OUTLET   ใ้รับโทรศัพท์ ทิวี และ คอมพิวเตอร์		
Item code	Description	Price/baht
AE2182B	Telephone Connector RJ 11   ใ้รับโทรศัพท์ 4 สาย RJ11	107
AE2152DB	Shunted TV socket female   ใ้รับทีวี แบบขนาน	117
AE2152FB	TV socket (F type)   ใ้รับทีวี แบบเกลียว	92
AE2179C5B	LAN outlet Cat 5E   ใ้รับคอมพิวเตอร์ Cat 5E, RJ45	270
AE2179C6B	LAN outlet Cat 6   ใ้รับคอมพิวเตอร์ Cat 6, RJ45	330



COVER PLATE   หน้ากากฝาครอบสีขาว		
Item code	Description	Price/baht
AE2201TB	1 module cover plate หน้ากากฝาครอบสีขาว ขนาด 1 ช่อง	18
AE2202TB	2 modules cover plate หน้ากากฝาครอบสีขาว ขนาด 2 ช่อง	18
AE2203TB	3 modules cover plate หน้ากากฝาครอบสีขาว ขนาด 3 ช่อง	18
AE2222TB	1 module square cover plate หน้ากากฝาครอบสีขาว สีเหลี่ยมจัตุรัส ขนาด 1 ช่อง	18
AE2200TB	Blank cover plate หน้ากากฝาครอบสีขาว ไม่มีช่อง	22
AE2206TB	6 modules cover plate หน้ากากฝาครอบสีขาว ขนาด 6 ช่อง	75

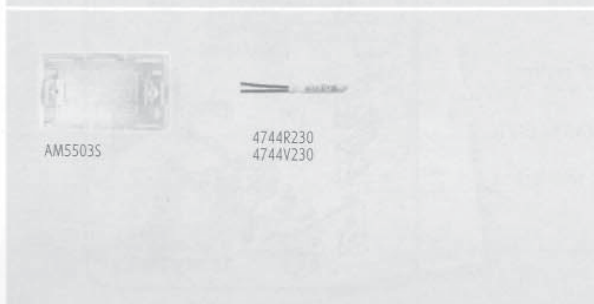

ACCESSORIES		
Item code	Description	Price/baht
AM5503S	Wall-mounted box กล่องลอย ขนาด 115x70x40 มม.	19
4744R230*	Red LED Signal หลอดไฟสัญญาณ LED สีแดง	70
4744V230*	Green LED Signal หลอดไฟสัญญาณ LED สีเขียว	70

\*Do not use with fluorescent | ไม่ควรใช้ร่วมกับหลอดประหยัดไฟ

# MODUS PLUS

Affordable Safety  
เป็นเจ้าของทั่วยุทธและปลอดภัย

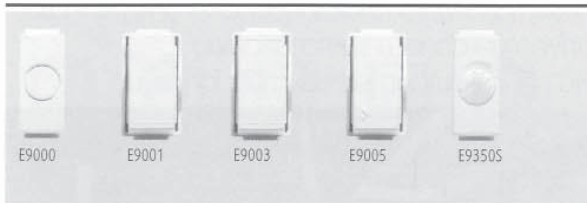

SWITCH AND DIMMER   สวิตช์ 16A 250V a.c.		
Item code	Description	Price/baht
E9000	Blank Insert   แผ่นปิดช่องว่าง	16
E9001	1 way switch 16A   ทางเดียว 16 A	22
E9003	2 way switch 16A   สองทาง 16 A	39
E9005	Push button 10A   แบบกด 10 A (NO)	76
E9350S	Dimmer 300 w   สวิตช์หรี่ไฟแบบหมุน ต่ำสุด 100W สูงสุด 300W สำหรับ Incandescent or Halogen only สำหรับหลอดไส้และฮาโลเจน	420



SOCKET   ตัวรับไฟฟ้า 16A 250V a.c. 2P US		
Item code	Description	Price/baht
E9025	Simplex 2P Socket   ตัวรับไฟฟ้า 2 สาย 16 A	22
E9023TP	Socket 2P + earth safety shutter 2 modules ตัวรับไฟฟ้าเดี่ยว 3 สาย ขาแบน + ขากลม + สายดิน 16A มีม่านนิรภัย	79
E9025GP	Universal duplex socket with earth and safety shutter 3 modules ตัวรับไฟฟ้าคู่ 3 สาย ขาแบน + ขากลม + สายดิน 16A มีม่านนิรภัย	119



TELEPHONE, DATA AND TV SOCKET OUTLET   ตัวรับโทรศัพท์ ทวี และ คอมพิวเตอร์		
Item code	Description	Price/baht
E9021/4	Telephone outlet RJ 11   ตัวรับโทรศัพท์ 4 สาย RJ11	113
E9152D	TV outlet shunted type   ตัวรับทีวี แบบขนาน	98
E9152E	TV outlet (F type)   ตัวรับทีวี แบบเกลียว	85
E94279C5E	LAN outlet Cat 5E   ตัวรับคอมพิวเตอร์ Cat 5E, RJ45	175
E94279C6	LAN outlet Cat 6   ตัวรับคอมพิวเตอร์ Cat 6, RJ45	210



GLOSSY COVER PLATE   หน้ากากฝาครอบผิวมัน สีขาว		
Item code	Description	Price/baht
ESS1WB	1 module glossy cover plate   ขนาด 1 ช่อง	17
ESS2WB	2 module glossy cover plate   ขนาด 2 ช่อง	17
ESS3WB	3 module glossy cover plate   ขนาด 3 ช่อง	17
ESS2QWB	1 module square glossy cover plate   ขนาด 1 ช่อง สี่เหลี่ยมจัตุรัส	17
ESS4WB	1 module rectangle glossy cover plate   ขนาด 1 ช่อง สี่เหลี่ยมผืนผ้า	17
ESS0WB	Blank glossy cover plate   ไม่มีช่อง	20

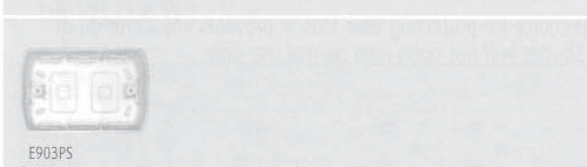

ACCESSORIES		
Item code	Description	Price/baht
E903PS	Surface box   กล่องลอยสำหรับแผงหน้ากาก E5S... ขนาด 115x71x40 มม.	12

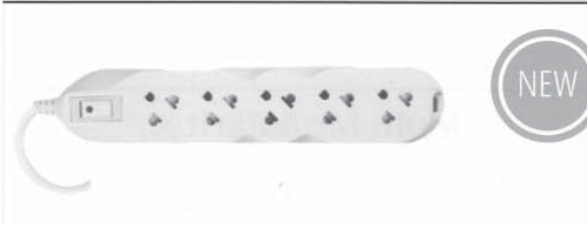

## MULTI EXTENSION CORD

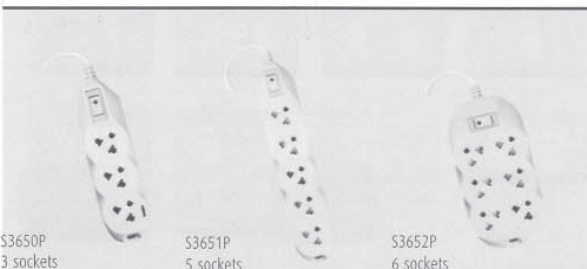

MULTI-EXTENSION CORD   ปลักรางเอนกประสงค์		
Item code	Description	Price/baht
S3650P	Extension cord 3 outlet - 3 gang   ปลักรางเอนกประสงค์ 3 ช่อง	340
S3651P	Extension cord 5 outlet - 5 gang   ปลักรางเอนกประสงค์ 5 ช่อง	435
S3652P	Extension cord 6 outlet - 6 gang   ปลักรางเอนกประสงค์ 6 ช่อง	535

# MAGIC ADVANCE

## CLASSIC - HEAVY DUTY - UNIVERSAL SOLUTION



BTicino designed Magic Advance focusing on high quality and safety standards, with emphasis on comfort and aesthetics. Curve Cover plates will blend to all decoration style. กระจกใส ได้ออกแบบ รุ่น เมจิก แอ็ดวานซ์ โดยยึดหลักคุณภาพ และความปลอดภัยรวมทั้งความสะดวกสบายและความสวยงาม รูปฟ้านุ่มโค้งมน กนกสันเข้ากับการตกแต่งภายใน ได้ทุกแบบ



QUALITY



- ยึดสายระบบ Plate-lock เพื่อการยึดจับสายที่ตึกกว่า  
Cable Mounting system by Plate - Lock for better Cable mounted
- ฐานสวิตช์และเต้ารับผลิตจาก Polycarbonate ทนความร้อนสูง  
Base switch and socket made from Polycarbonate with heat resistant
- โครงสร้างภายในสวิตช์ มีหน้าสัมผัส ขนาดใหญ่ทำจาก nickle silver สามารถรองรับกระแสไฟฟ้าสูงสุด 16AC  
Inner structure have larger touching area from nickle silver. Able to support high voltage at maximum 16AC

SAFETY



- ม่านนิรภัย เพื่อความปลอดภัยสูงสุดแก่ลูกน้อยของคุณด้วยระบบ Inter-lock หากมีการเหยียบ หรือเสียบวัตถุที่เป็นสื่อไฟที่รูใดรูหนึ่ง ม่านนิรภัย จะไม่เปิดจนกว่าจะเสียบปลั๊กที่ใช้งานในสภาวะ ปกติเท่านั้น  
Safety shutter is the best choice for protecting your kids. It prevents any intrusion of objects into the socket. Shutter will not open until normal use only.

INSTABILITY

### Weather Proof

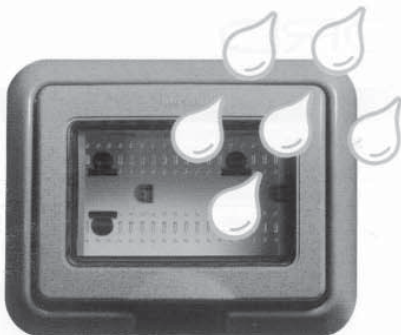

### Multi Modularity



# MAGIC ADVANCE

ได้รับมาตรฐาน มอก.



## Basic control devices

อุปกรณ์ควบคุมทั่วไป

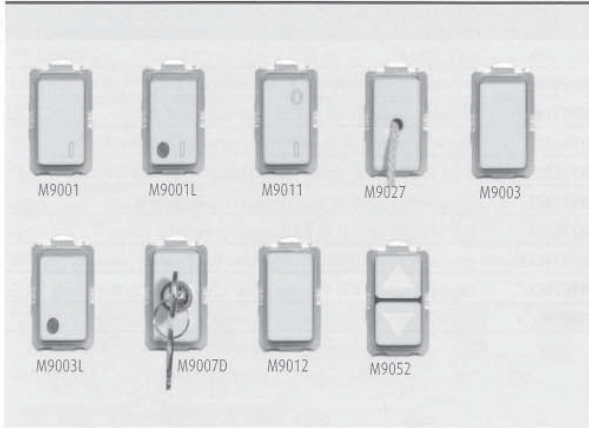

SWITCH   สวิตช์ 16A 250V a.c.		
Item code	Description	Price/baht
M9001	1P 16A one way switch   ทางเดียว (16AX)	38
M9001L*	1P 16A one way switch + signal light ทางเดียว (16A) มีไฟสัญญาณ	220
M9011	2P 16A one way switch   ทางเดียว 2P (16AX)	325
M9027	10A Pull rope one way switch   ทางเดียว (10A) ใช้เชือกดึง	490
M9003	1P 16A two way switch   สองทาง (16AX)	66
M9003L*	1P 16A two way switch with signal light สองทาง (16A) มีไฟสัญญาณ	280
M9007D	2P 10A 250V one way switch   ทุญแจ 2 ทาง (16A)	730
M9012	Four way intermediate switch 16A 250V   สี่ทาง (16A)	500
M9052	Switch 16A 250V   ม่าน (16A) 2 NO	385

\*Do not use with fluorescent | ไม่ควรใช้ร่วมกับหลอดประหยัดไฟ

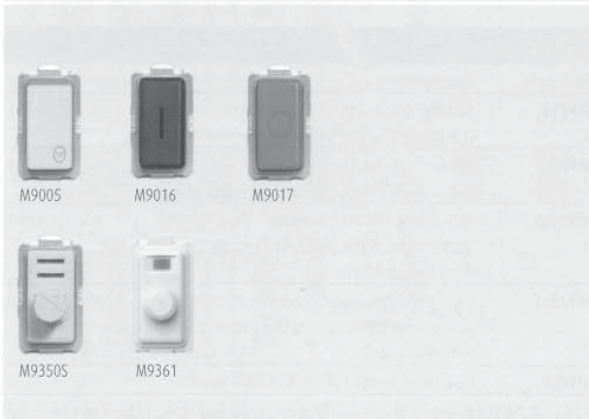

PUSHBUTTON   สวิตช์ แบบกด		
Item code	Description	Price/baht
M9005	Push button single pole switch NO 10A 250V   แบบกด (10A) NO	128
M9016	Start push button (Black)   แบบกดสตาร์ท (NO+NC) - on สีดำ	545
M9017	Stop push button (Red)   แบบกดสตอป (NC+NO) - off สีแดง	545

DIMMER   สวิตช์ แบบหรี่ไฟ		
Item code	Description	Price/baht
M9350S	Continuous light dimmer for 230V a.c. max. 300W 1 module size for incandescent lamps / min. 100w แบบหมุน 230V a.c. ต่ำสุด 100W สูงสุด 300W สำหรับหลอดไส้ และฮาโลเจน	475
M9361	Continuous light dimmer for max. 500W 1 module size for incandescent/ min 100w. แบบหมุน ต่ำสุด100W สูงสุด 500W สำหรับหลอดไส้	565

## Socket outlet

เต้ารับไฟฟ้า

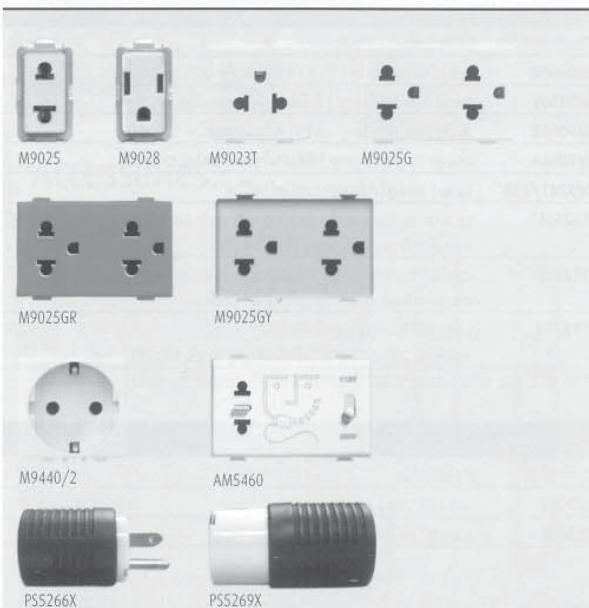

SOCKET   เต้ารับไฟฟ้า 16A		
Item code	Description	Price/baht
M9025	Simplex Socket 2P 16A 250V   เดี่ยว 2P	38
M9028	US Socket 2P + earth 15A 250V   เดี่ยว 3P สาย มาตรฐาน US	115
M9023T	Socket 2P+E Safety shutter 16A 250V 250V เดี่ยว 3P ขากลม + ขาแบน + สายดิน ขนาด 3 ช่อง มีม่านนิรภัย	100
M9025G	Duplex universal 2P+E 16A 250V with safety shutter คู่ 3 ขากลม + ขาแบน + สายดิน ขนาด 3 ช่อง มีม่านนิรภัย	154
M9025GR	Duplex universal outlet 2P+E 16A 250V with safety shutter (Red) คู่ 3 ขากลม + ขาแบน + สายดิน ขนาด 3 ช่อง สีแดง มีม่านนิรภัย	195
M9025GY	Duplex universal outlet 2P+E 16A 250V with safety shutter (Yellow) คู่ 3 ขากลม + ขาแบน + สายดิน ขนาด 3 ช่อง สีเหลือง มีม่านนิรภัย	190
M9440/2	16A 250V a.c. schuco socket 2P + E off center เต้ารับ มาตรฐานเยอรมัน 3	165
AM5460	Shaver socket 220/110V 20A w/overload protection เต้ารับโกนหนวด เดี่ยว 2P ขากลม + ขาแบน 115/230V ขนาด 3 ช่อง	1,760
PS5266X	Extension Plug   ปลั๊กกลางทาง	145
PS5269X	Extension Receiver Socket   เต้ารับกลางทาง	165

## Telephone, TV and data socket outlet

เต้ารับโทรศัพท์ โทรทัศน์ และคอมพิวเตอร์

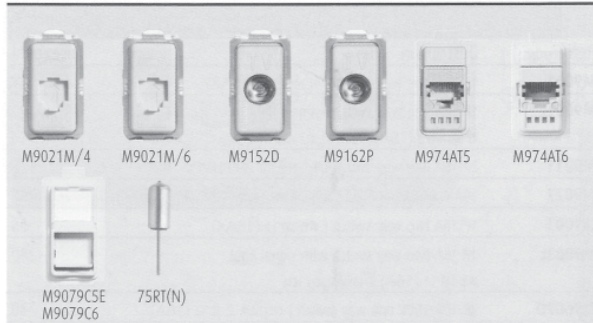

### TELEPHONE, TV AND DATA SOCKET OUTLET | เต้ารับโทรศัพท์ โทรทัศน์ และ คอมพิวเตอร์

Item code	Description	Price/baht
M9021M/4	Telephone socket 4P, RJ 11   เต้ารับโทรศัพท์ 4 สาย RJ11	164
M9021M/6	Telephone socket 6P, RJ12   เต้ารับโทรศัพท์ 6 สาย RJ12	285
M9152D	Parallel TV socket   เต้ารับโทรทัศน์ แบบขนาน แกนกลางตัวเมีย	175
M9162P	Serial TV Socket   เต้ารับโทรทัศน์ แบบอนุกรม แกนกลางตัวเมีย	340
M974AT5	Lan Connector Cat 5E RJ 45   Systemax PowerSUM outlet	690
M974AT6	Lan Connector Cat 6 RJ 45   Systemax PowerSUM outlet	840
M9079C5E	Lan Connector Cat 5E RJ 45   computer RJ45 Cat.5E, toolless type380	
M9079C6	Lan Connector Cat 6 RJ 45   computer RJ45 Cat.6, toolless type	415
75RT(N)	Terminal Jack with M9162P   ตัว Terminal 75Ω ใช้กับ M9162P	48

## Safety device

อุปกรณ์เพื่อความปลอดภัย

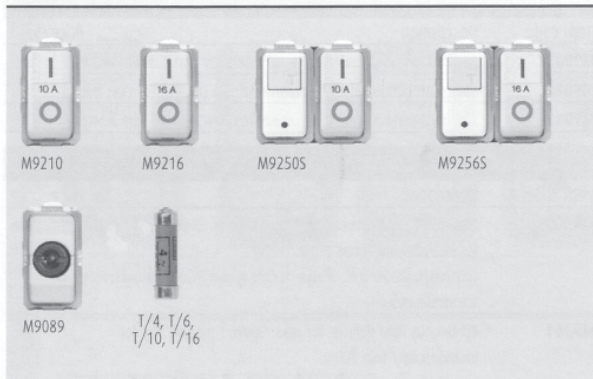

### BREAKER, RCBO & FUSES | เบรกเกอร์, อุปกรณ์ป้องกันไฟดูด และ ฟิวส์

Item code	Description	Price/baht
M9210	Miniature C.B. 10A 3K - 1 module เบรกเกอร์ตัดไฟช็อต ไฟเกิน ขนาด 1 ช่อง 10A 3kA	735
M9216	Miniature C.B. 16A 3K - 1 module เบรกเกอร์ตัดไฟช็อต ไฟเกิน ขนาด 1 ช่อง 16A 3kA	735
M9250S	ELCB - 10MA 10A 3KA - 2 module เบรกเกอร์ตัดไฟช็อต ไฟเกิน ไฟรั่ว ขนาด 2 ช่อง 10A 3kA ที่ 10 มิลลิแอมป์แปร	1,970
M9256S	ELCB - 10MA 16A 3KA - 2 module เบรกเกอร์ตัดไฟช็อต ไฟเกิน ไฟรั่ว ขนาด 2 ช่อง 16A 3kA ที่ 10 มิลลิแอมป์	1,970
M9089	Fuse Socket 4A-16A   เต้ารับฟิวส์ 4A - 16A	260
T/4,6,10,16 Fuse	T/4 ฟิวส์ 4A, T/6 ฟิวส์ 6A, T/10 ฟิวส์ 10A, T/16 ฟิวส์ 16A	57

## Signalling device

ไฟสัญญาณ

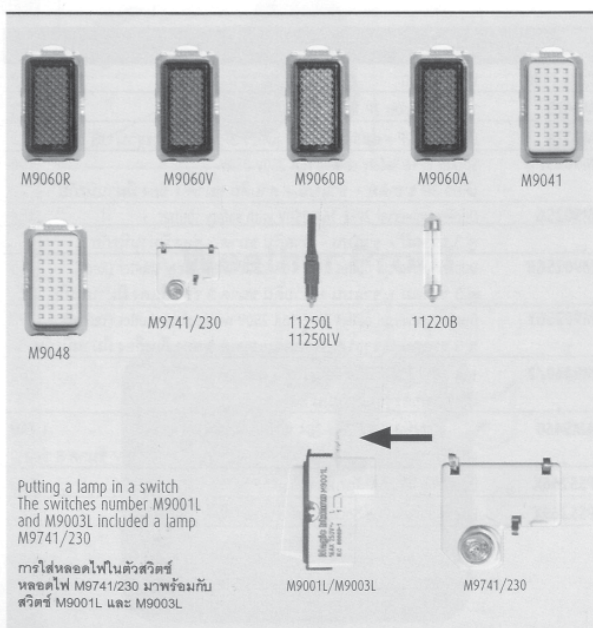

### SIGNAL LIGHT AND LAMP | ไฟสัญญาณพร้อมหลอดไฟ 3W 230V

Item code	Description	Price/baht
M9060R	Red color with lamp   สีแดง พร้อมหลอดไฟ 11220B	225
M9060V	Green color with lamp   สีเขียว พร้อมหลอดไฟ 11220B	225
M9060B	White color with lamp   สีขาว พร้อมหลอดไฟ 11220B	225
M9060A	Orange color with lamp   สีส้ม พร้อมหลอดไฟ 11220B	225
M9741/230*	Lamp   หลอดไฟสัญญาณชนิดปิดมีไฟ	96
11250L*	Location discharge bulb - coupling with studs (Orange) หลอดไฟสัญญาณหางหนู เบ็ดมีไฟ (สีส้ม)	30
11250LV*	Location discharge bulb - coupling with studs (Green) หลอดไฟสัญญาณหางหนู เบ็ดมีไฟ (สีเขียว)	30
11220B	Light bulb for Light signal M9060 หลอดไฟ 230V - 3W สำหรับไฟสัญญาณรุ่น M9060	85

\*Do not use with fluorescent | ไม่ควรใช้ร่วมกับหลอดประหยัดไฟ

### SOUND SIGNAL | สัญญาณเสียง

Item code	Description	Price/baht
M9041	Bell 230V 8VA   กระดิ่ง	380
M9048	Buzzer 230V 8VA   ออด	422

Putting a lamp in a switch  
The switches number M9001L  
and M9003L included a lamp  
M9741/230

การใส่หลอดไฟในตัวสวิตช์  
หลอดไฟ M9741/230 มาพร้อมกับ  
สวิตช์ M9001L และ M9003L



# MAGIC ADVANCE

## Cover plate หน้ากากฝาครอบ

Picture for installation of M9999 | ภาพการติดตั้งใช้งาน M9999

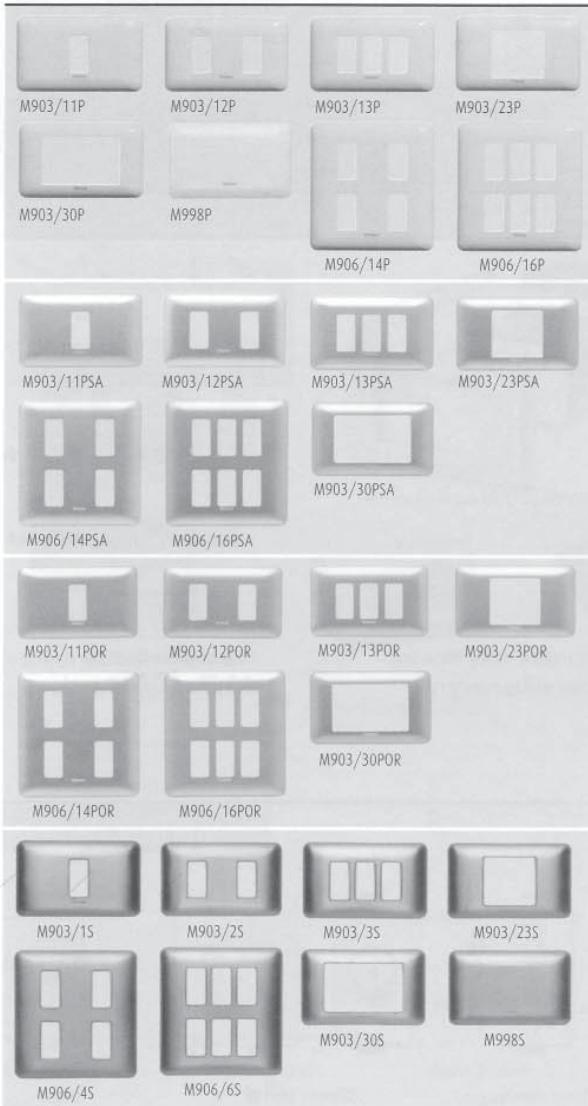

### WHITE PLASTIC COVER PLATE | หน้ากากฝาครอบพลาสติก สีขาว

Item code	Description	Price/baht	Item code	Description	Price/baht
M903/11P	1 M   1 ช่อง	22	M903/30P	3M Rectangle   3ช่องผืนผ้า	22
M903/12P	2 M   2 ช่อง	22	M998P	Blank Cover   ไม่มีช่อง	60
M903/13P	3 M   3 ช่อง	22	M906/14P	4 M   4 ช่อง	85
M903/23P	2 M Square   2 ช่องจัตุรัส	22	M906/16P	6 M   6 ช่อง	85

### BLUE PLASTIC COVER PLATE | หน้ากากฝาครอบพลาสติก สีเงิน

Item code	Description	Price/baht	Item code	Description	Price/baht
M903/11PSA	1 M   1 ช่อง	45	M903/30PSA	3M Rectangle   3ช่องผืนผ้า	45
M903/12PSA	2 M   2 ช่อง	45	M906/14PSA	4 M   4 ช่อง	100
M903/13PSA	3 M   3 ช่อง	45	M906/16PSA	6 M   6 ช่อง	100
M903/23PSA	2 M Square   2 ช่องจัตุรัส	45			

### GOLD PLASTIC COVER PLATE | หน้ากากฝาครอบพลาสติก สีทอง

Item code	Description	Price/baht	Item code	Description	Price/baht
M903/11POR	1 M   1 ช่อง	48	M903/30POR	3M Rectangle   3ช่องผืนผ้า	48
M903/12POR	2 M   2 ช่อง	48	M906/14POR	4 M   4 ช่อง	100
M903/13POR	3 M   3 ช่อง	48	M906/16POR	6 M   6 ช่อง	100
M903/23POR	2 M Square   2 ช่องจัตุรัส	48			

\* After painting, peel off the plastic from the cover plate

\* เมื่อทาสีผนังเสร็จ ควรแกะพลาสติกบนหน้ากากฝาครอบออกก่อนใช้งาน

### METAL COVER PLATES, SILVER COLOR | หน้ากากฝาครอบโลหะ

Item code	Description	Price/baht
M903/1S	1 M   ขนาด 1 ช่อง	105
M903/2S	2 M   ขนาด 2 ช่อง	105
M903/3S	3 M   ขนาด 3 ช่อง	105
M903/23S	2 M Square   สีเหลี่ยมจัตุรัส	105
M903/30S	3 M Rectangle   สีเหลี่ยมผืนผ้า	105
M998S	Blank Cover Plate   ไม่มีช่อง	150
M906/4S	4 M   ขนาด 4 ช่อง	250
M906/6S	6 M   ขนาด 6 ช่อง	250

\* After painting, peel off the plastic from the cover plate

\* เมื่อทาสีผนังเสร็จ ควรแกะพลาสติกบนหน้ากากฝาครอบออกก่อนใช้งาน

## Accessories

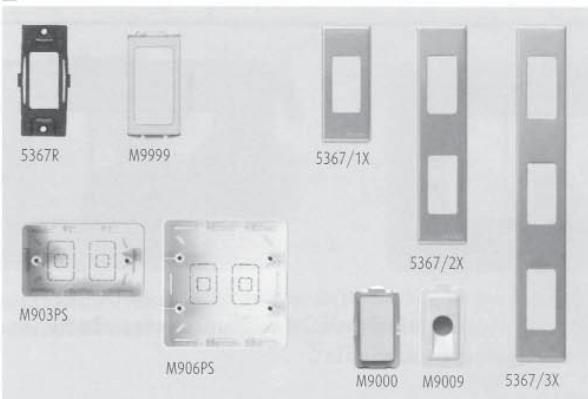

### 8 SPECIAL INSTALLATION | แผงหน้ากากโลหะแบบพิเศษ

Item code	Description	Price/baht
5367/1X	1 M size 30x71 mm   1 ช่อง ขนาด 30x71 มม.	130
5367/2X	2 M size 30x129   2 ช่อง ขนาด 30x129 มม.	260
5367/3X	3 M size 30x187   3 ช่อง ขนาด 30x187 มม.	315
5367R	Supporting frames   ตะแกรงพลาสติก	35
M9999	1 M+ adaptor   อะแดปเตอร์สีเหลี่ยมจัตุรัส + เต้ารับฝั่งพื้น	10
M9000	Blank insert   แผ่นปิด 1 ช่อง	16
M9009	Blank insert outlet 9mm   แผ่นปิดพร้อมรูร้อยสายเคเบิล	53

### SURFACE AND FLUSH MOUNT BOX | กล่องลอย

Item code	Description	Price/baht
M903PS	Surface Mounting box for M903/ Size 115x71x40 mm กล่องลอย สำหรับ M903/... ขนาด 115x71x40 มม.	19
M906PS	Surface Mounting box for M906/ size 115x116x55 mm. กล่องลอย สำหรับ M906/... ขนาด 115x116x55 มม.	38

# MÀTIX Universal Solution



## Installability

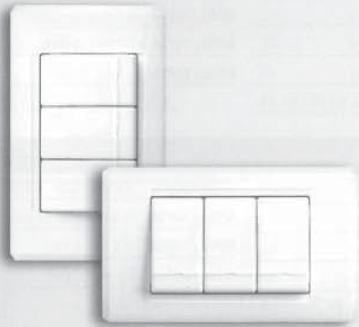

Installation in wall or plasterboard boxes, horizontally, vertically and in the centre  
การติดตั้งแบบฝังในผนังอิฐหรือผนังเบา หรือแบบลอย ตามแนวนอน แนวตั้ง และแบบตรงกลาง



Europa plastic box  
กำแพงอิฐ

503E

สามารถใช้ร่วมกับกล่อง Handy Metal Box ทั่วไปหรือกล่องพลาสติกมาตรฐานของบิทิซิโนได้

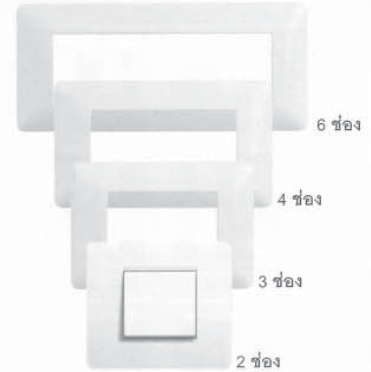

Matix : Modularity Design  
ทำให้ติดตั้งได้หลายรูปแบบ

## Functions



Thermal Magnetic  
Circuit Breaker  
เบรกเกอร์ป้องกัน  
ไฟช็อตไฟเกิน



Earth Leakage  
Circuit Breaker  
เบรกเกอร์กันไฟดูด  
ไฟช็อตไฟเกิน



Surge Arrester  
อุปกรณ์ป้องกัน  
เครื่องใช้ไฟฟ้า  
จากแรงดันฟ้าผ่า



Dimmer หรี่ไฟ  
แบบหมุนและแบบกด



Data  
เต้ารับสัญญาณ

## Look



Metallic covers suitable for commercial buildings and hospital.  
ฝาครอบเมทัลลิก เหมาะสำหรับอาคารพาณิชย์ และโรงพยาบาล



Plastic cover plates with wide range of colors to express many decoration styles.  
นอกจากหน้ากากฝาครอบพลาสติกสีขาวทั่วไป บิทิซิโนยังมีฝาครอบสีสรรต่างๆ ให้เลือกใช้ตามความต้องการและตามดีไซน์



Hotel

Industry

Office

Hospital

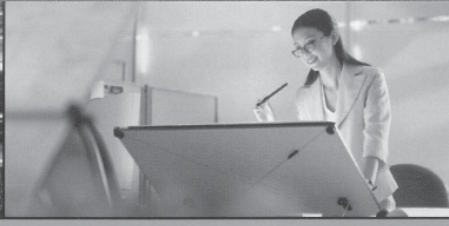

INTERLINK distribution board  
ตู้รวมอุปกรณ์ไฟฟ้า Interlink  
แบบลอย 15 โมดูล



Pop up floor outlet  
เต้ารับฝังพื้นและบนโต๊ะทำงาน

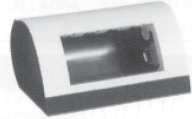

Desk Mounting  
สำหรับบนโต๊ะทำงาน

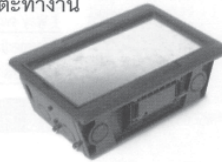

Floor boxes  
กล่องฝังพื้นสำหรับ  
งานสำนักงานหรือห้องประชุม

Waterproof



IP55 covers  
ฝาครอบกันน้ำ IP55

หน้า 24



Switch Sensor กันน้ำ  
ช่วยประหยัดพลังงาน IP55

หน้า 41



อุปกรณ์สำหรับงานโรงแรม



Key Tag Switch  
คีย์สวิตช์

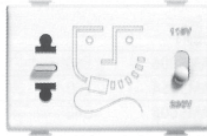

Shaver Socket  
เต้ารับโกนหนวด

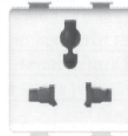

Multistandard  
Socket  
เต้ารับอินเตอร์



0-1-2 Switch/  
Lamp Holder  
สวิตช์และสัญญาณ  
Do not disturb และ Make  
up room

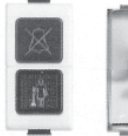

Step Well Light  
ไฟสัญญาณ  
ถอดได้เป็น  
ไฟฉายได้



Passive Infrared  
with switch  
สวิตช์ตรวจจับ  
การเคลื่อนไหว



USB Socket  
เต้ารับ USB

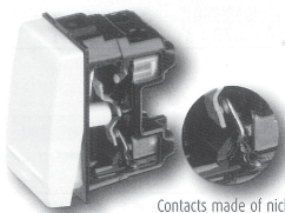

Contacts made of nickel silver

กลไกของสวิตช์มีหน้าสัมผัส Nickel Silver ทำให้  
รองรับกระแสได้ดี ทนทานต่อการใช้งานต่อเนื่อง

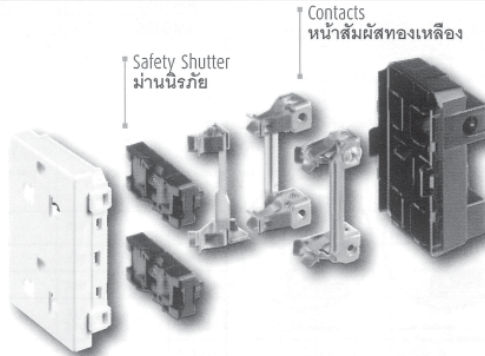

Safety Shutter  
ม่านนิรภัย

Contacts  
หน้าสัมผัสทองเหลือง



- ปลอดภัยด้วยระบบม่านนิรภัย และสายดินแยกส่วนต่างหาก
- หน้าสัมผัสทองเหลืองคุณภาพสูง ซึ่งเป็นตัวนำไฟฟ้าที่ดีและทนทาน

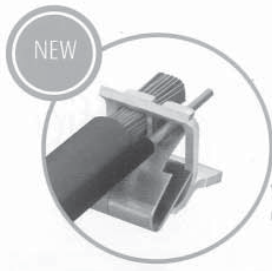

Basic control device  
อุปกรณ์ควบคุมพื้นฐาน

Work Excellence  
Innovative Solution, Quality Installation

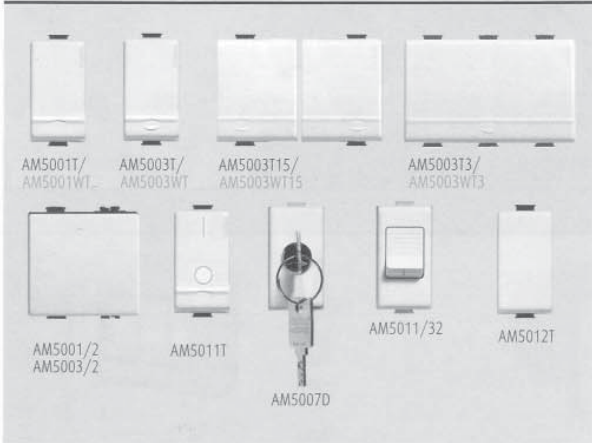

**SWITCH 16AX 250V | สวิตช์ 16AX 250V a.c.**

Description	Terminal with screw แบบสกรูขันสาย		Screwless Terminal แบบสกรูเสียบสายล๊อค	
	Item code	Price/baht	Item code	Price/baht
1 Way switch - 1P สวิตช์ทางเดียว 1 โมดูล 1P	AM5001T	38	AM5001WT	38
1P 16 AX 250Vac	AM5001T15	110		
สวิตช์ทางเดียว 1.5 โมดูล 2P	AM5001T3	55		
1P 16 AX 250Vac	AM5001T3	55		
สวิตช์ทางเดียว 3 โมดูล	AM5003T	66	AM5003WT	66
2 Way switch - 1P	AM5003T	66	AM5003WT	66
สวิตช์สองทาง 1 โมดูล 1P	AM5003T15	140	AM5003WT15	140
2 Way switch - 1.5 Mod - 1P	AM5003T15	140	AM5003WT15	140
สวิตช์สองทาง 1.5 โมดูล	AM5003T3	80	AM5003WT3	80
2 Way switch - 3 Mod - 1P	AM5003T3	80	AM5003WT3	80
สวิตช์สองทาง 3 โมดูล 1P	AM5001/2	140		
1 Way switch - 2 Mod - 1P   สวิตช์ทางเดียว 2 โมดูล 1P (16AX)	AM5001/2	140		
2 Way switch - 2 Mod - 1P   สวิตช์สองทาง 2 โมดูล 1P (16AX)	AM5003/2	95		
1 Way switch - 2P   ทางเดียว 2 ขั้ว	AM5011T	325 (For 16AX)		
Key   กุญแจ (16A) 250V a.c.	AM5007D	1,945		
1 Way switch - 2P   ทางเดียว 2 ขั้ว	AM5011/32	770 (For 32AX)		
Intermediate switch (16A)	AM5012T	500		
สวิตช์กึ่งกลางทาง (16A)				

**PUSHBUTTON | สวิตช์กด 250V a.c.**

Description	Terminal with screw แบบสกรูขันสาย		Screwless Terminal แบบสกรูเสียบสายล๊อค	
	Item code	Price/baht	Item code	Price/baht
Pushbutton with bell symbol, สวิตช์กด มีสัญลักษณ์กระดิ่ง 1P 10AX	AM5005T	128	AM5005WT	128
Pushbutton 2 mod   สวิตช์กด 2 โมดูล 10			AM5005/2	160
Pushbutton (NO) Dimmer symbol แบบกด (NO) สัญลักษณ์หรี่ไฟ	AM5005R	128		
Double 1P with (2NO) Press both แบบ 2 หน้าสัมผัส (2NO) กดได้พร้อมกันทั้ง 2 ปุ่ม	AM5055	460		
Double 1P with arrow interlocked แบบ 2 หน้าสัมผัส interlock กดได้ทีละปุ่ม	AM5037	460		
Pushbutton 2 mod with bell Symbol ขนาด 2 ช่อง พร้อมสัญลักษณ์กระดิ่ง			AM5005/2D	245
Cord - pull   แบบใช้เชือกดึง	AM5006	560		
Pushbutton 2P 15A   แบบ 2 ขั้ว	AM5054	200		
Nameplate with lamp	AM5008	342		
Using with 11250L, 11250LV   ขนาดใหญ่มีป้ายชื่อ (1N) ใช้กับหลอด 11250L, 11250LV				
1P Red   1 หน้าสัมผัส สีแดง	AM5057R	550 (using with 11250L   ใช้กับ 11250L)		
1P Green   1 หน้าสัมผัส สีเขียว	AM5057V	550 (using with 11250L   ใช้กับ 11250L)		
1P Orange   1 หน้าสัมผัส สีส้ม	AM5057A	550 (using with 11250L   ใช้กับ 11250L)		

**New Automation Terminal Cage Clamps**

- Simple and quick cabling: you just need to strip the cable and insert it directly into the terminal
- Using a screwdriver for the opening will prevent accidental release in boxes full of cable
- The two independent springs of the terminal guarantee a perfect grip for cables with different diameters upto 2.5 mm | ป้องกันการหลุด ลื่น หรือล้าของสาย ในกรณีติดตั้งสายจำนวนมาก

**CHANGEVER SWITCH-KNOB SELECTOR | สวิตช์ปรับความเร็ว**

Item code	Description	Price/baht
AM5052	Change over switch 1P   1-0-2 กดเปิดได้ทีละปุ่ม	390
AM5086	Selector switch - 1P (4 Position, 3 Speed Control) สวิตช์เลือก 4 ตำแหน่ง ใช้ควบคุมพัดลมที่มี 4 สาย 3 ระดับความเร็ว	1,015

## Socket outlet เต้ารับไฟฟ้า

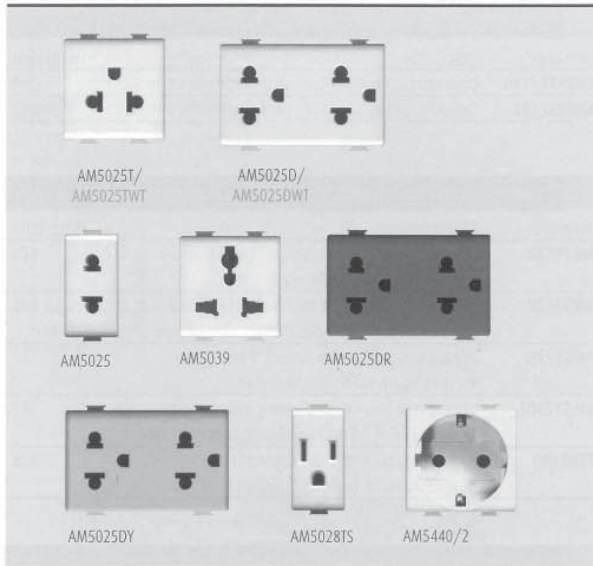

### SOCKETS | เต้ารับไฟฟ้า

Terminal with screw   แบบสกรูขันสาย		Screwless Terminal   แบบสกรูเสียบสายติด		
Description	Item code	Price/baht	Item code	Price/baht
Universal Socket 3P 2 Module American Standard with Safety Shutter เต้ารับไฟฟ้าเดี่ยว 3P ขากลม+ขาแบน+สายดิน ขนาด 2 ช่อง มีม่านนิรภัย	<b>AM5025T</b>	100	<b>AM5025TWT</b>	100
Duplex Socket 3P 3 Module with safety shutter เต้ารับไฟฟ้าคู่ 3P ขากลม+ขาแบน+สายดิน ขนาด 3 ช่อง มีม่านนิรภัย	<b>AM5025D</b>	154	<b>AM5025DWT</b>	154
NO BIG TIRE SCREW TERMINAL ONLY   เต้ารับไฟฟ้าแบบสกรูขันสาย				
Description	Item code	Price/baht		
Simplex socket 2P - 1 Mod - with safety shutter เดี่ยว 2P ขากลม + ขาแบน ขนาด 1 ช่อง + ม่านนิรภัย	<b>AM5025</b>	38		
Inter socket 3P - 2 Mod + Earth, Multistandard อินเตอร์ เดี่ยว 3P ขากลม + ขาแบน + สายดิน ขนาด 2 ช่อง + ม่านนิรภัย	<b>AM5039</b>	133		
Duplex socket 2P + E + Safety Shutter (Red) คู่ 3P ขากลม + ขาแบน + สายดิน ขนาด 3 ช่อง สีแดง + ม่านนิรภัย	<b>AM5025DR</b>	195		
Duplex socket 2P + E + Safety Shutter (Yellow) คู่ 3P ขากลม + ขาแบน + สายดิน ขนาด 3 ช่อง สีเหลือง + ม่านนิรภัย	<b>AM5025DY</b>	195		
American socket 2P + E 1Mod เดี่ยว 3P ขาแบน + สายดิน ขนาด 1 ช่อง	<b>AM5028TS</b>	125		
German standar schuco socket เต้ารับเยอรมัน เดี่ยว 3P ขากลม+สายดิน 2ช่อง	<b>AM5440/2</b>	170		

## Dimmer AND Transformer สวิตช์หรี่ไฟ และ หม้อแปลงอิเล็กทรอนิกส์

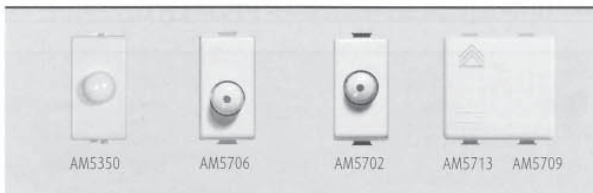

L4405/60  
L4405/105

ข้อควรระวัง | Caution

- Do not use dimmer to control many type in one circuit  
ไม่ควรใช้สวิตช์หรี่ไฟควบคุมหลอดไฟหลายชนิดในวงจรเดียวกัน
  - Do not install dimmer more than one in the same cover plate  
ไม่ควรติดตั้งสวิตช์หรี่ไฟมากกว่า 1 ตัว ในหน้าฉากฝาครอบเดียวกัน
  - Choose Dimmer that suitable with work  
เลือกใช้ Dimmer ให้เหมาะสมกับหลอดที่ใช้งาน
- \* ใช้ร่วมกับกล่องฝังรุ่น 503E หรือ PB503 เท่านั้น | Using with 503E or PB503

### DIMMER | สวิตช์หรี่ไฟ 230V a.c. Min: 100W Max: 300W

Item code	Description	Price/baht
<b>AM5350</b>	Classic dimmer for incandescent ,halogen แบบหมุน 1 ช่อง เปิด - ปิดได้ในตัว	475
<b>AM5706*</b>	Classic dimmer for incandescent, halogen, integrated fuse can put light 565 แบบหมุน 1 ช่อง ไม่มีสวิตช์เปิด - ปิดในตัว พร้อมฟิวส์ป้องกัน	
<b>AM5702*</b>	Classic dimmer 2w switch and integrated fuse   แบบหมุน 1 ช่อง MOS-FET Tech.สวิตช์ 2ทางต่อกับ AM5003 +ฟิวส์ป้องกัน	960
<b>AM5709</b>	Push Dimmer, Multiloads + Anti-dazzling แบบกด 2 ช่อง Multiloads พร้อมระบบป้องกัน	1,950
<b>AM5713</b>	Push Dimmer, Universal   แบบกด 2 ช่อง Universal	2,500

### TRANSFORMER | หม้อแปลงอิเล็กทรอนิกส์ 12V 20 - 60 W or 35 - 105W

Item code	Description	Price/baht
<b>L4405/60</b>	For halogen light (60W)   สำหรับหลอดฮาโลเจน 12V 20-60W	1,000
<b>L4405/105</b>	For halogen light (105W)   สำหรับหลอดฮาโลเจน 12V 35-105W	1,200

### Table of choosing the dimmers ตารางการเลือกใช้ dimmers

Item	Type	Power Supply range (Va.c.)	Frequency (Hz)	Power Supply std(Va.c.)	Loads managed (transformer lamps)					
					Filament and halogen	Elv halogen with ferrromagnetic transformer	ELV halogen with electronic transformer	Fluorescent with 0-10 V ballast	Dimmable compact fluorescent (CFL)	Dimmable LED lamb
AM5350	Resistive	230	50	230	60+500 w					
AM5702	Resistive	230	50	230	60+500 w					
AM5706	Resistive	230	50+60	230	100+500 w					
AM5709	Multiloads	100+240	50+60	127 230	20+200 w 20+400 w	20+200 w 20+400 w	20+200 w 20+400 w			
AM5713	Universal	100+240	50+60	127 230	3+200 w 3+400 w	3+200 w 3+400 w	3+200 w 3+400 w		3+75 w 3+75 w	3+75 w 3+75 w



## Telephone, TV and data socket outlet

เต้ารับโทรศัพท์ โทรทัศน์ และคอมพิวเตอร์



### TELEPHONE SOCKET OUTLET | เต้ารับสัญญาณโทรศัพท์

Item code	Description	Price/baht
AM5958/11N	Connector cut through 4 line   เต้ารับโทรศัพท์ 4 สาย RJ11	164
AM5957/12	Connector cut through 4 line   เต้ารับโทรศัพท์ 6 สาย RJ12	302

### TV SOCKET OUTLET | เต้ารับสัญญาณโทรทัศน์และสัญญาณดาวเทียม Ø 9.5 mm

Item code	Description	Price/baht
AM9152D	Shunted coax jack antenna system, 1 Mod (Female) ขนาน+แกนกลาง+ตัวเมีย ขนาด 1 ช่อง	175
AM9162P	Pass-through coax jack, 1 Mod (Female) + resistance 75 Ω อนุกรม+แกนกลาง+ตัวเมีย ขนาด 1 ช่อง +ต้านทาน 75 โอห์ม	345
AM5173D	Shunted coax jack antenna system, 1 Mod (Male) ขนาน+แกนกลาง+ตัวผู้ขนาด 1 ช่อง	187
AM5173DF	Shunted coax jack + twisted locking system, 1 Mod (Male) แกนกลาง+ตัวผู้ พร้อมเกลียวล็อกสาย ขนาด 1 ช่อง	187
75RT (N)	Terminal resistance 75 Ω use with AM5173P ตัวเทอร์มินอล 75 โอห์ม ใช้กับอุปกรณ์รหัส AM5173P	115

### COMPUTER SOCKET OUTLET | เต้ารับคอมพิวเตอร์ RJ 45

Item code	Description	Price/baht
AM5979C5E	Toolless setup   RJ45 Cat.5E ไม่ต้องใช้เครื่องมือเข้าสาย	278
AM5979C6	Toolless setup   RJ45 Cat.6 ไม่ต้องใช้เครื่องมือเข้าสาย	370
AM5974AT5	Systemax PowerSUM outlet   เต้ารับคอมพิวเตอร์ RJ45 Cat.5E	445
AM5974AT6	Systemax PowerSUM outlet   เต้ารับคอมพิวเตอร์ RJ45 Cat.6	525
AM5962C5ETH	110 type AMP outlet   เต้ารับคอมพิวเตอร์ RJ45 Cat.5E	445
AM5962C6TH	110 type AMP outlet   เต้ารับคอมพิวเตอร์ RJ45 Cat.6	525

## Thermostat

อุปกรณ์ควบคุมอุณหภูมิอิเล็กทรอนิกส์

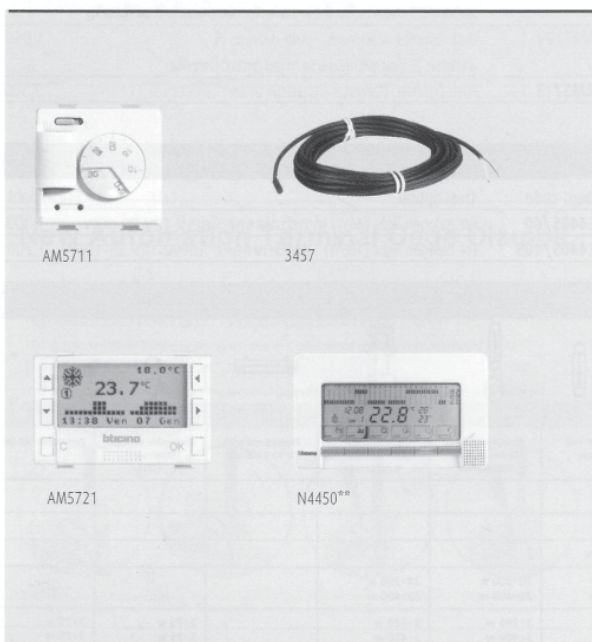

### THERMOSTAT | อุปกรณ์ควบคุมอุณหภูมิอิเล็กทรอนิกส์

Item code	Description	Price/baht
AM5711	electronic room thermostat - relay output with 1 contact in switching 2A 250V a.c. - 230V a.c. power supply - 50 and 60Hz อุปกรณ์ควบคุมอุณหภูมิ 1 ชุด 2A 250V a.c. - 230V a.c. ใช้ไฟ 50 และ 60 เฮิรตซ์	1,350
AM5721	daily weekly electronic chronothermostat for heating and conditioning systems - backlighted display - power supply with battery 2x1, 5V - control possibility by a remote teleactivation and connection with an external temperature probe - output contact in exchange 1A - 3 modules อุปกรณ์ควบคุมเวลา และ อุณหภูมิ + หน้าจอ + ใช้ไฟจากถ่าน 5V 2X1 ควบคุมด้วยรีโมทควบคุมด้วยอุปกรณ์วัดอุณหภูมิภายนอก 1A - 3 ช่อง	7,500
N4450	wall mounting Daily/weekly electronic chronothermostat for heating and conditioning systems - liquid crystal display - power supply with battery 2x1, 5V - output contact in exchange 1A COS 0, 5 - possibility of connection to a temperature external probe อุปกรณ์ควบคุมเวลา และ อุณหภูมิ ติดผนัง + จอ LCD + ใช้ไฟจากถ่าน 5V 2X1 ควบคุมด้วยอุปกรณ์วัดอุณหภูมิภายนอก	7,810
3457	external probe for AM5721   อุปกรณ์วัดอุณหภูมิภายนอกสำหรับ AM5721	1,600

## Hotel Offer

อุปกรณ์สำหรับงานโรงแรม

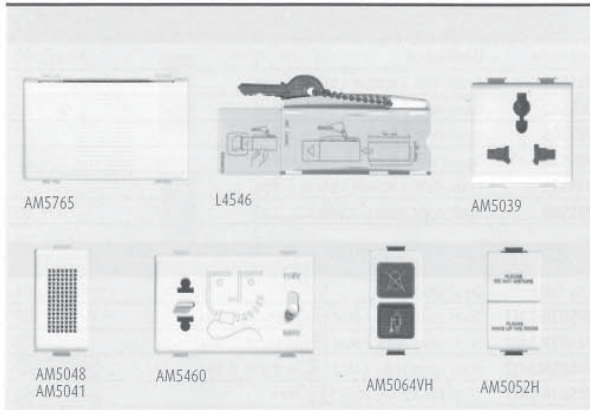

HOTEL OFFER RANGE   อุปกรณ์สำหรับงานโรงแรม		
Item code	Description	Price/baht
AM5765	Badge - holder pocket max charge 30VA 230V a.c. สวิทช์เสียบการ์ด แบบหน่วงเวลาปิด	1,650
L4546	Key - Holder card with badge-holder pocket การ์ดพร้อมพวงกุญแจ	690
AM5039	Inter socket 3P - 2 Mod + Earth, Multistandard อินเตอ์ เตียว 3P ขากลม + ขาแบน + สายดิน ขนาด 2 ช่อง + ม่านนิรภัย	133
AM5048	Buzzer 12V a.c. - 5 VA - 74db   ฮอดไฟฟ้า	380
AM5041	Bronze bell 230V a.c. - 11VA - 80db   กระดิ่งไฟฟ้า	422
AM5046	Shaver socket+insulation transformer - 115/230V เต้ารับโกนหนวด เตียว 2P ขากลม + ขาแบน 115/230V ขนาด 3 ช่อง	1,760
AM5064VH	Lamp Holder with Do not disturb/ Makeup room using with 11250L Lamp Holder ชุดใส่ไฟสัญญาณ Do not disturb/ Make up Room ใช้ร่วมกับหลอดไฟ 11250L	350
AM5052H	Change over switch with Do not disturb/ Make up room Change over switch (1-0-2) มีข้อความ Do not disturb/ Make up Room	350

## Multimedia socket

เต้ารับสัญญาณมัลติมีเดีย



QUICK CONNECTION SOCKET   เต้ารับสัญญาณ		
Item code	Description	Price/baht
AM4269HJT	Jack 3.5 connector 1 module	660
AM4269RWT	Auido RCAX2 connector 1 module	610
AM4269VGAT	Video HD15 connector 1 module	720
AM4269RWY	Video RCAX3 connector 1 module	760
AM4269HDMIT	HDMI connector 1 module	950
AM4269USBT	USB connector 1 module	610
AM4269SVT	S-Video connector 1 module	610

## Audio control devices

อุปกรณ์ควบคุมเสียง



AUDIO POTENTIOMETER   อุปกรณ์ควบคุมสัญญาณเสียง		
Item code	Description	Price/baht
AM5305	audio potentionmeter ปรับระดับเสียง 0-5 W 47 Ohm	2,500
AM4269VL	Volumn control   อุปกรณ์ควบคุมระดับเสียง	700



## Optical Signalling Devices

### สัญญาณไฟ

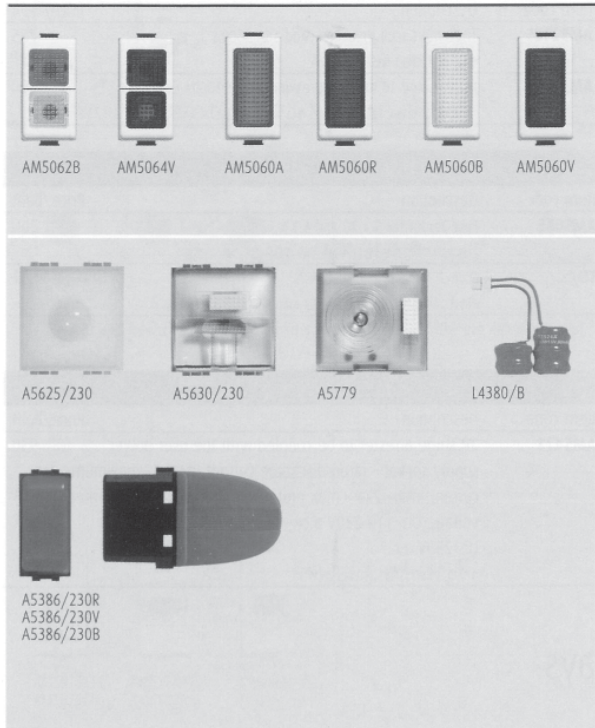

#### LAMPHOLDER | อุปกรณ์ไฟสัญญาณ

Item code	Description	Price/baht
AM5062B*	1 Mod - Orange + Transparent   สีส้มและใส ขนาด 1 ช่อง	415
AM5064V*	1 Mod - Red + Green   สีแดงและเขียว ขนาด 1 ช่อง	415
AM5060A*	1 Mod - Orange   สีส้มขนาด 1 ช่อง	235
AM5060R*	1 Mod - Red   สีแดงขนาด 1 ช่อง	235
AM5060B*	1 Mod - Transparent   แบบใสขนาด 1 ช่อง	235
AM5060V*	1 Mod - Green   สีเขียวขนาด 1 ช่อง	235

\* Price exclude lamp and should be used with lamp code 11250L

\* ไม่รวมอุปกรณ์หลอดไฟ และควรใช้ร่วมกับหลอดไฟ 11250L

#### SIGNALLING LAMP | อุปกรณ์ไฟสัญญาณ ขนาด 2 ช่อง

Item code	Description	Price/baht
A5625/230	LED white light - 2 Mod   ไฟสีขาว LED	690
A5630/230	Step marker lamp+ LED white light 230V a.c.+on-off switch ไฟ LED สีขาว ถอดเป็นไฟฉายไม่ได้	715
A5779	Independent removable LED white light torch+Emergency light +rechargeable ไฟฉุกเฉินพร้อมแบตเตอรี่สำรอง ถอดเป็นไฟฉายได้	1,175
L4380/B	Spare battery for rechargeable torch   แบตเตอรี่สำรอง	288

#### OUTDOOR SIGNALLING LAMP | อุปกรณ์ไฟสัญญาณ ภายนอกอาคาร

Item code	Description	Price/baht
A5386/230R	Red signalling lamp   ไฟสัญญาณสีแดง	455
A5386/230V	Green signalling lamp   ไฟสัญญาณสีเขียว	455
A5386/230B	White signalling lamp   ไฟสัญญาณสีขาว	455

**Caution:** The device should be installed over the floor around 160 - 205 cm. when installation is finished, the device will protude from the wall 5.2 cm.

คำเตือน: อุปกรณ์ควรติดตั้งระดับสูงจากพื้นระหว่าง 160-205 ซม. เมื่อติดตั้งเสร็จ อุปกรณ์จะยื่นออกจากผนัง 5.2 ซม.

## Accessories

### อุปกรณ์อื่นๆ

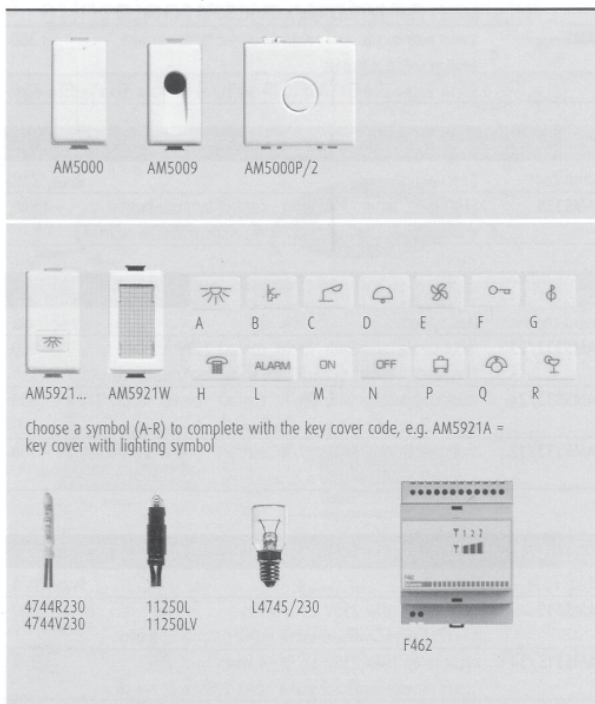

#### BLANK INSERT | แผ่นปิดช่องว่าง

Item code	Description	Price/baht
AM5000	Blank insert 1 Mod   ขนาด 1 ช่อง	7
AM5009	Simple output 1 Mod Ø 9.5 mm with knockout ขนาด 1 ช่องสำหรับร้อยสายพร้อมตัวล็อก	57
AM5000P/2	Blank insert 2 Mod with knockout   ขนาด 2 ช่อง พร้อมร้อยสาย	116

#### SWITCH KEY COVER WITH LIGHTABLE SYMBOL | สัญลักษณ์เรืองแสงเพื่อฝาครอบ

Item code	Description	Price/baht
AM5921...	Blanking plate item   ฝาครอบสวิตช์มีสัญลักษณ์	120
AM5921W	Key with white tag   ฝาครอบสวิตช์พร้อมช่องใส่การ์ด	250

\* Able to use with orange light 11250L and green light 11250LV

\* สามารถใช้ร่วมกับหลอดไฟสีส้ม 11250L, สีเขียว 11250LV

#### BULB | หลอดไฟสัญญาณ

Item code	Description	Price/baht
11250L*	Living discharge lamp (Amber)   แบบหางหนู สีส้ม	30
11250LV*	Living discharge lamp (Green)   แบบหางหนู สีเขียว	30
L4745/230	Incandescent bulb 230V -5W E10   5 วัตต์ ชั่วขนาด E10	192

\* Do not use with fluorescent

\* ไม่ควรใช้ร่วมกับหลอดประหยัดไฟ

#### TELEPHONE ACTUATOR | อุปกรณ์แจ้งสัญญาณโทรศัพท์

Item code	Description	Price/baht
F462	GSM telephone actuator - 4 DIN Modules   แจ้งสัญญาณ 4 ช่อง	24,633



## Hotel Offer

อุปกรณ์สำหรับงานโรงแรม

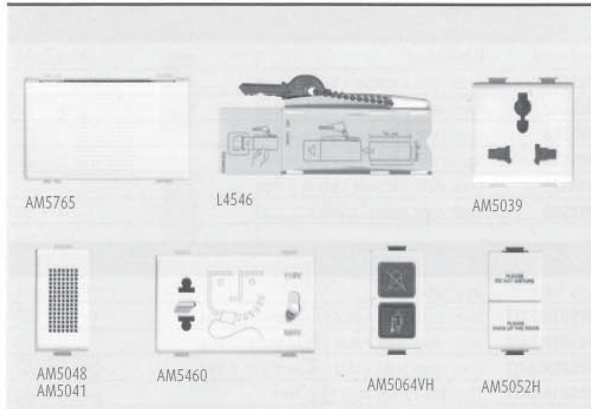

HOTEL OFFER RANGE   อุปกรณ์สำหรับงานโรงแรม		
Item code	Description	Price/baht
AM5765	Badge - holder pocket max charge 30VA 230V a.c. สวิตช์เสียบการ์ด แบบหมุนวงเวลาปิด	1,650
L4546	Key - Holder card with badge-holder pocket การ์ดพร้อมพวงกุญแจ	690
AM5039	Inter socket 3P - 2 Mod + Earth, Multistandard อินเตอร์ Socket เดี่ยว 3P ขากลม + ขาแบน + สายดิน ขนาด 2 ช่อง + ม่านนิรภัย	133
AM5048	Buzzer 12V a.c. - 5 VA - 74db   ออกไฟฟ้า	380
AM5041	Bronze bell 230V a.c. - 11VA - 80db   กระดิ่งไฟฟ้า	422
AM5460	Shaver socket+insulation transformer - 115/230V เต้ารับโกนหนวด เดี่ยว 2P ขากลม + ขาแบน 115/230V ขนาด 3 ช่อง	1,760
AM5064VH	Lamp Holder with Do not disturb/ Makeup room using with 11250L Lamp Holder ชุดไฟไฟสัญญาณ Do not disturb/ Make up Room ใช้ร่วมกับหลอดไฟ 11250L	350
AM5052H	Change over switch with Do not disturb/ Make up room Change over switch (1-0-2) มีข้อความ Do not disturb/ Make up Room	350

## Multimedia socket

เต้ารับสัญญาณมัลติมีเดีย



QUICK CONNECTION SOCKET   เต้ารับสัญญาณ		
Item code	Description	Price/baht
AM4269HJT	Jack 3.5 connector 1 module	660
AM4269RWY	Auido RCAX2 connector 1 module	610
AM4269VGAT	Video HD15 connector 1 module	720
AM4269RWYT	Video RCAX3 connector 1 module	760
AM4269HDMIT	HDMI connector 1 module	950
AM4269USBT	USB connector 1 module	610
AM4269SVT	S-Video connector 1 module	610

## Audio control devices

อุปกรณ์ควบคุมเสียง



AUDIO POTENTIOMETER   อุปกรณ์ควบคุมสัญญาณเสียง		
Item code	Description	Price/baht
AM5305	audio potentionmeter ปรับระดับเสียง 0-5 W 47 Ohm	2,500
AM4269VL	Volum control   อุปกรณ์ควบคุมระดับเสียง	700



## Cover plate and support frame ฝาครอบ และ กรอบซัพพอร์ต

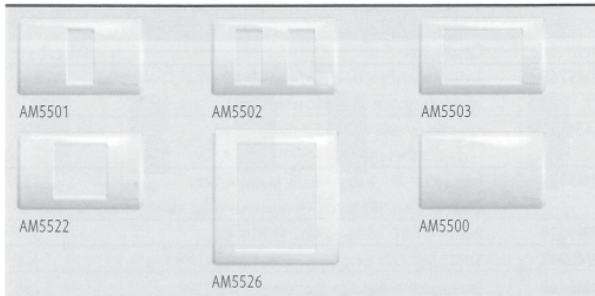

### PLASTIC COVER PLATE - ANGULAR DESIGN | ฝาครอบพลาสติกสีขาว ขอบตัด

Item code	Description	Price/baht
AM5501	Cover Plate 1 Module   ขนาด 1 ช่อง	22
AM5502	Cover Plate 2 Module   ขนาด 2 ช่อง	22
AM5503	Cover Plate 3 Module   ขนาด 3 ช่อง	22
AM5522	Square cover plate   สีเหลี่ยมจัตุรัส	22
AM5526	Cover Plate 6 Module   ขนาด 6 ช่อง	85
AM5500	Blank cover plate   ไม่มีช่อง	60



### METALLIC COVER PLATE | ฝาครอบโลหะ สีเงิน และ ทอง

Item code	Description	Price/baht
AM503M1ALT	Silver cover plate 1 Mod   สีเงิน ขนาด 1 ช่อง	100
AM503M2ALT	Silver cover plate 2 Mod   สีเงิน ขนาด 2 ช่อง	100
AM503M3ALT	Silver cover plate 3 Mod   สีเงิน ขนาด 3 ช่อง	100
AM503M0ALT	Silver blank cover plate   ไม่มีช่อง	100
AM503M1ORT	Gold cover plate 1 Mod   สีทอง ขนาด 1 ช่อง	100
AM503M2ORT	Gold cover plate 2 Mod   สีทอง ขนาด 2 ช่อง	100
AM503M3ORT	Gold cover plate 3 Mod   สีทอง ขนาด 3 ช่อง	100
AM503M0ORT	Gold blank cover plate   ไม่มีช่อง	100

\* Metallic cover plate will be bigger than plastic cover plate  
\* ขนาดของฝาครอบโลหะมีขนาดใหญ่กว่าฝาครอบพลาสติกสีขาว



### COLOR COVER PLATE 3 MODULES | ฝาครอบหน้ากากสี 3 ช่อง

Item code	Description	Price/baht
AM4803CBN	Ice color   สีขาว Ice	72
AM4803CAV	Ivory color   สีงาช้าง Ivory	72
AM4803CAB	Amber color   สีเหลืองอำพัน Amber	72
AM4803CRD	Coral color   สีแดง Coral	72
AM4803MIR	Iron color   สีเทาเหล็ก Iron	72
AM4803MSL	Silver color   สีเงิน Silver	72
AM4803MTA	Titanium color   สีโลหะ Titanium	72
AM4803TBM	Mercury blue color   สีน้ำเงินเข้มอมเทา Mercury Blue	72
AM4803TGG	Coffee Brown color   สีน้ำตาลเมล็ดกาแฟ Coffee Brown	72
AM4803TRT	Terracotta color   สีส้มอิฐ Terracotta	72

\* Color cover plate will be bigger than plastic cover plate  
\* ขนาดของฝาครอบหน้ากากสีมีขนาดใหญ่กว่าฝาครอบพลาสติกสีขาว



### PLASTIC COVER PLATE - ROUND DESIGN | หน้ากากฝาครอบพลาสติกสีขาว ขอบมน

Item code	Description	Price/baht
AM4811/1BN	Plastic cover plate 1 Mod   ขนาด 1 ช่อง	140
AM4811/2BN	Plastic cover plate 2 Mod   ขนาด 2 ช่อง	190
AM4802 ...*	Plastic cover plate 2 Mod   ขนาด 2 ช่อง	95
AM4803 ...*	Plastic cover plate 3 Mod   ขนาด 3 ช่อง	120
AM4804 ...*	Plastic cover plate 4 Mod   ขนาด 4 ช่อง	170
AM4806 ...*	Plastic cover plate 6 Mod   ขนาด 6 ช่อง	205
AM4826 ...*	Plastic cover plate 3x2 Mod   ขนาด 3X2 ช่อง	340

\* Box, Frames and Modules must be used according to the installation table

\* จะต้องใช้ กล่อง กรอบ สวิตช์ ตามที่กำหนดไว้ในตารางติดตั้ง

...\* Able to choose color | สามารถเลือกสีได้

CBN = Ice color, MIR = Iron color, MTA = Titanium color, MSL = Silver color

## Box



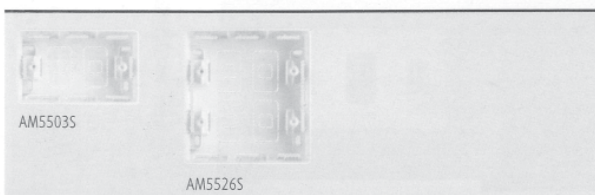







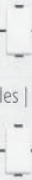
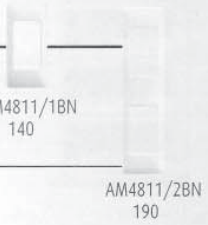



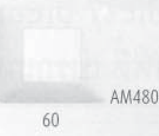

### กล่องไฟสำหรับติดตั้ง

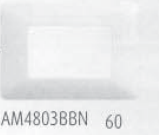

### BOX AND SUPPORT | กล่องลอย สำหรับติดตั้ง

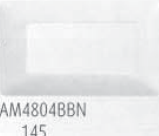
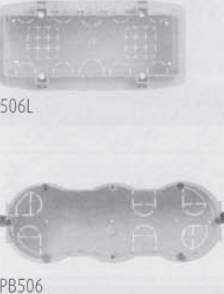
Item code	Description	Price/baht
AM5503S	Box for Plastic cover plate diameter 115x70x40 mm. สำหรับแผงหน้ากากลพลาสติก ขนาด 115x70x40 มม.	19
AM5526S	Box for cover plate AM5526 diameter 115x122x41 mm. สำหรับแผงหน้ากากล AM5526 ขนาด 115x122x41 มม.	38

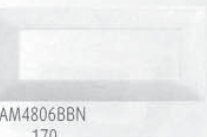
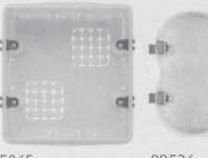
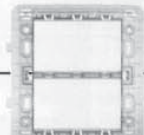
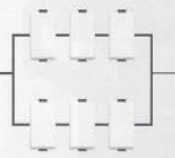
Table of selection and installation. Matix product from Italy.  
 ตารางเลือกใช้และติดตั้ง Matix ฝานำเข้าจากอิตาลี

Flush-Mounted Boxes กล่องฝังผนัง	Frames กรอบติดตั้ง	No. of modules จำนวน โมดูลที่ใช้ได้	Cover plates ฝาครอบที่ใช้ได้
 510L 65 Baht		 1 or 2 modules   1 หรือ 2 ช่อง	 AM4811/1BN 140 AM4811/2BN 190
 502E PB502	 500SM2A Support 2 modules   รองรับ 2 ช่อง	 2 modules   2 ช่อง	 60 AM4802BBN
 503E modular PB503	 503SM Support 3 modules   รองรับ 3 ช่อง <small>* Not applicable with normal installation of handy box * ไม่เหมาะกับการติดตั้งกับ Handy Box ทั่วไป</small>	 3 modules   รองรับ 3 ช่อง	 60 AM4803BBN
 504E PB504	 504SA Support 4 modules   รองรับ 4 ช่อง	 4 modules   รองรับ 4 ช่อง	 145 AM4804BBN
 506L PB506	 506LSA Support 6 modules   รองรับ 6 ช่อง	 6 modules   รองรับ 6 ช่อง	 170 AM4806BBN
 506E PB526	 506SA Support 3x2 modules   รองรับ 3x2 ช่อง	 6 modules   รองรับ 6 ช่อง	 325 AM4826BBN

## Distribution Board for MAGIC and MATIX อุปกรณ์สำหรับติดตั้งแบบอื่นๆ

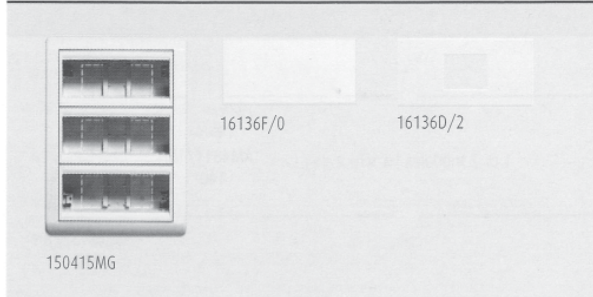

### INTERLINK DISTRIBUTION BOARD | แผงรวบรวมอุปกรณ์

Item code	Description	Price/baht
150415MG	Interlink wall - routing switchboard 15 Mod IP40 176x250x65 mm. 1,100 ตู้รวมอุปกรณ์ไฟฟ้าแบบติดตั้งลอย 15 โมดูล IP40 176x250x65 มม.	
16136F/0	Plain cover plate   แผ่นปิดช่องว่าง	120
16136D/2	2 Mod cut cover plate   แผ่นปิดสำหรับอุปกรณ์เกาะราง 2 โมดูล	100

### BREAKERS | สวิตช์อัตโนมัติ (เบรกเกอร์)

Item code	Descriptions	Price/baht
1611NI	2 way breaker- ivory color ((SP+N) 3.75-30A) เบรกเกอร์สองสาย สีงาช้าง ((SP+N) 3.75-30A)	625
1611N	2 way breaker- grey color ((SP+N) 3.75-30A) เบรกเกอร์สองสาย สีเทา ((SP+N) 3.75-30A)	610
BSB1/10	Safety Breaker 10A 2P1E 1.5kA เซฟตี้ เบรกเกอร์	125
BSB1/15	Safety Breaker 15A 2P1E 1.5kA เซฟตี้ เบรกเกอร์	125
BSB1/20	Safety Breaker 20A 2P1E 1.5kA เซฟตี้ เบรกเกอร์	125
BSB1/30	Safety Breaker 30A 2P1E 1.5kA เซฟตี้ เบรกเกอร์	135

## Safety breaker เซฟตี้ เบรกเกอร์

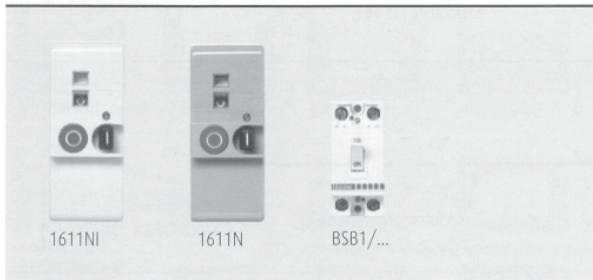

### MAGIC - MATIX INSTALLATION DEVICES | อุปกรณ์ติดตั้ง (เบรกเกอร์)

Item code	Descriptions	Price/baht
M977B	Magic Advance adapter (M903/30P) อะแดปเตอร์ สำหรับหน้ากาก MAGIC ADVANCE (M903/30P)	8
AM977B	Matix adapter (AM5503) อะแดปเตอร์ สำหรับหน้ากาก MATIX (AM5503)	8
M978P	Surface box   กล่องเซฟตี้เบรกเกอร์ แบบติดตั้ง	21

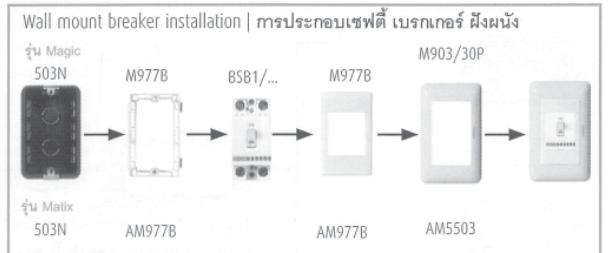
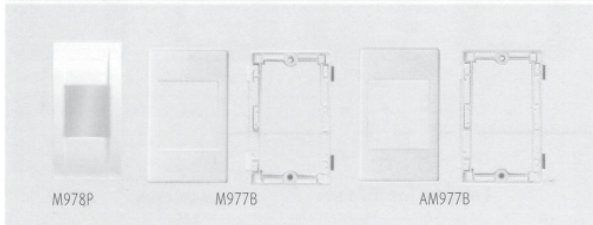

## Floor and Desk System for MAGIC and MATIX

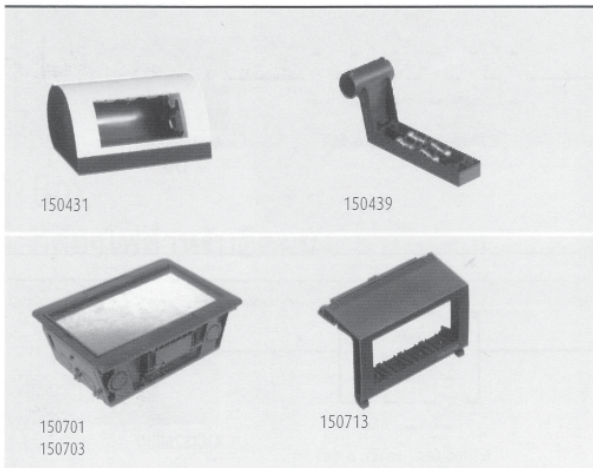

### DESK MOUNTING DEVICES HOLDER | กล่องใส่อุปกรณ์ Matix แบบตั้งโต๊ะ

Item code	Description	Price/baht
150431	Matix desk device - holders 4 Mod แบบตั้งโต๊ะ Matix 4 โมดูล ต่อติดกันได้สูงสุด 4 ตัว ใช้ 150439	500
150439	Connector for 150431   สำหรับต่อ 150431	130

### FLOOR BOX | กล่องฝังพื้น สำหรับใส่อุปกรณ์ Matix

Item code	Description	Price/baht
150701	Plain cover with black plastic frame - 8 modules แบบฝาครอบเปล่า และขอบพลาสติกสีดำ 185x270x93 มม.	2,440
150703	Plain cover with black plastic frame - 16 modules แบบฝาครอบเปล่า และขอบพลาสติกสีดำ 305x270x93 มม.	3,505
150713	Adapter for Matix tools 4 Mod อะแดปเตอร์สำหรับใส่อุปกรณ์ Matix ได้ 4 modules	165



Surface-mounted safety breaker with plastic cover plate  
แบบกล่องลอยติดตั้ง

A flush-mounted safety breaker with plastic cover plate  
เซฟตี้ เบรกเกอร์ พร้อมหน้ากากพลาสติก แบบกล่องฝังติดตั้ง

## Pop - up and accessory เต้ารับฝังพื้น และอุปกรณ์

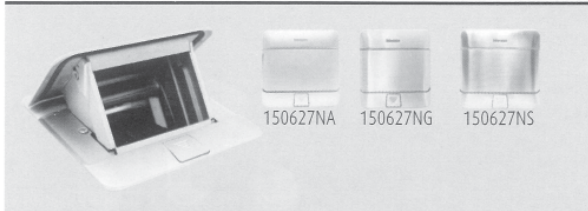

150627NA 150627NG 150627NS

### POP-UP FLOOR SOCKET FOR MATIX AND MAGIC ADVANCE SERIE | เต้ารับฝังพื้น

สำหรับรุ่น MATIX และ MAGIC ADVANCE

Size 3 Module | ขนาด 3 ช่อง

Item code	Description	Price/baht
150627NA	3 Mod Aluminum color   ขนาด 3 ช่อง สีอลูมิเนียม	1,260
150627NG	3 Mod Gold color   ขนาด 3 ช่อง สีทอง	2,000
150627NS	3 Mod Stainless color   ขนาด 3 ช่อง สีสแตนเลส	2,000



150647NA

Size 4 Module | ขนาด 4 ช่อง

Item code	Description	Price/baht
150647NA	4 Mod Aluminum color   ขนาด 4 ช่อง สีอลูมิเนียม	1,512

### ADAPTOR FOR WIRING DEVICES | อะแดปเตอร์ และ อุปกรณ์เก็บสายต่างๆ

Size 3 Module | ขนาด 3 ช่อง

Item code	Description	Price/baht
150625N	3 Mod   3 ช่อง สำหรับรุ่น MATIX และ MAGIC ADVANCE	55
150626N	3 Mod   3 ช่อง สำหรับรุ่น LIVING & LIGHT	70

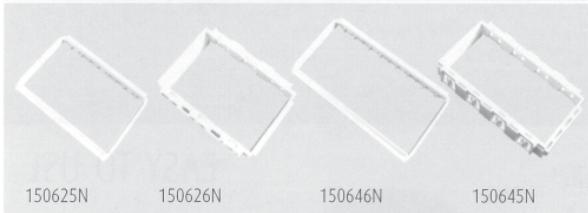

150625N 150626N 150646N 150645N

Size 4 Module | ขนาด 4 ช่อง

Item code	Description	Price/baht
150645N	4 Mod   4 ช่อง สำหรับรุ่น LIVING & LIGHT	70
150646N	4 Mod   4 ช่อง สำหรับรุ่น MATIX และ MAGIC ADVANCE	55

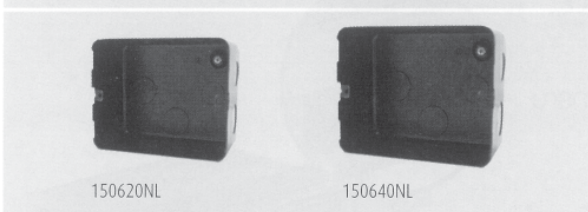

150620NL 150640NL

### BOX | กล่องฝังพื้น

Item code	Description	Price/baht
150620NL	3 Mod metal flush Box F/Concrete   3 ช่อง แบบโลหะ	93
150640NL	4 Mod metal flush box F/Concrete   4 ช่อง แบบโลหะ	100



150620NK/ 3 mod  
150640NK/ 4 mod

### ACCESSORY | อุปกรณ์อื่นๆ

Item code	Description	Price/baht
150620NK	Pop up installation kit 3 Mod   ชุดติดตั้งบนโต๊ะ ขนาด 3 ช่อง	250
150640NK	Pop up installation kit 4 Mod   ชุดติดตั้งบนโต๊ะ ขนาด 4 ช่อง	250

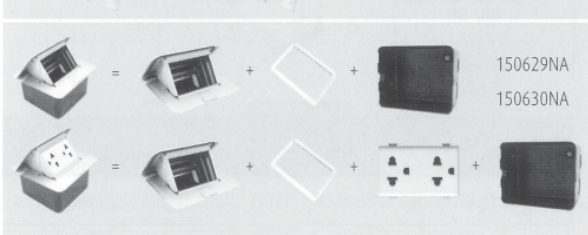

150629NA  
150630NA

### FULL SET | เต้ารับฝังพื้นครบชุด

Item code	Description	Price/baht
150629NA	Kit Popup 3 Mod Aluminum color + Adaptor + Metal Flush Box ชุดเต้ารับ 3 ช่อง สีอลูมิเนียม + อะแดปเตอร์ MATIX หรือ MAGIC + กล่องฝังพื้นแบบโลหะ	1,260
150630NA	Kit Popup 3 Mod Aluminum color+Adaptor+Duplex+Metal Flush Box ชุดเต้ารับ 3 ช่อง สีอลูมิเนียม+ อะแดปเตอร์ MATIX หรือ MAGIC + เต้ารับไฟฟ้าคู่ + กล่องฝังพื้นแบบโลหะ	1,410



- หลังจากกดเปิดชุดเต้ารับจะค่อยๆ เปิดขึ้นช้าๆ  
After press open, the socket will open slowly

- ขณะปิดชุดเต้ารับแบบฝังพื้นจะมีขนาดบาง  
จากพื้นผิวเพียง 5 มิลลิเมตร  
When close the pop-up floor socket, the thickness will  
be only 5 mm.



# IDROBOX

Easy installation for long lasting weatherproof



The IDROBOX series offer a wide range of weatherproof (rain, splashing water, salinity) boxes for your BTicino wiring devices, conforming to standard IEC 529 BS 5490 DIN 400 50 and NFC 20-010. The box IP55, made of ABS (box) polycarbonate and PVC (cover), can resist temperature from -5 to 652 °C

กล่องกันน้ำกันฝุ่น รุ่น ไอโดรบอกซ์ IP40 และ IP55 ออกแบบเพื่อความปลอดภัยสูงสุด คุณภาพตามมาตรฐานการป้องกัน อุปกรณ์ไฟฟ้า IEC 529 BS 5490 DIN 400 50 และ NFC 20-010 สามารถทนความร้อนได้ระหว่าง -5 °C ถึง 652 °C (abnormal heat) ผลิตจากวัสดุ ABS เชื่อมด้วยความร้อนฝา Transparent PVC เพื่อป้องกันน้ำและยึดอายุการใช้งาน

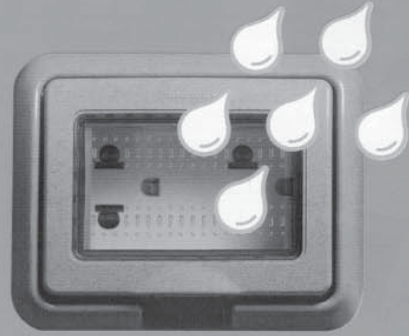

IDROBOX combine both modularity, safety and aesthetic features. This series can accommodate MAGIC ADVANCE, MATIX & LIVING - LIGHT SERIES

ติดตั้งง่าย ปลอดภัย ดีไซน์เรียบสวย ออกแบบเพื่อใช้ได้ดีกับ อุปกรณ์ รุ่น แมจิก แอ็ดวานซ์ ลีฟวิ่งไลท์ และ ไลท์เทค

EASY TO USE

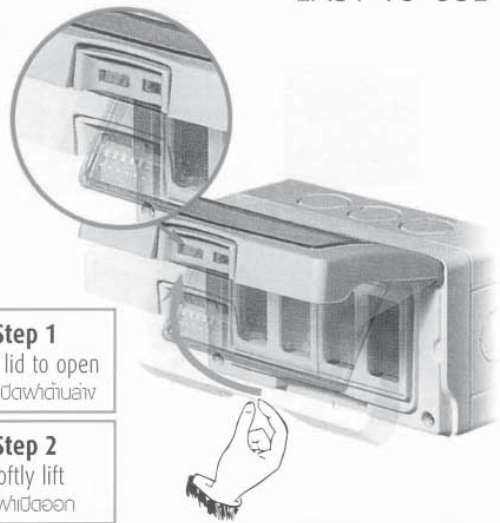

- Step 1**  
Pinch lid to open  
จับปุ่มเปิดฝาด้วยนิ้ว
- Step 2**  
Softly lift  
ยกฝาเปิดออก



## PRODUCT CHARACTERISTICS

- IP 55**
- Protection from water with pressure from all direction  
ป้องกันกระแสน้ำที่ทุกทิศทางทุกทิศทาง
- Protection from dust 90%  
ป้องกันละอองฝุ่นได้ดี โดยไม่มีการสะสมบนที่อื่นตรงสาย

# IDROBOX - BOXES

## IDROBOX - best weatherproof offer

ไอโดรบ็อกส์ ฝาครอบกันน้ำ กล่องกันน้ำ คุณภาพเยี่ยม

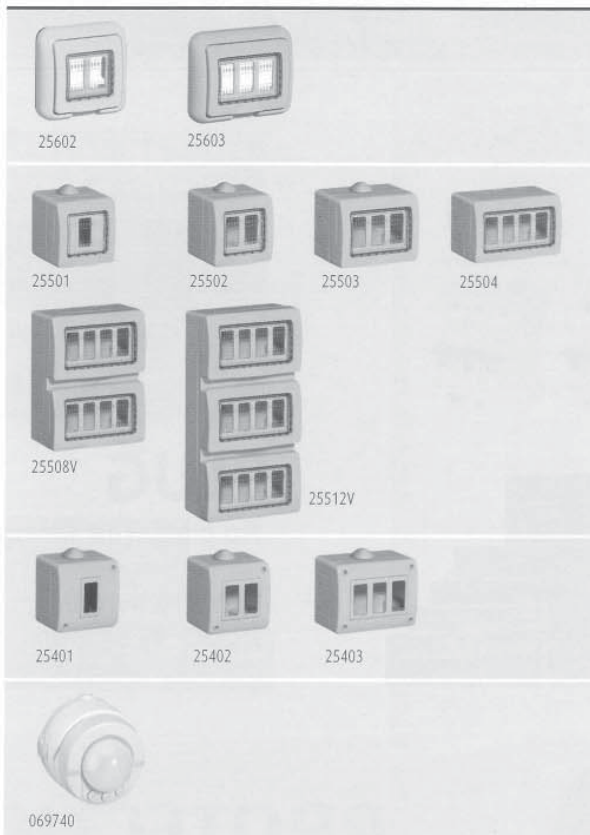

PLASTIC FLUSH-MOUNTED COVER - IP55   ฝาครอบกันน้ำ IP55		
Item code	Description	Price/baht
25602	2 Mod cover grey color   สีเทา ขนาด 2 ช่อง	350
25603	3 Mod cover grey color   สีเทา ขนาด 3 ช่อง	360
25604	4 Mod cover grey color   สีเทา ขนาด 4 ช่อง	550

PLASTIC SURFACE-MOUNTED HOUSING IP55   กล่องกันน้ำ ฝุ่น IP55 แบบติดลอย		
Item code	Description	Price/baht
25501	Grey color - 1 Mod Horizontal   สีเทา ขนาด 1 ช่อง แนวนอน	430
25502	Grey color - 2 Mod Horizontal   สีเทา ขนาด 2 ช่อง แนวนอน	430
25503	Grey color - 3 Mod Horizontal   สีเทา ขนาด 3 ช่อง แนวนอน	530
25504	Grey color - 4 Mod Horizontal   สีเทา ขนาด 4 ช่อง แนวนอน	900
25508V	Grey color - 8 Mod Vertical   สีเทา ขนาด 8 ช่อง แนวตั้ง	1,640
25512V	Grey color - 12 Mod Vertical   สีเทา ขนาด 12 ช่อง แนวตั้ง	2,200

PLASTIC SURFACE-MOUNTED HOUSING IP40   กล่องกันน้ำ IP40 แบบติดลอย		
Item code	Description	Price/baht
25401	Grey color - 1 Mod Horizontal   สีเทา ขนาด 1 ช่อง แนวนอน	215
25402	Grey color - 2 Mod Horizontal   สีเทา ขนาด 2 ช่อง แนวนอน	215
25403	Grey color - 3 Mod Horizontal   สีเทา ขนาด 3 ช่อง แนวนอน	500

MOVEMENT DETECTOR IP55   อุปกรณ์ตรวจจับการเคลื่อนไหว IP55		
Item code	Description	Price/baht
069740	สวิตช์ตรวจจับการเคลื่อนไหวกันน้ำ IP55 Detection angle 360° (90x90x85) -2000W for incandescent 2000W for ELV Halogen lamps 1000VA for fluorescent tubes and compact fluorescent lamps Time delay 12 วินาที - 16 นาที	2,500

ADAPTORS		
Item code	Description	Price/baht
25703/1	Idrobox adaptor for Magic 1module	14
25703/1	Idrobox adaptor for Magic 2module	50
25703/1	Idrobox adaptor for Magic 3module	70

## Box

กล่องสำหรับการติดตั้งอุปกรณ์

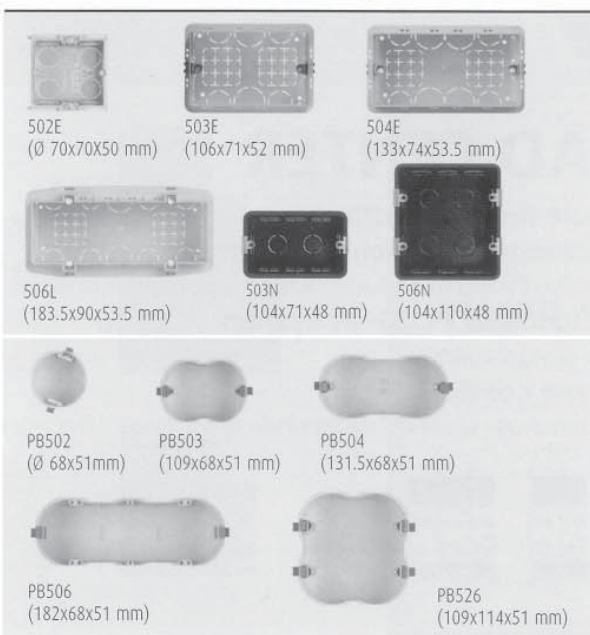

BOXES FOR MASONRY WALL   กล่องฝังกำแพงอิฐ แนวตั้ง และ แนวนอน		
Item code	Descriptions	Price/baht
502E	2 Mod Masonry wall Horizontal   กล่องฝังแนวขนาน ขนาด 2 ช่อง	40
503E	3 Mod Masonry wall Horizontal   กล่องฝังแนวขนาน ขนาด 3 ช่อง	29
504E	4 Mod Masonry wall Horizontal   กล่องฝังแนวขนาน ขนาด 4 ช่อง	58
506L	6 Mod Masonry wall Horizontal   กล่องฝังแนวขนาน ขนาด 6 ช่อง	77
506E	3x2 Mod Masonry wall   ขนาด 3X2 ช่อง 108x118x51.5 mm.	77
503N	Black box   กล่องฝังสีดำ สำหรับ AM5...และ M903/...และ M906/...	9
506N	Black box   กล่องฝังสีดำ สำหรับ AM5526 และ M906/...	32

BOXES FOR PLASTERBOARD WALL   กล่องฝังผนังเบา		
Item code	Descriptions	Price/baht
PB502	Box for plasterboard wall - 2 Mod กล่องสำหรับผนังเบา ขนาด 2 ช่อง	96
PB503	Box for plasterboard wall - 3 Mod กล่องสำหรับผนังเบา ขนาด 3 ช่อง	96
PB504	Box for plasterboard wall - 4 Mod กล่องสำหรับผนังเบา ขนาด 4 ช่อง	115
PB506	Box for plasterboard wall - 6 Mod กล่องสำหรับผนังเบา ขนาด 6 ช่อง	173
PB526	Box for plasterboard wall - 3X2 Mod กล่องสำหรับผนังเบา ขนาด 3X2 ช่อง	173

## PROTECTION DEVICES

อุปกรณ์ป้องกันไฟฟ้า

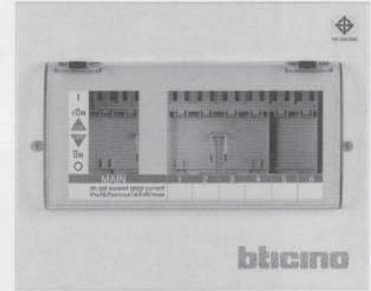

### DIN

- Many easy to use auxiliaries to choose from  
มีอุปกรณ์เสริมมากมาย
- Compatible with Home Automation system  
สามารถใช้งานกับระบบ Home Automation

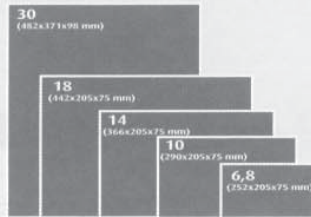

### PLUG

- No cluttered wiring  
ไม่มีการติดตั้งสายไฟให้ดูวุ่นวาย
- Easy to install  
**PLUG-IN system**  
ติดตั้งง่ายด้วยระบบปลั๊กอิน



## PROTECTION

Full range of protection devices while generating comfort and ระบบป้องกันไฟฟ้าสมบูรณ์แบบ เพื่อปกป้องท่าน



### LOAD CENTER

- Suitable for villas, offices, and other areas which require more circuitry  
เหมาะสำหรับ คฤหาสน์ สำนักงานและที่อื่นๆ ที่ต้องใช้อุปกรณ์ไฟฟ้า ที่มากชิ้น
- Easy to install **PLUG-IN system**  
ติดตั้งง่ายด้วยระบบปลั๊กอิน
- **DIN type compatible**  
สามารถใช้งานกับระบบ DIN ได้ เพื่อใช้อุปกรณ์เสริมมากมาย





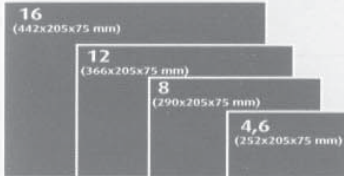
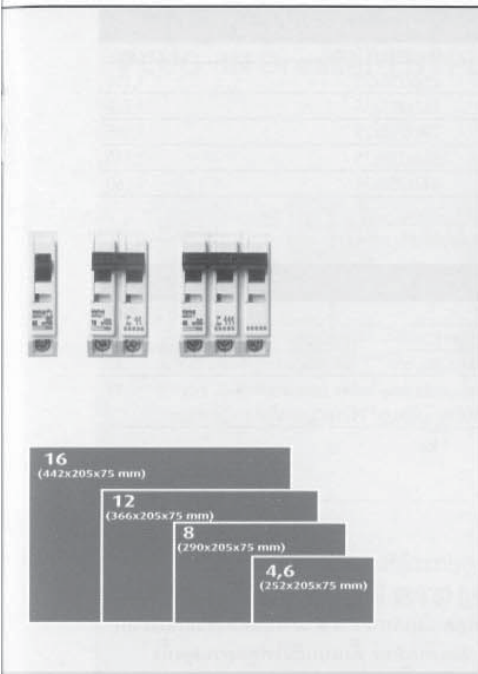

## DEVICES

to keep you safe  
peace of mind  
และสร้างความสะดวกสบาย

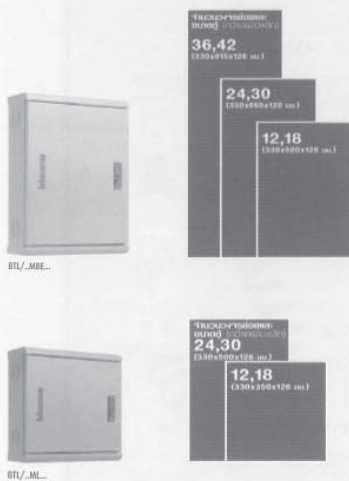

## AUXILIARIES

### RCD

RCD automatically cut-off circuits when exposure to electricity is over 0.03mA, which is harmful to human exposure.

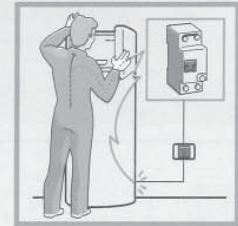

อุปกรณ์ป้องกันฟลุต (อาร์ซีดี)  
ตัดไฟเพื่อกระแสรั่ว เฉลี่ยพบกว่าในไมโครแอม 0.03mA

### RCBO

RCBO added the benefits of controlling individual circuit while other circuits continue to operate normally



อุปกรณ์ตัดกระแสไฟฟ้าแยกวงจร (อาร์ซีบีโอ)  
ตัดไฟเพื่อกระแสรั่ว เฉลี่ยพบกว่าในไมโครแอม 0.03mA และกระแสเกินหรือลัดวงจร  
เพราะอาจารออื่นๆ ก็ยังสามารถทำงานต่อไปได้อย่างปกติ

## SURGE PROTECTION

**Bticino Surge Protector:**  
Protects computers and expensive media devices by short to ground the voltage supplied in case of electrical surges and spikes, including those cause by lightning.

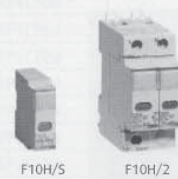

เครื่องป้องกันไฟฟ้ากระชอก (อุปกรณ์ Surge)  
ปกป้องก่อนพิวเออร์และอุปกรณ์ไฟฟ้าอื่นที่มีค่าการส่งต่อราคาสูงที่พื้นดิน เมื่อมีการเบรคไฟฟฟากรชอก  
และการพุดของระดับไฟฟ้า รวมทั้งสาเหตุที่หลายอันเกิดจากฟ้าผ่าที่จุดต่อดินแล้ว

## TIMER SWITCH

**Timer Switch:**  
Optimize energy usage. A timer switch could be used to schedule lighting operations. Control sprinkler systems. Enhance safety and comfort for end-users.



สวิตช์ตั้งเวลา  
ใช้ประโยชน์จาการตามตั้งไฟฟฟาลง อุปกรณ์การเปิดและปิดเวลาช่วงเวลาที่กำหนด  
ใช้ตั้งเวลาในระบบสปริงเกอร์อัตโนมัติ ซึ่งทำให้ลดการการตาม ประหยัดไฟฟฟ้า



## BTPLUG consumer unit PLUG-IN type บิทึพลั๊ก คอนซูมเมอร์ ยูนิต ระบบปลั๊ก-อิน

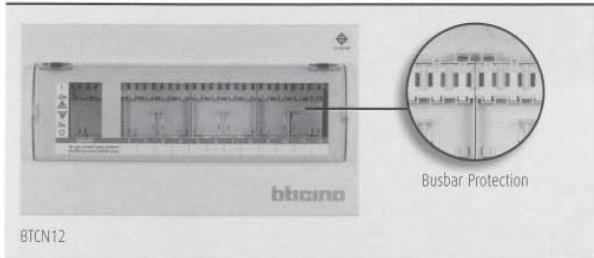

PLUG-IN TYPE CONSUMER UNIT   คอนซูมเมอร์ ยูนิต ระบบปลั๊ก-อิน			
Item code	No. of way	Dimension (mm)	Price/baht
BTCN4	4	252x205x75	1,110
BTCN6	6	252x205x75	1,220
BTCN8	8	290x205x75	1,380
BTCN12	12	366x205x75	1,540
BTCN16	16	442x205x75	1,660

\* Main Breaker not included | ไม่รวมเมนเบรกเกอร์  
\* BTPLUG1, BTPLUG2 BREAKER | ติดตั้งได้ทั้งกับ BTPLUG1 และ BTPLUG 2 เบรกเกอร์



ACCESSORY FOR CONSUMER UNIT   อุปกรณ์เสริม สำหรับตู้คอนซูมเมอร์ ยูนิต		
Item code	Description	Price/baht
BTCNFP	Cover blank plate (2Pcs/set)   แผ่นปิดช่องว่าง (2 แผ่น)	26
BTCNDIN	Plug-in Adaptor (2Pcs/set)   อะแดปเตอร์แบบปลั๊กอิน (2 ชิ้น)	42
04906	Entry Terminal for all supply busbars, Cross section: 6-35 mm.   หัวต่อสายไฟสำหรับบัสบาร์ ใช้ร่วมกับสายไฟ 6 - 35 ตร.มม.	99

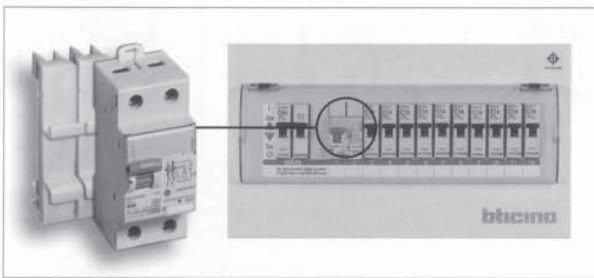

สะดวกง่าย ไม่ต้องติดตั้งอุปกรณ์กันดูดแยกนอกตู้รวมไฟ  
Easy and Simply. No need to install any other tool outside  
เพราะอุปกรณ์ป้องกันไฟรั่ว ไฟดูด แบบเกาะราง สามารถติดตั้งร่วมกับระบบ  
ปลั๊ก-อิน ได้โดยใช้ BTCNDIN อะแดปเตอร์ ทั้งแบบกันไฟดูดควบคุมทั้ง  
วงจร และกันไฟดูดควบคุมแยกวงจร | All DIN-Rail Auxiliaries can be installed by  
BTCNDIN adaptor.

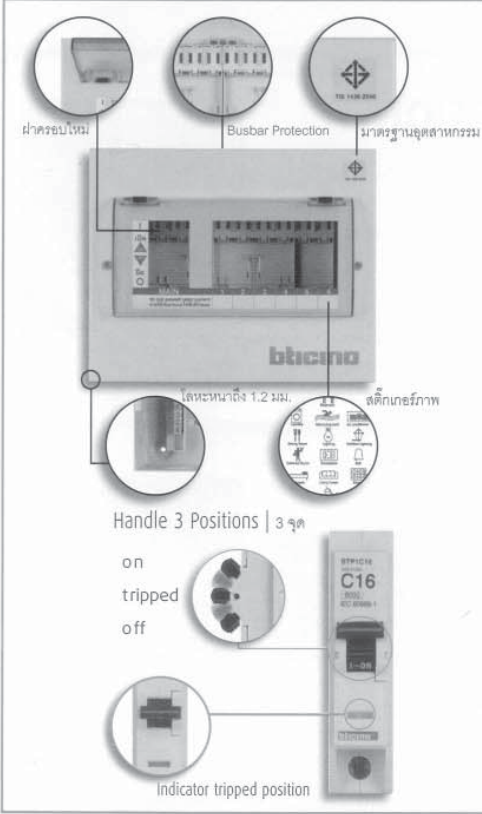

### Consumer Unit Plug-in Type (IP-40) คอนซูมเมอร์ ยูนิต ระบบปลั๊ก-อิน (IP-40)

- ✓ Busbar protection, prevents accidental contact via insulation  
ปลอดภัยในการติดตั้งมากกว่า ด้วยบัสบาร์หุ้มฉนวนป้องกันการสัมผัส
- ✓ Cover made from Polycarbonate high impact resistance and flame resistance.  
ฝาครอบผลิตจาก Polycarbonate ชั้นดี สามารถทนแรงกระแทกได้เหนือกว่า  
พร้อมระบบล็อคทำให้เปิดค้างได้ สะดวกต่อการใช้งาน
- ✓ Category Stickers enable clear circuit labeling  
สติ๊กเกอร์ภาพระบุชนิดของวงจรชัดเจนยิ่งขึ้น
- ✓ TISI 1436-2540 certified | ได้รับการรับรองมาตรฐาน มอก. 1436-2540
- ✓ Busbar can withstand up to 100 A. | บัสบาร์สามารถรับกระแสไฟฟ้าได้สูงถึง 100A
- ✓ Easy to Install PLUG-IN system | ติดตั้งง่ายด้วยระบบปลั๊ก-อิน
- ✓ Strong and durable metal chassis with the thickness of 1.2 mm.  
ตัวตู้ผลิตด้วยโลหะหนาถึง 1.2 มม. แข็งแรง ทนทาน
- ✓ Protection from rust via Epoxy Powder Coating Technology  
ป้องกันสนิมด้วยเทคโนโลยีพ่นสีฝุ่น (Epoxy Powder Coating) |

### Breaker | เบรกเกอร์

- ✓ IEC 60898 Certified | ได้รับการรับรองมาตรฐาน IEC 60898
- ✓ High resistance against short circuit | ช้องดับอาร์ค ทนต่อกระแสลัดวงจรได้ดี
- ✓ High sensitivity against overload and short circuit  
ไวต่อปฏิกิริยา ป้องกันไฟฟ้าเกิน และกระแสไฟฟ้าลัดวงจรได้อย่างมีประสิทธิภาพ
- ✓ Colored status indicator | แถบสีบ่งบอกสถานะการทำงานของเบรกเกอร์ชัดเจน



## BTPLUG1, BTPLUG2 MCB breaker PLUG-IN type

เบรกเกอร์ ระบบปลั๊ก-อิน

### PLUG-IN Breaker | BTPLUG2 เบรกเกอร์



BTP1C...

BTP2C...

BTP3C...

### PLUG-IN Breaker | BTPLUG1 เบรกเกอร์

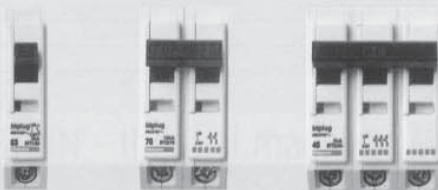

BTT1/...

BTT2/...

BTT3/...

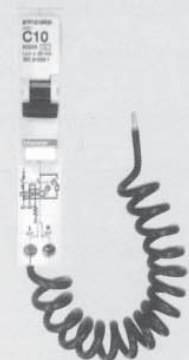

BTP1C10R30



มอก.909-2548

#### BTPLUG 2 BREAKER INTERRUPTING CAPACITY 10 KA 240/415 V

Main Breaker 2P -2M 240/415V | เมนเบรกเกอร์ 2P - 2 โมดูล 240/415V

In (A)	Item code	Price/baht	In (A)	Item code	Price/baht		
10 KA	16	<b>BTP2C16H</b>	505	10 KA	40	<b>BTP2C40H</b>	740
	20	<b>BTP2C20H</b>	575		50	<b>BTP2C50H</b>	740
	32	<b>BTP2C32H</b>	575		63	<b>BTP2C63H</b>	740

#### BTPLUG1 BREAKER INTERRUPTING CAPACITY 10 KA 240/415 V

In (A)	Item code	Price/baht	
10 KA	70	<b>BTT2/70</b>	990
	80	<b>BTT2/80</b>	990
	100	<b>BTT2/100</b>	1,050

#### BTPLUG BREAKER INTERRUPTING CAPACITY 5 KA, 6 KA 240/415 V

Branch Breaker 1 P | เบรกเกอร์ 1 Pole Branch Breaker 3 P | เบรกเกอร์ 3 Poles

In (A)	Item code	Price/baht	Item code	Price/baht			
6 KA	10	<b>BTP1C10</b>	146	6 KA	10	<b>BTP3C10</b>	1,310
	16	<b>BTP1C16</b>	146		16	<b>BTP3C16</b>	1,310
	20	<b>BTP1C20</b>	146		20	<b>BTP3C20</b>	1,310
	25	<b>BTP1C25</b>	146		25	<b>BTP3C25</b>	1,310
	32	<b>BTP1C32</b>	146		32	<b>BTP3C32</b>	1,310
	40	<b>BTP1C40</b>	280		40	<b>BTP3C40</b>	1,485
	50	<b>BTP1C50</b>	280		50	<b>BTP3C50</b>	1,485
	63	<b>BTP1C63</b>	280		63	<b>BTP3C63</b>	1,485
5 KA	70	<b>BTT1/70</b>	465	5 KA	70	<b>BTT3/70</b>	1,525
	80	<b>BTT1/80</b>	465		80	<b>BTT3/80</b>	1,525
	100	<b>BTT1/100</b>	485		100	<b>BTT3/100</b>	1,555

#### BTPLUG BREAKER INTERRUPTING CAPACITY 10 KA 240/415 V

Branch Breaker 1 P | เบรกเกอร์ 1 Pole Branch Breaker 3 P | เบรกเกอร์ 3 Poles

In (A)	Item code	Price/baht	In (A)	Item code	Price/baht		
10 KA	10	<b>BTP1C10H</b>	300	10 KA	10	<b>BTP3C10H</b>	1,770
	16	<b>BTP1C16H</b>	300		16	<b>BTP3C16H</b>	1,770
	20	<b>BTP1C20H</b>	300		20	<b>BTP3C20H</b>	1,770
	25	<b>BTP1C25H</b>	300		25	<b>BTP3C25H</b>	1,770
	32	<b>BTP1C32H</b>	515		32	<b>BTP3C32H</b>	2,255
	40	<b>BTP1C40H</b>	515		40	<b>BTP3C40H</b>	2,255
	50	<b>BTP1C50H</b>	515		50	<b>BTP3C50H</b>	2,255
	63	<b>BTP1C63H</b>	515		63	<b>BTP3C63H</b>	2,255

#### BTPLUG RCBO INTERRUPTING CAPACITY 6 KA, 10 KA | อุปกรณ์ป้องกันไฟรั่ว ลัดวงจร

In (mA)	In (A)	Item code	Price/baht
6 KA	30	<b>BTP1C10R30</b>	1,880
	30	<b>BTP1C16R30</b>	1,880
	30	<b>BTP1C20R30</b>	1,880
	30	<b>BTP1C32R30</b>	1,880
	30	<b>BTP1C40R30</b>	1,880
	30	<b>BTP1C45R30</b>	1,880
10 KA	30	<b>BTP1C10R30H</b>	3,010
	30	<b>BTP1C16R30H</b>	3,010
	30	<b>BTP1C20R30H</b>	3,010
	30	<b>BTP1C32R30H</b>	3,010
	30	<b>BTP1C40R30H</b>	3,010
	30	<b>BTP1C45R30H</b>	3,010

\* (RCBO) 1 module



## BTDIN Consumer Unit DIN Type

บิทีดีน คอนซูมเมอร์ ยูนิิต ระบบแบบเกาะราง

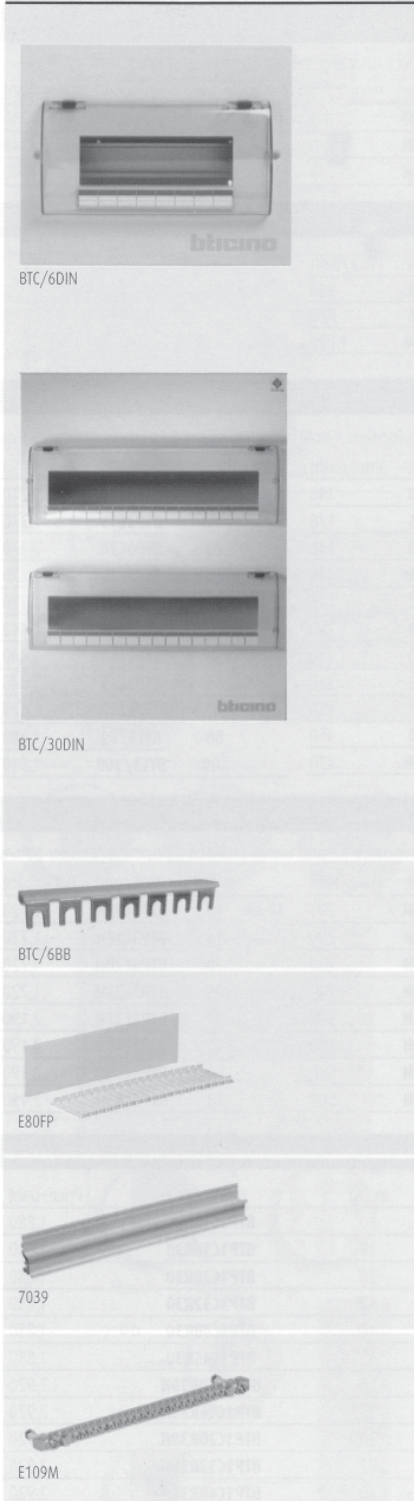

BTC/6DIN

BTC/30DIN

BTC/6BB

E80FP

7039

E109M

### CONSUMER UNIT IP40 - DIN TYPE AND ACCESSORY | คอนซูมเมอร์ ยูนิิต ระบบเกาะราง

Item code	No. of way	Dimension (mm)	Price/baht
<b>BTC/6DIN</b>	6	252x205x75	1,040
<b>BTC/8DIN</b>	8	252x205x75	1,145
<b>BTC/10DIN</b>	10	290x205x75	1,280
<b>BTC/14DIN</b>	14	366x205x75	1,460
<b>BTC/18DIN</b>	18	442x205x75	1,545
<b>BTC/30DIN</b>	30	482x371x98	3,220

\* Main Breaker not included | ไม่รวมเมนเบรกเกอร์

\* With Busbar | พร้อมบัสบาร์

### FORK BUSBAR | บัสบาร์แบบซ่อม

Item code	Description	Price/baht
<b>BTC/6BB</b>	Fork BUSBAR 6 Mod   บัสบาร์สำหรับตู้ 6 ช่อง แบบซ่อม	84
<b>BTC/8BB</b>	Fork BUSBAR 8 Mod   บัสบาร์สำหรับตู้ 8 ช่อง แบบซ่อม	84
<b>BTC/10BB</b>	Fork BUSBAR 10 Mod   บัสบาร์สำหรับตู้ 10 ช่อง แบบซ่อม	84
<b>BTC/14BB</b>	Fork BUSBAR 14 Mod   บัสบาร์สำหรับตู้ 14 ช่อง แบบซ่อม	137
<b>BTC/18BB</b>	Fork BUSBAR 18 Mod   บัสบาร์สำหรับตู้ 18 ช่อง แบบซ่อม	137

\* Up to 100 A | รองรับได้ถึง 100 A.

### PIN BUSBAR | บัสบาร์แบบเพิ่ม

Item code	Description	Price/baht
<b>BTC7PIN</b>	7 Pin Busbar   บัสบาร์ 7 พิน	70
<b>BTC9PIN</b>	9 Pin Busbar   บัสบาร์ 9 พิน	70
<b>BTC11PIN</b>	11 Pin Busbar   บัสบาร์ 11 พิน	70
<b>BTC12PIN</b>	12 Pin Busbar   บัสบาร์ 12 พิน	70
<b>BTC15PIN</b>	15 Pin Busbar   บัสบาร์ 15 พิน	120
<b>BTC16PIN</b>	16 Pin Busbar   บัสบาร์ 16 พิน	120
<b>BTC19PIN</b>	19 Pin Busbar   บัสบาร์ 19 พิน	120

\* Up to 100 A | รองรับได้ถึง 100 A.

### ACCESSORY | อุปกรณ์เสริม

Item code	Description	Price/baht
<b>E80FP</b>	Blank plate for DIN-Type consumer unit 10 Mod แผ่นปิดช่องว่าง สำหรับคอนซูมเมอร์แบบเกาะราง (10 โมดูล)	50
<b>7039</b>	Adapter for install MEGATIKER MCCB on DIN rail อะแดปเตอร์สำหรับติดตั้ง BTDIN เข้ากับ MEGATIKER MCCB	260
<b>E109M</b>	Ground and Neutral Distribution terminal blocks (Possibility to use 2 sets in wall mounting enclosure 54 Channels and 4 sets in wall mounting enclosure 72 channels and 96 channels) ชุดเข้าสายกราวด์ และนิวตรอน (สามารถใส่ได้ 2 ชุด ในตู้เหล็กรวมไฟ 54 ช่อง และ 4 ชุด ในตู้เหล็กรวมไฟ 72 และ 96 ช่อง)	970
<b>E109MS</b>	Ground and Neutral Distribution terminal block (Possibility to use 2 sets in wall mounting enclosures 24 and 36 Channels) ชุดเข้าสายกราวด์ และนิวตรอน (สามารถใส่ได้ 2 ชุด ในตู้เหล็กรวมไฟ 24 และ 36 ช่อง)	300

### BIN Type Consumer Unit คอนซูมเมอร์ ยูนิิตระบบเกาะราง

- Safety trusted | มีใบรับประกันความปลอดภัย
- TISI certified | ผ่านการรับรองมาตรฐาน มอก.

- Low Voltage Current Control | ควบคุมไฟฟ้าแรงดันต่ำ



## DX<sup>3</sup> - thermal magnetic MCB miniature circuit breaker บีทีดีน เบรกเกอร์ระบบเกาะราง ตามมาตรฐาน IEC 60898

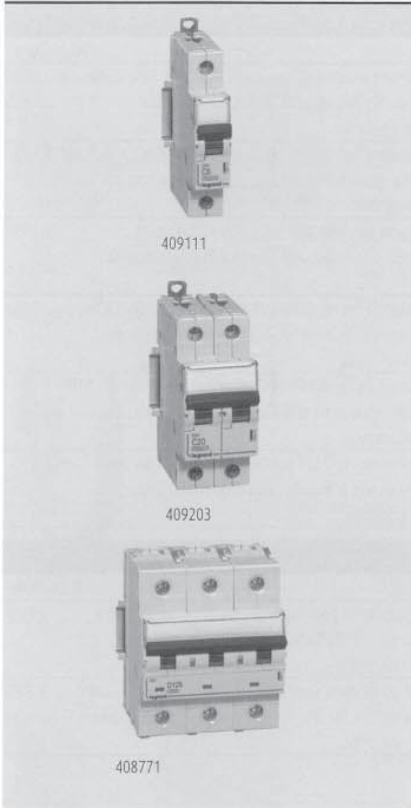

### DX<sup>3</sup> = 10KA THERMAL MAGNETIC MCB'S

Breaker 1 Pole 10kA 240/415 V  
 เบรกเกอร์ 1 Pole 10 kA 240/415 V

In (A)	Item code	No. of Module	Price/ baht
6	409111 <sup>®</sup>	1	430
10	409112 <sup>®</sup>	1	430
16	409114 <sup>®</sup>	1	430
20	409115 <sup>®</sup>	1	430
25	409116 <sup>®</sup>	1	430
32	409117 <sup>®</sup>	1	430
40	409118 <sup>®</sup>	1	545
50	409119 <sup>®</sup>	1	545
63	409120 <sup>®</sup>	1	545
80	408599 <sup>®</sup>	1.5	2,310
100	408600 <sup>®</sup>	1.5	2,310
125	408601 <sup>®</sup>	1.5	2,410

Main Breaker 2 Pole 10kA 240/415 V  
 เมนเบรกเกอร์ 2 Poles 10 kA 240/415 V

In (A)	Item code	No. of Module	Price/ baht
6	409199 <sup>®</sup>	2	600
10	409200 <sup>®</sup>	2	600
16	409202 <sup>®</sup>	2	600
20	409203 <sup>®</sup>	2	650
25	409204 <sup>®</sup>	2	650
32	409205 <sup>®</sup>	2	650
40	409206 <sup>®</sup>	2	890
50	409207 <sup>®</sup>	2	890
63	409208 <sup>®</sup>	2	890
80	408640 <sup>®</sup>	3	3,500
100	408641 <sup>®</sup>	3	3,500
125	408642 <sup>®</sup>	3	3,600

Breaker 3 Pole 10kA 240/415 V  
 เบรกเกอร์ 3 Poles 10 kA 240/415 V

In (A)	Item code	No. of Module	Price/ baht
6	409251 <sup>®</sup>	3	1,545
10	409252 <sup>®</sup>	3	1,545
16	409254 <sup>®</sup>	3	1,545
20	409255 <sup>®</sup>	3	1,545
25	409256 <sup>®</sup>	3	1,545
32	409257 <sup>®</sup>	3	1,545
40	409258 <sup>®</sup>	3	1,755
50	409259 <sup>®</sup>	3	1,755
63	409260 <sup>®</sup>	3	1,755
80	408662 <sup>®</sup>	4.5	5,630
100	408663 <sup>®</sup>	4.5	5,630
125	408664 <sup>®</sup>	4.5	5,730

Breaker 4 Pole 10kA 240/415 V  
 เบรกเกอร์ 4 Poles 10 kA 240/415 V

In (A)	Item code	No. of Module	Price/ baht
6	409333 <sup>®</sup>	4	1,995
10	409334 <sup>®</sup>	4	1,995
16	409336 <sup>®</sup>	4	1,995
20	409337 <sup>®</sup>	4	1,995
25	409338 <sup>®</sup>	4	1,995
32	409339 <sup>®</sup>	4	1,995
40	409340 <sup>®</sup>	4	2,415
50	409341 <sup>®</sup>	4	2,415
63	409342 <sup>®</sup>	4	2,415
80	408703 <sup>®</sup>	6	6,300
100	408704 <sup>®</sup>	6	6,300
125		6	6,400

DX<sup>3</sup> REPLACED BTDIN 100 | DX<sup>3</sup> แทนรุ่น BTDIN 100

## BTDIN - thermal magnetic MCB miniature circuit breaker บีทีดีน เบรกเกอร์ระบบเกาะราง ตามมาตรฐาน IEC 60898

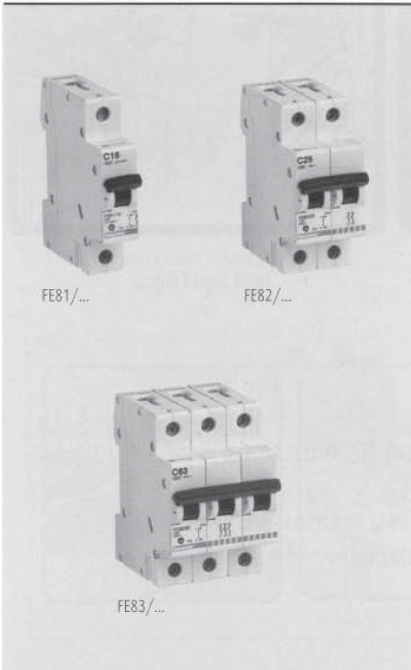

### BTDIN ICN = 6KA THERMAL MAGNETIC MCB'S

เบรกเกอร์ลูกย่อย 1 Pole 6 kA 240/415 V  
 Branch Breaker 1 Pole 6 kA 240/415 V

In (A)	Item code	Price/baht
6	<b>FE81/6</b>	131
10	<b>FE81/10</b>	131
16	<b>FE81/16</b>	131
20	<b>FE81/20</b>	131
25	<b>FE81/25</b>	131
32	<b>FE81/32</b>	131
40	<b>FE81/40</b>	252
50	<b>FE81/50</b>	252
63	<b>FE81/63</b>	252

เบรกเกอร์ลูกย่อย 2 Poles 6 kA 240/415 V  
 Branch Breaker 2 Pole 6 kA 240/415 V

In (A)	Item code	Price/baht
6	<b>FE82/6</b>	420
10	<b>FE82/10</b>	420
16	<b>FE82/16</b>	420
20	<b>FE82/20</b>	420
25	<b>FE82/25</b>	420
32	<b>FE82/32</b>	420
40	<b>FE82/40</b>	640
50	<b>FE82/50</b>	640
63	<b>FE82/63</b>	640

เบรกเกอร์ลูกย่อย 3 Poles 6 kA 240/415 V  
 Branch Breaker 3 Pole 6 kA 240/415 V

In (A)	Item code	Price/baht
6	<b>FE83/6</b>	860
10	<b>FE83/10</b>	860
16	<b>FE83/16</b>	860
20	<b>FE83/20</b>	860
25	<b>FE83/25</b>	860
32	<b>FE83/32</b>	860
40	<b>FE83/40</b>	1,175
50	<b>FE83/50</b>	1,175
63	<b>FE83/63</b>	1,175

เมนเบรกเกอร์ และเบรกเกอร์เกาะรางของบีทีดีน ควรใช้งานร่วมกับตู้รวมไฟแบบเกาะราง และสินค้า BTDIN อื่นๆ สนใจสอบถามรายละเอียดได้ที่ บริษัท บีทีดีน (ประเทศไทย) จำกัด  
 Main breaker and DIN-Rail breaker of BTicino must be used with load center and other BTDIN products. For more information contact BTicino Thailand Co., Ltd.

## TIME SWITCH

อุปกรณ์ตั้งเวลา เปิด-ปิด

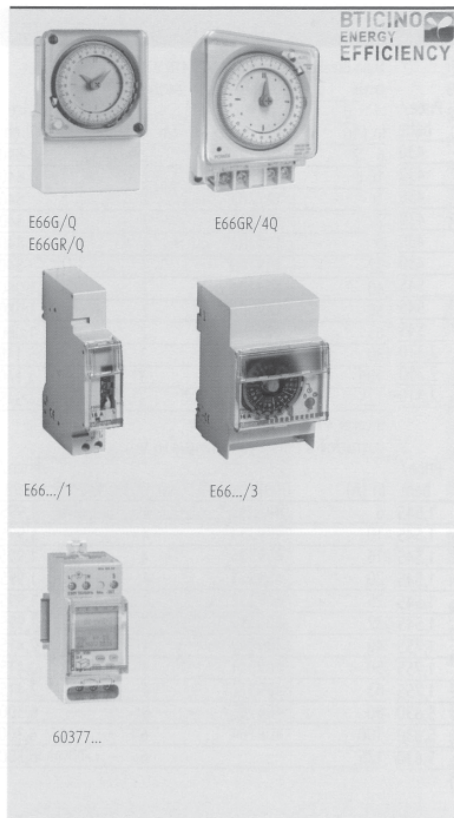

TIME SWITCH-ANALOG   อุปกรณ์ตั้งเวลาเปิด - ปิด แบบอนาล็อก			
Item code	No. of module	Description	Price/baht
E66G/Q	Non-modular	24 Hrs , 15 minute interval no battery (1NO/NC) 16A 250V ตั้งเวลาได้ 24 ชม. ช่วงละ 15 นาที ไม่มีแบตเตอรี่สำรอง (1NO/NC) 16A 250V	1,585
E66GR/Q	Non-modular	24 Hrs, 15 minute interval 100 hrs battery (1NO/NC) 10A 250A 2,105 ตั้งเวลาได้ 24 ชม. ช่วงละ 15 นาที มีแบตเตอรี่สำรอง 100 ชม. (1NO/NC) 10A 250V	2,105
E66GR/4Q	Non-modular	24 Hrs, 10 minute interval 500 hrs battery 20A 250A 2,105 ตั้งเวลาได้ 24 ชม. ช่วงละ 10 นาที มีแบตเตอรี่สำรอง 500 ชม. 20A 250V	2,105
F66GR/1	1	24 Hrs, 15 minute interval 100 hrs battery (1NO) 16A 230A 2,910 ตั้งเวลาได้ 24 ชม. ช่วงละ 15 นาที มีแบตเตอรี่สำรอง 100 ชม. (1NO) 16A 230V	2,910
F66GR/3	3	24 Hrs, 15 minute interval 100 hrs battery (1NO/NC) 16A 230A 3,490 ตั้งเวลาได้ 24 ชม. ช่วงละ 15 นาที มีแบตเตอรี่สำรอง 100 ชม. (1NO/NC) 16A 230V	3,490
F66SR/3	3	7 days, 2 hrs interval 100 hrs battery (1NO/NC) 16A 230A 3,555 ตั้งเวลาได้ 7 วัน ช่วงละ 2 ชม. มีแบตเตอรี่สำรอง 100 ชม. (1NO/NC) 16A 230V	3,555

  

TIME SWITCH-DIGITAL   อุปกรณ์ตั้งเวลาเปิด - ปิด แบบดิจิทัล			
Item code	No. of module	Description	Price/baht
603770	2	24/7 + 28 program 6 year battery (1NO/1NC) 16A 230V 2,785 ตั้งเวลาได้ 24 ชม. / 7 วัน 28 โปรแกรม มีแบตเตอรี่สำรอง 6 ปี (1NO 1NC) 16A 230V	2,785
603771	2	24/7 + 2x14 program 6 year battery (2NO/1NC) 16A 230V 3,215 ตั้งเวลาได้ 24 ชม. / 7 วัน 2 x 14 โปรแกรม มีแบตเตอรี่สำรอง 6 ปี (2NO 2NC) 16A 230V	3,215

## TIME SWITCH APPLICATION



ควบคุมแสงสว่าง  
Light Control

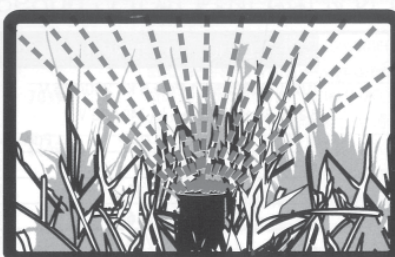

ควบคุมสปริงเกอร์รดน้ำ  
Water Sprinkle Control



ควบคุมแสงไฟป้ายโฆษณาหน้าร้าน  
Light Sign Control

### อุปกรณ์ตั้งเวลา เปิด - ปิด (Time Switch)

Help saves electricity by turning on and off electronic devices eg. lighting systems, signs, reduce expenses and also save expenses

ช่วยประหยัดพลังงานไฟฟ้าโดยการตั้งเวลา เปิด - ปิดให้กับอุปกรณ์ไฟฟ้าต่างๆ เช่น ระบบแสงสว่าง ระบบป้ายโฆษณา ระบบสปริงเกอร์รดน้ำ หรือระบบทำความเย็น เป็นต้น ซึ่งจะสามารถช่วยประหยัดค่าใช้จ่ายอีกด้วย

## BTDIN - RCD, RCBO, surge protection DIN type

บิติดิน อุปกรณ์ป้องกันไฟรั่ว ไฟดูด ไฟกระชาก ระบบเกาะราง

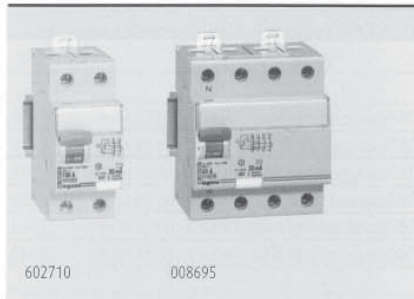

602710

008695



606400

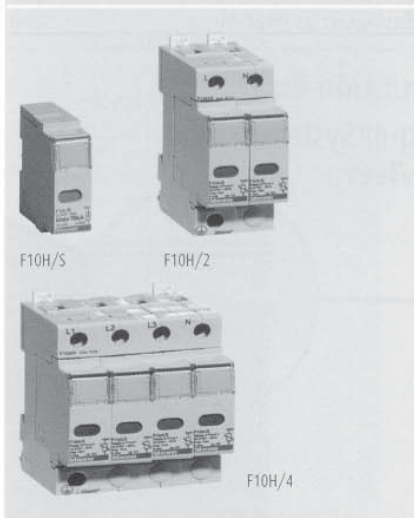

F10H/S

F10H/2

F10H/4

### RESIDUAL CURRENT DEVICE | อุปกรณ์ป้องกันไฟรั่ว ไฟดูด ใช้งานร่วมกับเบรกเกอร์

2P - 2 โมดูล Module 230/415 V Using with Breaker | ใช้งานร่วมกับเบรกเกอร์

In (A)	I $\Delta$ n (mA)	Item code	Price/baht
16	10	108906*	2,655
25	30	008909*	1,700
40	30	008910*	1,700
63	30	008911*	1,900
80	30	108912*	2,400
100	30	602710*	2,900

4P - 4 โมดูล Module 415 V Using with Breaker | ใช้งานร่วมกับเบรกเกอร์

In (A)	I $\Delta$ n (mA)	Item code	Price/baht
25	30	108693*	2,700
40	30	108694*	2,700
63	30	108695*	4,300
80	30	008996*	4,600

คุณภาพตามมาตรฐาน IEC 61008-1 | According to IEC 61008-1 Standard

### SINGLE MODULES TYPE C RCBO - ICN = 6000A | อุปกรณ์ป้องกันไฟรั่ว ไฟดูด ลัดวงจร ไฟเกิน (RCBO)

Version	No. of module	Vn (Va.c.)	I $\Delta$ n (mA)	In (A)	Item code	Price/baht
1P+N	1	240	30	10	606410	1,745
				16	606411	1,745
				20	606412	1,745
				25	606413	1,745
				32	606414	1,745
				45	606415	1,745

คุณภาพตามมาตรฐาน IEC 61009-1 | According to IEC 61009-1

### SURGE PROTECTION | อุปกรณ์ป้องกันไฟกระชาก

Item code	No. of module	limp (kA)	Imax (kA)	In (kA)	Up (kv) a In	Up (kv) a limp	Uc (V a.c.)	Uo (V a.c.)	Price/baht
F10H/1	1	5	40	10	1.2	1.2	320	230	2,515
F10H/2	2	5	40	10	1.2	1.2	320	230	4,060
F10H/4	4	5	40	10	1.2	1.2	320	230	7,235
F10H/S*	1	5	40	10	1.2	1.2	320	230	1,450

\* อะไหล่เปลี่ยนทดแทน | Spare parts available

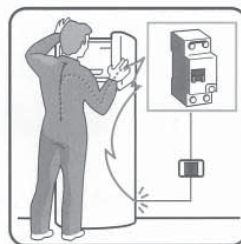

RCD or RCBO will enhanced protection against accident

โดยที่ RCD หรือ RCBO ช่วยเสริมการป้องกันอันตรายจากไฟฟ้ารั่ว ทำให้ปลอดภัยยิ่งขึ้น

# LOAD CENTER

ได้รับมาตรฐาน มอก.



## BTPLUG - load center plug-in type

บิทพิลล็ก โหลดเซ็นเตอร์ แบบฝาพับ ระบบปลั๊ก-อิน

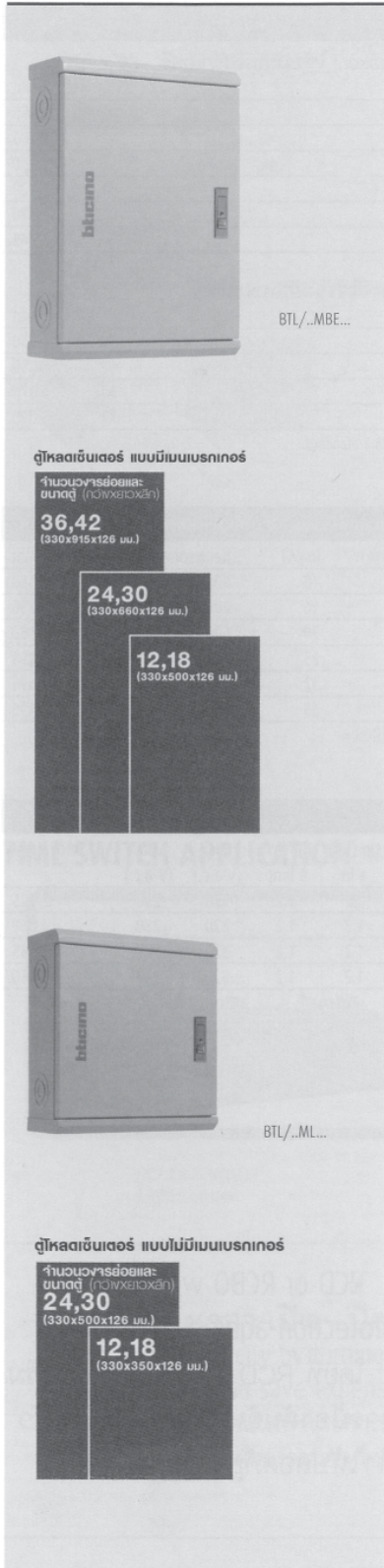

Item code	No. of way	Dimension (mm)	Description	Price/baht
LOAD CENTER - METAL DOOR   โหลดเซ็นเตอร์ แบบฝาพับ ใช้กับเบรกเกอร์ย่อย ปลั๊กอิน 1 Pole หรือ 3 Pole				
ใช้กับเมนเบรกเกอร์ EASYTIKER E100				
BTL/12MBE125	12	330x500x126	ใช้กับเมนเบรกเกอร์ EASYTIKER E100 (B,N,H)	4,075
BTL/18MBE125	18	330x500x126	ใช้กับเมนเบรกเกอร์ EASYTIKER E100 (B,N,H)	4,460
BTL/24MBE125	24	330x660x126	ใช้กับเมนเบรกเกอร์ EASYTIKER E100 (B,N,H)	5,060
BTL/30MBE125	30	330x660x126	ใช้กับเมนเบรกเกอร์ EASYTIKER E100 (B,N,H)	5,440
BTL/36MBE125	36	330x915x126	ใช้กับเมนเบรกเกอร์ EASYTIKER E100 (B,N,H)	7,500
BTL/42MBE125	42	330x915x126	ใช้กับเมนเบรกเกอร์ EASYTIKER E100 (B,N,H)	8,040
ใช้กับเมนเบรกเกอร์ EASYTIKER E250				
BTL/18MBE250	18	330x660x126	ใช้กับเมนเบรกเกอร์ EASYTIKER E250 (B,N,H)	7,540
BTL/24MBE250	24	330x660x126	ใช้กับเมนเบรกเกอร์ EASYTIKER E250 (B,N,H)	8,350
BTL/30MBE250	30	330x660x126	ใช้กับเมนเบรกเกอร์ EASYTIKER E250 (B,N,H)	8,580
BTL/36MBE250	36	330x915x126	ใช้กับเมนเบรกเกอร์ EASYTIKER E250 (B,N,H)	9,630
BTL/42MBE250	42	330x915x126	ใช้กับเมนเบรกเกอร์ EASYTIKER E250 (B,N,H)	9,900
MAIN LUG 125A				
BTL/12ML125	12	330x350x126	125A MAIN LUG ฝาเหล็กทึบ	2,960
BTL/18ML125	18	330x350x126	125A MAIN LUG ฝาเหล็กทึบ	3,400
BTL/24ML125	24	330x500x126	125A MAIN LUG ฝาเหล็กทึบ	3,960
BTL/30ML125	30	330x500x126	125A MAIN LUG ฝาเหล็กทึบ	4,345
MAIN LUG 250A				
BTL/24ML250	24	330x500x126	250A MAIN LUG ฝาเหล็กทึบ	5,000
BTL/30ML250	30	330x500x126	250A MAIN LUG ฝาเหล็กทึบ	5,345

## ตู้โหลดเซ็นเตอร์ แบบฝาพับ ระบบปลั๊ก-อิน Load Center Metal Door Plug-in System

- เลือกเปิด - ปิดได้ 2 ด้าน (ซ้ายหรือขวา)
- Duo Opening Capability

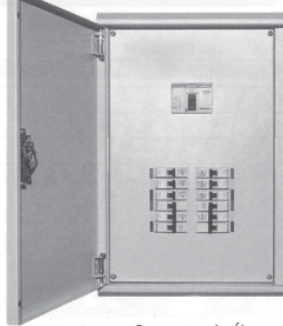

Open on Left  
เปิดทางด้านซ้าย

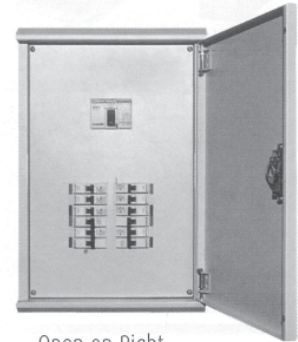

Open on Right  
เปิดทางด้านขวา

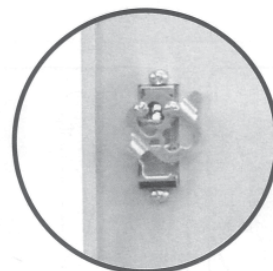

Metal Key lock for enhanced security  
กุญแจล็อกเป็นโลหะเสริมความแข็งแรงในการล็อก

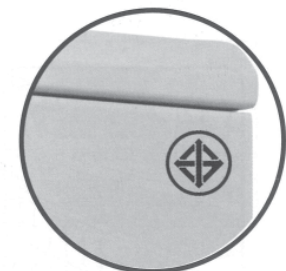

TISI Certified  
ได้มาตรฐาน มอก.



# LOAD CENTER

ได้มาตรฐาน มอก.



## Load center plug-in type and DIN type

บิทิลค์ โหลดเซ็นเตอร์ แบบฝาพับ ระบบปลั๊ก-อินและระบบดิน

LOAD CENTER - METAL DOOR				
Item code	No. of way (Plug+DIN)	Dimension (mm)	Description	Price/baht
ใช้กับเมนเบรกเกอร์ EASYTIKER E100				
<b>BTL/24MBE125D10</b>	24+10	330x660x126	ใช้กับเมนเบรกเกอร์ EASYTIKER E100 (B,N,H)	5,410
<b>BTL/36MBE125D10</b>	36+10	330x915x126	ใช้กับเมนเบรกเกอร์ EASYTIKER E100 (B,N,H)	8,105

Used with main MCCB Easy E 100 and branch breaker plug-in 1 pole or 3 pole (see page 20) Possible installation of Residual current. Device 4P-4 module (see page 36)

โหลดเซ็นเตอร์ แบบฝาพับ ใช้สำหรับใส่ Main MCCB Easy E 100 ใช้ร่วมกับเบรกเกอร์ลูกย่อยระบบปลั๊ก-อิน 1 Pole หรือ 3 Poles (หน้า 29) สามารถใช้ร่วมกับอุปกรณ์ป้องกันไฟรั่ว-ไฟดูด (Residual current device) 4P-4 โมดูล (หน้า 36)

Metal Key lock for enhanced security  
กุญแจล็อกเป็นโลหะเสริมความแข็งแรงในการล็อก

DIN - TYPE auxiliaries expansion possible up to 10 modules  
เพิ่มช่องสำหรับใส่ RCD หรืออุปกรณ์อื่นๆ ที่เป็น DIN-TYPE ได้ถึง 10 modules

Possible installation of Timer  
ใส่ Timer ได้  
Description pg 35  
(รายละเอียดหน้า 35)

Possible installation of RCD  
ใส่ RCD ได้  
Description pg 36  
(รายละเอียดหน้า 36)

004942

ACCESSORY FOR LOAD CENTER   อุปกรณ์เสริมสำหรับตู้โหลดเซ็นเตอร์		
Item code	Description	Price/baht
<b>004942*</b>	BUSBAR 3 Phase 12 Pin   บัสบาร์ 3 เฟส 12 pin	290

## EASYTIKER thermal magnetic circuit breaker

อีซีทีทีกเกอร์ เซอร์กิตเบรกเกอร์ (MCCB)



E100 (B,N,H) 3 poles



T6013/...  
T6023/...  
T6033/...

E250 (B,N,H) 3 poles

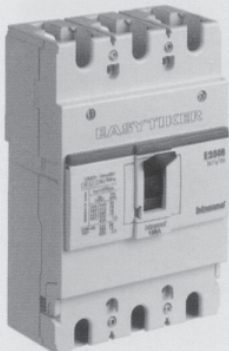

T6113/...  
T6123/...  
T6133/...

### EASYTIKER CIRCUIT BREAKER อีซีทีทีกเกอร์ เซอร์กิตเบรกเกอร์

- Easy to use  
ใช้งานง่าย สะดวก
- Main breaker for Load center  
เป็นเมนเบรกเกอร์สำหรับตู้โหลดเซ็นเตอร์
- Standard size of 100 and 250 AF  
ขนาดมาตรฐาน 100 และ 250 AF
- Complied with IEC 60947-2 standard  
คุณภาพตามมาตรฐาน IEC 60947-2

#### EASYTIKER E100 THERMAL MAGNETIC CIRCUIT BREAKER - 3P

E100B - 3P - 10 kA at 415V			E100N - 3P - 20 kA at 415V		
Item code	In (A)	Price/baht	Item code	In (A)	Price/baht
T6013/15	15	1,810	T6023/15	15	2,500
T6013/20	20	1,810	T6023/20	20	2,500
T6013/25	25	1,810	T6023/25	25	2,500
T6013/30	30	1,810	T6023/30	30	2,580
T6013/40	40	1,810	T6023/40	40	2,580
T6013/50	50	1,810	T6023/50	50	2,580
T6013/60	60	2,230	T6023/60	60	2,630
T6013/75	75	2,230	T6023/75	75	2,630
T6013A80	80	2,230	T6023A80	80	2,630
T6013/100	100	2,230	T6023/100	100	2,680

E100H - 3P - 35 kA at 415V		
Item code	In (A)	Price/baht
T6033/15	15	3,060
T6033/20	20	3,060
T6033/25	25	3,060
T6033/30	30	3,110
T6033/40	40	3,110
T6033/50	50	3,110
T6033/60	60	3,250
T6033/75	75	3,250
T6033A80	80	3,250
T6033/100	100	3,300

Main Breaker be used with Load Center BTL/... MBE 125 or ME 125G | เมนเบรกเกอร์ สามารถใช้ร่วมกับโหลดเซ็นเตอร์ รุ่น BTL/... MBE 125 หรือ BTL/... ME 125G

#### EASYTIKER E250 THERMAL MAGNETIC CIRCUIT BREAKER - 3P

E250B - 3P - 18 kA at 415V		
Item code	In (A)	Price/baht
T6113/125	125	3,980
T6113/150	150	3,980
T6113A160	160	4,730
T6113/175	175	4,730
T6113/200	200	4,730
T6113/225	225	4,730
T6113/250	250	5,360

E250N - 3P - 25 kA at 415V		
Item code	In (A)	Price/baht
T6123/125	125	5,920
T6123/150	150	5,920
T6123A160	160	5,970
T6123/175	175	5,970
T6123/200	200	5,970
T6123/225	225	5,970
T6123/250	250	6,170

E250H - 3P - 36 kA at 415V		
Item code	In (A)	Price/baht
T6133/125	125	6,230
T6133/150	150	6,230
T6133/160	160	8,290
T6133/175	175	8,290
T6133/200	200	8,290
T6133/225	225	8,290
T6133/250	250	8,710

Main Breaker be used with Load Center BTL/... MBE 250 or ME 250G | เมนเบรกเกอร์ สามารถใช้ร่วมกับโหลดเซ็นเตอร์ รุ่น BTL/... MBE 250 หรือ BTL/... ME 250G

## EASYTIKER thermal magnetic circuit breaker อีซีทีทีเคเกอร์ เซอร์กิตเบรกเกอร์ (MCCB)

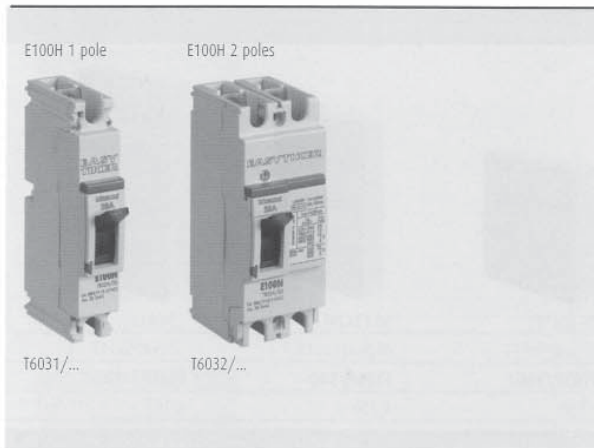

### EASYTIKER E100 THERMAL MAGNETIC CIRCUIT BREAKER - 1P AND 2P

#### E100H - 1P - 25 kA at 240V

Item code	In (A)	Price/baht
T6031/15	15	1,540
T6031/20	20	1,540
T6031/25	25	1,540
T6031/30	30	1,600
T6031/40	40	1,600
T6031/50	50	1,600
T6031/60	60	1,640
T6031/75	75	1,640
T6031A80	80	1,640
T6031/100	100	2,080

#### E100H - 2P - 35 kA at 415V

Item code	In (A)	Price/baht
T6032/15	15	1,600
T6032/20	20	1,600
T6032/25	25	1,600
T6032/30	30	1,640
T6032/40	40	1,640
T6032/50	50	1,640
T6032/60	60	1,670
T6032/75	75	1,670
T6032A80	80	1,670
T6032/100	100	2,140

## EASYTIKER accessory

### อุปกรณ์เสริมสำหรับ อีซีทีทีเคเกอร์

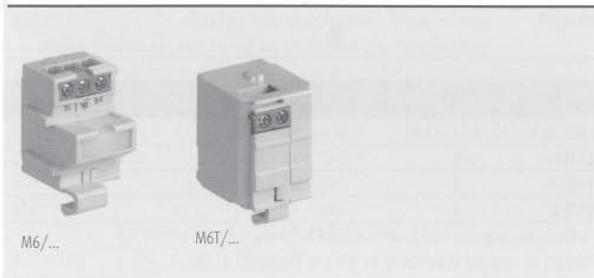

### ACCESSORY

#### Auxiliary and alarm contact | แสดงสถานะเบรกเกอร์

Item code	Description	Price/baht
M6/AUX	1NO/NC auxiliary contact	1,080
M6/AL	1NO/NC alarm contact	1,080
M6/AUXAL	1NO/NC alarm contact + 1NO/NC auxiliary contact	1,080

#### Undervoltage release | อุปกรณ์สั่งปลดวงจรเมื่อแรงดันระบบต่ำกว่าค่าที่กำหนดไว้

Item code	Description	Price/baht
M6M/240	200-240 Va.c.	3,030
M6M/415	380-415 Va.c.	3,030

#### Shunt trip | อุปกรณ์แบ่งกระแสไฟฟ้า

Item code	Vn	Price/baht
M6T/277	200-277 Va.c.	1,890
M6T/480	380-480 Va.c.	1,890

# ENCLOSURES

## Distribution board

ตู้รวมไฟ



MULTIBOARD WALL MOUNTING RESIN PLASTIC DISTRIBUTION BOARD - IP40 | ตู้รวมไฟ แบบบเรซิน IP40 (สินค้านำเข้า)

No. of module	24 (2x12)	36 (2x18)	54 (3x18)	72 (4x18)
Dimension (H x L x P)   ขนาด (สูง x ยาว x ลึก)	411x321x120	460x425x117	610x425x117	760x425x117
Item code	<b>F105P/24D</b>	<b>F105P/36D2</b>	<b>F105P/54D</b>	<b>F105P/72D</b>
Price/baht	2,140	3,225	4,840	6,470

FMM FLAT PLATE FOR WIRE AND ADAPTOR   แผ่นรองชุดเข้าสาย FMM		
item code	Description	Price/baht
<b>E215B/12</b>	FMM Plate 12/24 Mod   แผ่นรองชุดเข้าสาย FMM 12 / 24 ช่อง	60
<b>F215B/18</b>	FMM Plate 8/36/72 Mod   แผ่นรองชุดเข้าสาย FMM 8 / 36 / 72 ช่อง	190
<b>F215D</b>	Adaptor for Main MEGATIKER 125AF Resin Box 36/54/72 Mod ชุดอะแดปเตอร์สำหรับติดตั้งเมน MEGATIKER 125AF ในตู้รวมไฟเรซิน 36 / 54 / 72 ช่อง	360

IP65 IDROBOARD RESIN WALL MOUNTING SWITCHBOARD						
ตู้รวมไฟ กันน้ำแบบเรซิน IP65 (สินค้านำเข้า)						
Item code	Installable device	Dimension (mm)	l	h	d	Price/baht
<b>F107N4D</b>	4 on 1 row	142	180	115	1,030	
<b>F107N8D</b>	8 on 1 row	232	180	115	1,440	
<b>F107N12D</b>	12 on 1 row	312	251	143	1,650	
<b>F107N24D</b>	24 (2x12)*	312	376	143	2,265	
<b>F107N36D3</b>	36 (3x12)*	312	501	143	3,295	
<b>F107N54D</b>	54 (3x18)**	402	566	148	4,945	

\* fixing center between rows of device 125 mm. | ความห่างระหว่างแถว 125 มิลลิเมตร  
\*\* fixing center between rows of device 150 mm. | ความห่างระหว่างแถว 150 มิลลิเมตร

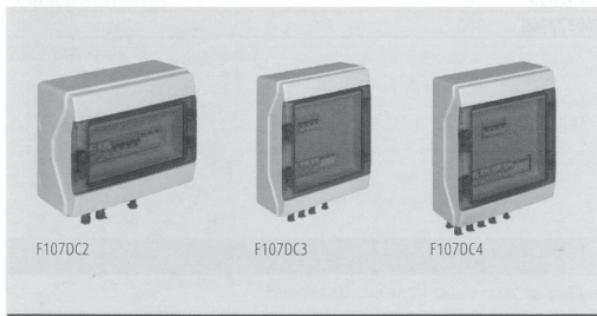

CABLE GROUP KIT   ชุดเข้าสาย 16 ตร.มม. , 25 ตร.มม.		
item code	Description	Price/baht
<b>FMM8N</b>	Cabel Kit Neutral 8 ways Blue   นิวตรอน 8 ช่อง (16 ตร.มม.) สีฟ้า	135
<b>FMM8T</b>	Cabel Kit Ground 8 ways Green   สายกราวด์ 8 ช่อง (16 ตร.มม.) สีเขียว	135
<b>FMM22N</b>	Cabel Kit Neutral 1 way (25) + 21 ways (16) Blue ชุดเข้าสายนิวตรอน 1 ช่อง (25 ตร.มม.) + 21 ช่อง (16 ตร.มม.) สีฟ้า	260
<b>FMM22T</b>	Cabel Kit Ground 1 way (25) + 21 ways (16) Green ชุดเข้าสายกราวด์ 1 ช่อง (25 ตร.มม.) + 21 ช่อง (16 ตร.มม.) สีเขียว	260

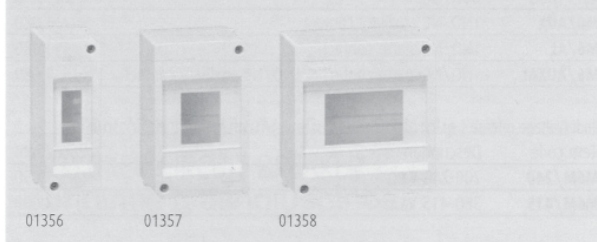

TERMINAL SHIELD BOX   กล่องใส่อุปกรณ์เกาะราง IP30			
Item code	No. of module	Dimension (mm)	Price/baht
<b>01356</b>	2	140 x 52 x 68	150
<b>01357</b>	4	140 x 87 x 68	170
<b>01358</b>	6	140 x 130 x 68	225

\* ผลิตภัณฑ์ Legrand จัดจำหน่ายโดยบริษัท บีทีซีไอโน (ประเทศไทย) จำกัด  
Product of Legrand Distributed by BTicino Thailand Co., Ltd.

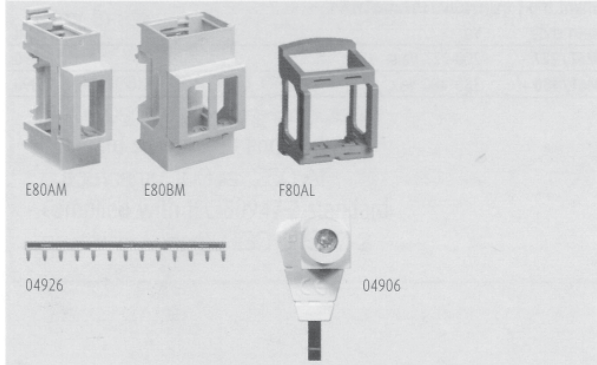

ACCESSORY   อุปกรณ์เสริมอื่นๆ (อะแดปเตอร์ สำหรับใส่อุปกรณ์, บัสบาร์)		
Item code	Description	Price/baht
<b>E80AM</b>	Adaptor 1 way   MAGIC ADVANCE 1 ช่อง	40
<b>E80BM</b>	Adaptor 2 ways   MAGIC ADVANCE 2 ช่อง	80
<b>F80AL</b>	Adaptor for LIGHT, LIVING International (Square module) สำหรับอุปกรณ์ให้แสงสว่าง (ทรงสี่เหลี่ยม)	60
<b>F80CMT</b>	Adaptor for MATIX, MAGIC ADVANCE (Square module) สำหรับอุปกรณ์ MATIX, MAGIC ADVANCE	60
<b>404926</b>	BUSBAR 1 Phase 13 Pin   บัสบาร์ 1 เฟส 13 Pin	115
<b>404937</b>	BUSBAR 1 Phase 1 Meter 57 Pin   บัสบาร์ 1 เฟส 1 เมตร 57 Pin	735
<b>004942</b>	BUSBAR 3 Phase 12 Pin   บัสบาร์ 3 เฟส 12 Pin	300
<b>004943</b>	BUSBAR 3 Phase 1 Meter 57 Pin   บัสบาร์ 3 เฟส 1 เมตร 57 Pin	2,030
<b>004906</b>	Cable connector for BUSBAR with 6-35 mm. wire หัวต่อสายไฟสำหรับบัสบาร์ใช้ร่วมกับสายไฟขนาด 6-35 ตร.มม.	95

## Marina polyester enclosures มารีน่า ตู้รวมไฟ กัน กัดกร่อน



0362 52



0362 72

### ENCLOSURES | ฝาปิด

#### External dimensions

Cat. Nos	Height x Width x Depth(mm)	Price/baht
0362 50	300 x 200 x 160	3,080
0362 51	400 x 300 x 206	5,640
0362 52	500 x 400 x 206	6,520
0362 55	610 x 400 x 257	7,415
0362 56	720 x 500 x 250	14,610
0362 61	820 x 600 x 300	15,730
0362 63	1,020 x 800 x 300	23,775
0362 64	1,220 x 800 x 300	34,880
0362 85	1,460 x 800 x 463	62,920
0362 86	1,660 x 800 x 463	64,050
0362 87	1,860 x 800 x 463	68,125

### ENCLOSURES WITH WINDOW | ฝาปิดมีช่องติดกระจก

Cat.Nos	Dimensions		Price/baht
	Height x Width x Depth (mm)	Window Height x Width (mm)	
0362 71	400 x 300 x 200	235 x 145	7,855
0362 72	500 x 400 x 200	335 x 245	8,430
0362 75	600 x 400 x 250	463 x 245	9,215
0362 76	700 x 500 x 250	570 x 272	19,100
0362 81	800 x 600 x 300	672 x 372	21,350
0362 83	1,000 x 800 x 300	770 x 495	33,705
0362 84	1,200 x 800 x 300	970 x 495	38,200

### REINFORCED GLASS POLYESTER RESIN

IP66 - IK 10

For corrosive atmospheres: reinforced fiber glass polyester resin, heat - polymerised

ตู้รวมไฟ กันกัดกร่อน เสริมความแข็งแรงด้วย แก้วไฟโพลีเอสเตอร์เรซิน  
สำหรับสภาพงานที่มีการกัดกร่อนสูง: เสริมความแข็งแรงด้วย โยแก้ว และ เรซิน, ขึ้นรูป  
ด้วยความร้อน



Consumer Unit & MCB Plug-in Type



Consumer Unit & MCB Din Type



Load Center Din Type



RCBO , RCD , Safety Breaker , Time Switch

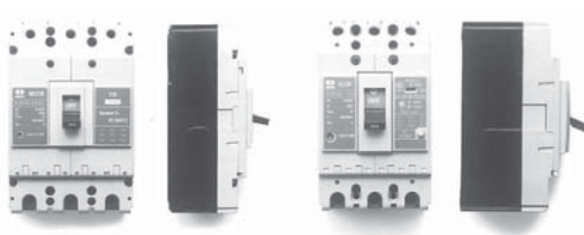

MCCB and ELCB

# เบรกเกอร์ , ตู้โหลดไฟฟ้า

CIRCUIT BREAKERS , LOAD CENTERS & CONSUMER UNITS



บริษัท เอ็น.อาร์.เอ็นจิเนียริ่ง จำกัด

23 ซอยเพชรเกษม 32 ถ.เพชรเกษม แขวงปากคลองภาษีเจริญ เขตภาษีเจริญ กรุงเทพฯ 10160

โทร. 0-2457-0888 (Auto 20 Lines) แฟกซ์. 0-2868-5221 , 0-2868-5210

E-mail : nreng@truemail.co.th Website : www.nre.co.th

## Consumer Unit & Miniature Circuit Breaker

### Consumer Unit Plug-in Type IEC 60439

ตู้คอนซูมเมอร์ ยูนิท ระบบปลั๊กอิน ตามมาตรฐาน IEC 60439

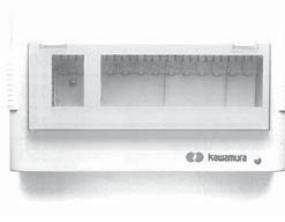

No. of way	Product Code	Dimension (mm.)	Price (baht)
4	KWCP 4	252 x 205 x 85 / 107	1,050
6	KWCP 6	252 x 205 x 85 / 107	1,170
10	KWCP 10	328 x 205 x 85 / 107	1,400
14	KWCP 14	404 x 205 x 85 / 107	1,500
16	KWCP 16	480 x 205 x 85 / 107	1,620
18	KWCP 18	480 x 205 x 85 / 107	1,720

\* นับรวมจำนวนช่องสำหรับลูกย่อยเท่านั้น แยกชุดสำหรับเมนเบรกเกอร์ต่างหาก

TIPS! ในการติดตั้งเบรกเกอร์ระบบดินในตู้ระบบปลั๊กอินสามารถใช้งานร่วมกับอะแดปเตอร์ทั่วไปได้

### Miniature Circuit Breaker Plug-in Type IEC 60898

มินิเอเจอร์เซอร์กิตเบรกเกอร์ ระบบปลั๊กอิน ตามมาตรฐาน IEC 60898 240/415 Volts

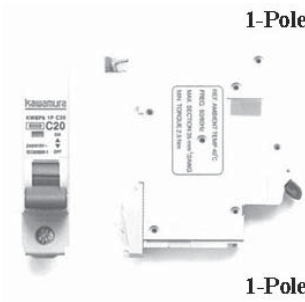

1-Pole

1-Pole

Amp	Breaking Capacity	Product Code	Price (baht)
10	6kA	KWBP6 1P C10	142
16		KWBP6 1P C16	142
20		KWBP6 1P C20	142
32		KWBP6 1P C32	142
45		KWBP6 1P C45	260

Amp	Breaking Capacity	Product Code	Price (baht)
10	10kA	KWBP5 1P C10	270
16		KWBP5 1P C16	270
20		KWBP5 1P C20	270
32		KWBP5 1P C32	320
45		KWBP5 1P C45	420

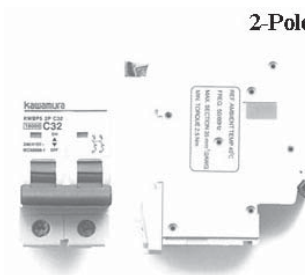

2-Pole

Amp	Breaking Capacity	Product Code	Price (baht)
16	10kA	KWBP5 2P C16	450
20		KWBP5 2P C20	520
32		KWBP5 2P C32	520
45		KWBP5 2P C45	680
50		KWBP5 2P C50	680
63		KWBP5 2P C63	680



## Consumer Unit & Miniature Circuit Breaker

### Consumer Unit Din Type IEC 60439

ตู้คอนซูมเมอร์ ยูนิท ระบบดิน ตามมาตรฐาน IEC 60439



No. of way	Product Code	Dimension (mm.)	Price (baht)
6	KWC 6	252 x 205 x 85 / 107	1,050
8	KWC 8	252 x 205 x 85 / 107	1,150
12	KWC 12	328 x 205 x 85 / 107	1,350
16	KWC 16	404 x 205 x 85 / 107	1,450
18	KWC 18	480 x 205 x 85 / 107	1,550
20	KWC 20	480 x 205 x 85 / 107	1,750

\* นับรวมจำนวนช่องทั้งหมด

### Accessory for Consumer Unit Din Type

อุปกรณ์เสริม สำหรับตู้คอนซูมเมอร์ ยูนิท ระบบดิน



Accessory	Product Code	Description	Price (baht)
Comb Bus Bar	KWCBB5	บาร์หีวี่ 1 เฟสแบบโพล ขนาด 5 โพล	80
Comb Bus Bar	KWCBB7	บาร์หีวี่ 1 เฟสแบบโพล ขนาด 7 โพล	80
Comb Bus Bar	KWCBB11	บาร์หีวี่ 1 เฟสแบบโพล ขนาด 11 โพล	80
Comb Bus Bar	KWCBB15	บาร์หีวี่ 1 เฟสแบบโพล ขนาด 15 โพล	150
Comb Bus Bar	KWCBB17	บาร์หีวี่ 1 เฟสแบบโพล ขนาด 17 โพล	150
Comb Bus Bar	KWCBB19	บาร์หีวี่ 1 เฟสแบบโพล ขนาด 19 โพล	150

### Miniature Circuit Breaker Din Type IEC 60898

มินิเอเจอร์เซอร์กิตเบรกเกอร์ ระบบดิน ตามมาตรฐาน IEC 60898 240/415 Volts



1-Pole

Amp	Capacity	Product Code	Price (baht)	Amp	Product Code	Price (baht)
10	6kA	KWB6 1P C10	140	10kA	KWB5 1P C10	300
16		KWB6 1P C16	140		KWB5 1P C16	300
20		KWB6 1P C20	140		KWB5 1P C20	300
25		KWB6 1P C25	140		KWB5 1P C25	300
32		KWB6 1P C32	140		KWB5 1P C32	300
40		KWB6 1P C40	240		KWB5 1P C40	380
50		KWB6 1P C50	240		KWB5 1P C50	380
63		KWB6 1P C63	240		KWB5 1P C63	380



2-Pole

Amp	Capacity	Product Code	Price (baht)
10	10kA	KWB5 2P C10	450
16		KWB5 2P C16	450
20		KWB5 2P C20	450
25		KWB5 2P C25	450
32		KWB5 2P C32	450
40		KWB5 2P C40	450
50		KWB5 2P C50	820
63		KWB5 2P C63	820
80		KWB5 2P C80	1,850
1000		KWB5 2P C100	1,850



3-Pole

Amp	Capacity	Product Code	Price (baht)	Amp	Product Code	Price (baht)
10	6kA	KWB6 3P C10	800	10kA	KWB5 3P C10	1,200
16		KWB6 3P C16	800		KWB5 3P C16	1,200
20		KWB6 3P C20	800		KWB5 3P C20	1,200
25		KWB6 3P C25	800		KWB5 3P C25	1,200
32		KWB6 3P C32	800		KWB5 3P C32	1,200
40		KWB6 3P C40	800		KWB5 3P C40	1,200
50		KWB6 3P C50	900		KWB5 3P C50	1,300
63		KWB6 3P C63	900		KWB5 3P C63	1,300

## Load Center

### Load Center IP44 IEC 60439-1

โหนดเซ็นเตอร์ ระบบไฟฟ้า 3 เฟส 4 สาย 240/415 โวลท์ ขนาด 100AF และ 250AF

100AF สำหรับเมนเซอร์กิตโมลเคลส ขนาดไม่เกิน 100A Type C & S



No. of Way	Product Code	Dimension (mm.)	Price (baht)
16	KWLI116	500 x 750 x 160	15,500
22	KWLI122	500 x 800 x 160	16,500
26	KWLI126	500 x 850 x 160	18,600
32	KWLI132	500 x 900 x 160	19,600

250AF สำหรับเมนเซอร์กิตโมลเคลส ขนาดไม่เกิน 250A Type C

No. of Way	Product Code	Dimension (mm.)	Price (baht)
22	KWLI222	600 x 1000 x 160	18,600
26	KWLI226	600 x 1050 x 160	19,600
32	KWLI232	600 x 1100 x 160	21,000
38	KWLI238	600 x 1150 x 160	22,000
44	KWLI244	600 x 1200 x 160	24,000

### Load Center New ECO IEC 60439-1

โหนดเซ็นเตอร์ ระบบไฟฟ้า 3 เฟส 4 สาย 240/415 โวลท์ ขนาด 100AF และ 250AF

100AF สำหรับเมนเซอร์กิตโมลเคลส ขนาดไม่เกิน 100A Type C & S



Number of Way	Product Code	Dimension (mm.)	Price (baht)
12	KWL112	430 x 490 x 115	3,700
18	KWL118	430 x 550 x 115	3,970
24	KWL124	430 x 600 x 115	4,400
30	KWL130	430 x 660 x 115	4,750
36	KWL136	430 x 710 x 115	6,900
42	KWL142	430 x 760 x 115	7,400

250AF สำหรับเมนเซอร์กิตโมลเคลส ขนาดไม่เกิน 250A Type C

Number of Way	Product Code	Dimension (mm.)	Price (baht)
12	KWL212	490 x 720 x 115	6,200
18	KWL218	490 x 770 x 115	6,500
24	KWL224	490 x 830 x 115	7,200
30	KWL230	490 x 850 x 115	7,400
36	KWL236	490 x 900 x 115	8,300
42	KWL242	490 x 950 x 115	8,500

### Load Center Main Lug 3 เฟส 4 สาย 240/415 VAC

Way	Code	Dimension	Price	Way	Code	Dimension	Price
12	KWL112L	430 x 490 x 115	3,000	12	KWL212L	490 x 530 x 115	3,500
18	KWL118L	430 x 490 x 115	3,300	18	KWL218L	490 x 580 x 115	4,400
24	KWL124L	430 x 490 x 115	3,800	24	KWL224L	490 x 635 x 115	4,700
30	KWL130L	430 x 550 x 115	4,100	30	KWL230L	490 x 720 x 115	5,000
36	KWL136L	430 x 600 x 115	6,100	36	KWL236L	490 x 770 x 115	7,100
42	KWL142L	430 x 660 x 115	6,500	42	KWL242L	490 x 830 x 115	7,500

\* นับรวมจำนวนช่องทั้งหมด

# RCBO, RCD, Safety Breaker, Time Switch

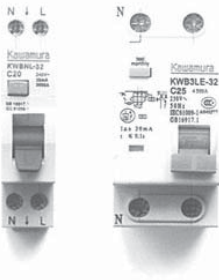

## RCBO IEC 61009 Din Type

อุปกรณ์ป้องกันไฟรั่ว แบบมีเบรกเกอร์ในตัว สามารถทำงานตัดไฟได้ทั้งขั้ว L และ N มีปุ่ม Test ในตัว

Amp	Breaking Capacity	Frame Size	Rated Residual Operating Current (mA)	No. of Module	Product Code	Price (baht)
20	3kA	20AF	30	1	KWB3LE-32 C20 30	810
25	4.5kA	32AF	30	2	KWB3LE-32 C25 30	910
32	4.5kA	32AF	30	2	KWB3LE-32 C32 30	910
xx	6kA	32AF	30	2	KWB3LE-32 Cxx 30S*	1,200



## RCD IEC 61008-1 Din Type

อุปกรณ์ป้องกันไฟรั่ว สำหรับที่พิกัดอาศัย ควบคุมเป็นกลุ่มเหมาะสมกับความต้องการ

Amp	Frame Size	Rated Residual Operating Current (mA)	No. of Module	Product Code	Price (baht)
40	63AF	30	2	KWBF7 C40 30	1,420
50	63AF	30	2	KWBF7 C50 30	1,620
63	63AF	30	2	KWBF7 C63 30	1,620

## Safety Breaker

เซฟตี้เบรกเกอร์ 1.5kA 2P1E



Amp	Breaking Capacity	Product Code	Price (baht)
10	1.5kA	KSB 1/10	115
15	1.5kA	KSB 1/15	115
20	1.5kA	KSB 1/20	115
30	1.5kA	KSB 1/30	115
	(กล่องเซฟตี้เบรกเกอร์)	KSB 1B	15

## Time Switch

อุปกรณ์ตั้งเวลาแบบนาฬิกา

- นาฬิกาตั้งเวลา 24 ชั่วโมง
- ความถี่ช่องละ 10 นาที และสามารถตั้งเวลาต่ำสุดได้ 10 นาที
- สามารถปิด-เปิด ได้สูงสุด 144 ช่วงเวลาต่อวัน
- มีแบตเตอรี่สำรอง 72 ชั่วโมง
- มีเข็มบอกเวลาปรับตั้งได้ง่าย



Resistance Load	Product Code	Price (Baht)
16A	TM-16P2	1,450

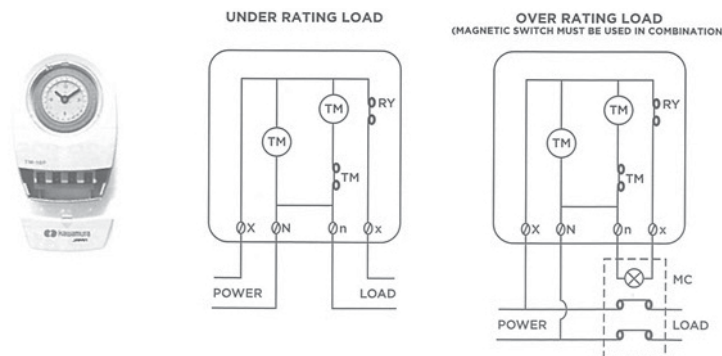

# Moulded Case Circuit Breaker

MCCB IEC 60947

โมลด์เคส เซอร์กิตเบรกเกอร์

ผลิตตามมาตรฐาน IEC และควบคุมการผลิตตามมาตรฐานญี่ปุ่น

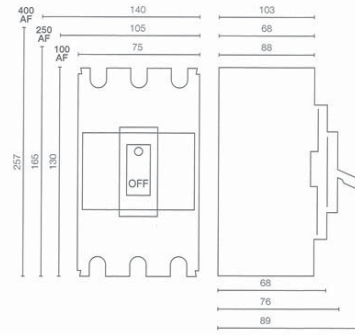
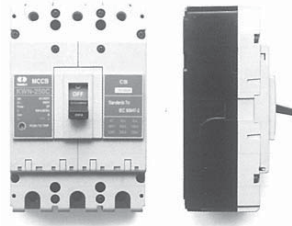

Frame Size 100AF Dimension : 130 x 75 x 88 mm.

Amp	Breaking Capacity	Product Code	Price (baht)	Breaking Capacity	Product Code	Price (baht)
10	15kA	KWN-100C 3P 10	2,310	30kA	KWN-100S 3P 10	2,800
16		KWN-100C 3P 16	2,310		KWN-100S 3P 16	2,800
20		KWN-100C 3P 20	2,310		KWN-100S 3P 20	2,800
25		KWN-100C 3P 25	2,310		KWN-100S 3P 25	2,800
32		KWN-100C 3P 32	2,310		KWN-100S 3P 32	2,800
40		KWN-100C 3P 40	2,310		KWN-100S 3P 40	2,800
50		KWN-100C 3P 50	2,310		KWN-100S 3P 50	2,800
63		KWN-100C 3P 63	2,310		KWN-100S 3P 63	2,800
80		KWN-100C 3P 80	2,310		KWN-100S 3P 80	2,800
100		KWN-100C 3P 100	2,310		KWN-100S 3P 100	2,800

Frame Size 250AF Dimension : 165 x 105 x 88 mm.

Dimension : 165 x 105 x 86 mm.

Amp	Breaking Capacity	Product Code	Price (baht)	Breaking Capacity	Product Code	Price (baht)
100	35kA	KWN-250C 3P 100	5,800	65kA	KWN-250S 3P 100	7,900
125		KWN-250C 3P 125	5,800		KWN-250S 3P 125	7,900
160		KWN-250C 3P 160	5,800		KWN-250S 3P 160	7,900
180		KWN-250C 3P 180	5,800		KWN-250S 3P 180	7,900
200		KWN-250C 3P 200	5,800		KWN-250S 3P 200	7,900
225		KWN-250C 3P 225	5,800		KWN-250S 3P 225	7,900
250		KWN-250C 3P 250	5,800		KWN-250S 3P 250	7,900

Frame Size 400AF Dimension : 257 x 140 x 103 mm.

Amp	Breaking Capacity	Product Code	Price (baht)	Breaking Capacity	Product Code	Price (baht)	Breaking Capacity	Product Code	Price (baht)
200	50kA	KWN-400C 3P 200	12,500	75kA	KWN-400S 3P 200	15,500	100kA	KWN-400G 3P 200	18,600
225		KWN-400C 3P 225	12,500		KWN-400S 3P 225	15,500		KWN-400G 3P 225	18,600
250		KWN-400C 3P 250	12,500		KWN-400S 3P 250	15,500		KWN-400G 3P 250	18,600
315		KWN-400C 3P 315	12,500		KWN-400S 3P 315	15,500		KWN-400G 3P 315	18,600
350		KWN-400C 3P 350	12,500		KWN-400S 3P 350	15,500		KWN-400G 3P 350	18,600
400		KWN-400C 3P 400	12,500		KWN-400S 3P 400	15,500		KWN-400G 3P 400	18,600

Frame Size 800AF Dimension : 257 x 210 x 103 mm.

Amp	Breaking Capacity	Product Code	Price (baht)	Breaking Capacity	Product Code	Price (baht)	Breaking Capacity	Product Code	Price (baht)
400	50kA	KWN-800C 3P 400	32,000	75kA	KWN-800S 3P 400	37,000	100kA	KWN-800G 3P 400	42,000
500		KWN-800C 3P 500	32,000		KWN-800S 3P 500	37,000		KWN-800G 3P 500	42,000
630		KWN-800C 3P 630	32,000		KWN-800S 3P 630	37,000		KWN-800G 3P 630	42,000
700		KWN-800C 3P 700	32,000		KWN-800S 3P 700	37,000		KWN-800G 3P 700	42,000
800		KWN-800C 3P 800	32,000		KWN-800S 3P 800	37,000		KWN-800G 3P 800	42,000

ราคานี้อาจเปลี่ยนแปลงได้โดยไม่ต้องแจ้งให้ทราบล่วงหน้า

## Moulded Case Circuit Breaker Incorporating Residual Current Protection

ELCB IEC 60947

โมลด์เคส เซอร์กิตเบรกเกอร์ แบบมีอุปกรณ์ป้องกันไฟรั่ว

ผลิตตามมาตรฐาน IEC และควบคุมการผลิตตามมาตรฐานญี่ปุ่น

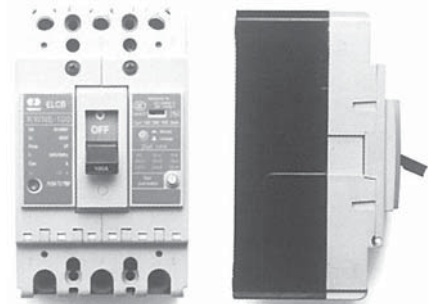

### Frame Size 100AF

Rated Residual Operation Current :  
100 mA, 200mA, 300mA Adjustable  
Dimension : 130 x 75 x 68 mm.

### Frame Size 250AF

Rated Residual Operation Current :  
100 mA, 200mA, 300mA Adjustable  
Dimension : 165 x 105 x 68 mm.

### Frame Size 400AF

Rated Residual Operation Current :  
100 mA, 200mA, 500mA Adjustable  
Dimension : 257 x 140 x 103 mm.

Amp	Breaking Capacity	Product Code	Price (baht)	Breaking Capacity	Product Code	Price (baht)	Breaking Capacity	Product Code	Price (baht)
40	15kA	KWNE-100 3P 40	9,000						
50	15kA	KWNE-100 3P 50	9,000						
63	15kA	KWNE-100 3P 63	9,000						
80	15kA	KWNE-100 3P 80	9,000						
100	15kA	KWNE-100 3P 100	9,000	35kA	KWNE-250 3P 100	17,000			
125				35kA	KWNE-250 3P 125	17,000			
160				35kA	KWNE-250 3P 160	17,000			
180				35kA	KWNE-250 3P 180	17,000			
200				35kA	KWNE-250 3P 200	17,000	50kA	KWNE-400 3P 200	34,000
225				35kA	KWNE-250 3P 225	17,000	50kA	KWNE-400 3P 225	34,000
250				35kA	KWNE-250 3P 250	17,000	50kA	KWNE-400 3P 250	34,000
315							50kA	KWNE-400 3P 315	34,000
350							50kA	KWNE-400 3P 350	34,000
400							50kA	KWNE-400 3P 400	34,000

### Accessory for MCCB & ELCB

อุปกรณ์เสริม สำหรับโมลด์เคสเซอร์กิตเบรกเกอร์ และโมลด์เคสเซอร์กิตเบรกเกอร์แบบมีอุปกรณ์ป้องกันไฟรั่ว

Accessory	Frame Size	Product Code	Price (Baht)	Frame Size	Product Code	Price (Baht)
Alarm Contact	100AF	KWN/KWNE 100AF AL L	720	250AF	KWN/KWNE 250AF AL L	780
Auxiliary Contact	100AF	KWN/KWNE 100AF AX L	720	250AF	KWN/KWNE 250AF AX L	780
Shunt Release	100AF	KWN/KWNE 100AF SHT R	1,600	250AF	KWN/KWNE 250AF SHT R	3,000
Under Voltage Release	100AF	KWN/KWNE 100AF UVT R	2,210	250AF	KWN/KWNE 250AF UVT R	2,210

# หลอดไฟ

## LAMPS



**บริษัท เอ็น.อาร์.เอ็นจิเนียริ่ง จำกัด**

23 ซอยเพชรเกษม 32 ถ.เพชรเกษม แขวงปากคลองภาษีเจริญ เขตภาษีเจริญ กรุงเทพฯ 10160

โทร. 0-2457-0888 (Auto 20 Lines) แฟกซ์. 0-2868-5221 , 0-2868-5210

E-mail : nreng@truemail.co.th Website : www.nre.co.th

**หลอดดูลักซ์เอส (หลอดตะเกียบเดี่ยว)**

เป็นหลอดที่ได้รับการออกแบบที่เน้นความยาว และบางเป็นพิเศษ เหมาะสำหรับการใช้งานในโคมไฟดาวน์ไลน์ที่มีทรงลึก โคมไฟบนกำแพง และยังสามารถนำไปใช้งานกับระบบไฟอื่นได้ เช่น ไฟพิเศษบนราวบันได ไฟส่องในสวน หรือบริเวณทางเดิน เป็นต้น

**หลอดดูลักซ์เอส  
(รุ่นที่ใช้กับบัลลาสต์แกนเหล็ก)**

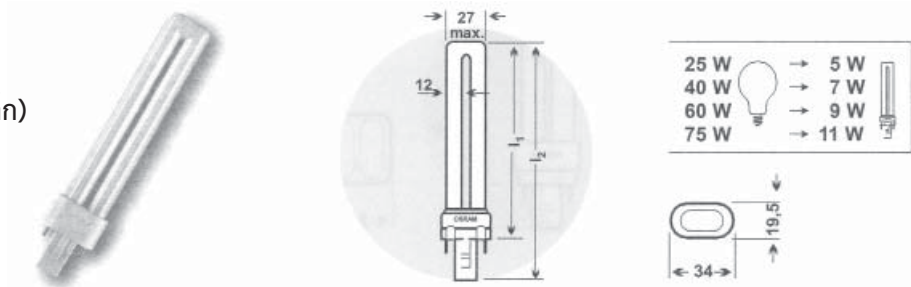

**หลอดดูลักซ์เอส/อี  
(รุ่นที่ใช้กับบัลลาสต์อิเล็กทรอนิกส์)**

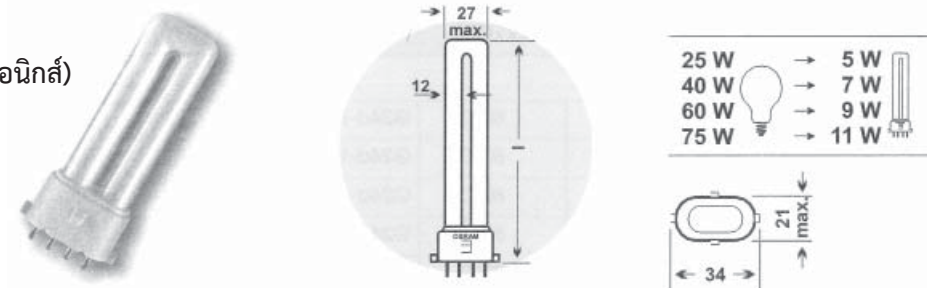

ชื่อรหัสสินค้า	สี	วัตต์	ความสว่าง (Lumen)	ขั้ว	ราคาปลีก รวม VAT (บาท)
<b>หลอดดูลักซ์เอส</b>					
DULUX S 5W/840	คุลไวท์	5	250	G23	105.00
DULUX S 5W/830	วอร์มไวท์	5	250	G23	105.00
DULUX S 5W/827	อินเทอร์น่า	5	250	G23	105.00
DULUX S 7W/865	คุลเดย์ไลท์	7	375	G23	105.00
DULUX S 7W/840	คุลไวท์	7	400	G23	105.00
DULUX S 7W/830	วอร์มไวท์	7	400	G23	105.00
DULUX S 7W/827	อินเทอร์น่า	7	400	G23	105.00
DULUX S 9W/865	คุลเดย์ไลท์	9	570	G23	105.00
DULUX S 9W/840	คุลไวท์	9	600	G23	105.00
DULUX S 9W/830	วอร์มไวท์	9	600	G23	105.00
DULUX S 9W/827	อินเทอร์น่า	9	600	G23	105.00
DULUX S 11W/865	คุลเดย์ไลท์	11	850	G23	105.00
DULUX S 11W/840	คุลไวท์	11	900	G23	105.00
DULUX S 11W/830	วอร์มไวท์	11	900	G23	105.00
DULUX S 11W/827	อินเทอร์น่า	11	900	G23	105.00

\*อายุการใช้งาน 8000 ชั่วโมง

**หลอดดูลักซ์เอส/อี**

DULUX S/E 5W/840	คุลไวท์	5	250	2G7	310.00
DULUX S/E 5W/827	อินเทอร์น่า	5	250	2G7	310.00
DULUX S/E 7W/840	คุลไวท์	7	400	2G7	310.00
DULUX S/E 7W/827	อินเทอร์น่า	7	400	2G7	310.00
DULUX S/E 9W/840	คุลไวท์	9	600	2G7	310.00
DULUX S/E 9W/827	อินเทอร์น่า	9	600	2G7	310.00
DULUX S/E 11W/840	คุลไวท์	11	900	2G7	310.00
DULUX S/E 11W/827	อินเทอร์น่า	11	900	2G7	310.00

\*อายุการใช้งาน 12000 ชั่วโมง

## ผลิตภัณฑ์หลอดไฟ OSRAM

### หลอดดูลักซ์ดี และดี/อี (หลอดตะเกียบคู่)

เป็นหลอดที่ออกแบบให้มีความสว่างเป็น 2 เท่า ที่ความยาวหลอดเดียวกันเมื่อเทียบกับหลอดดูลักซ์เอส เหมาะสำหรับการใช้งานในโคมดาวไลท์ที่มีวามต้น หรือโคมไฟที่มีขนาดเล็ก

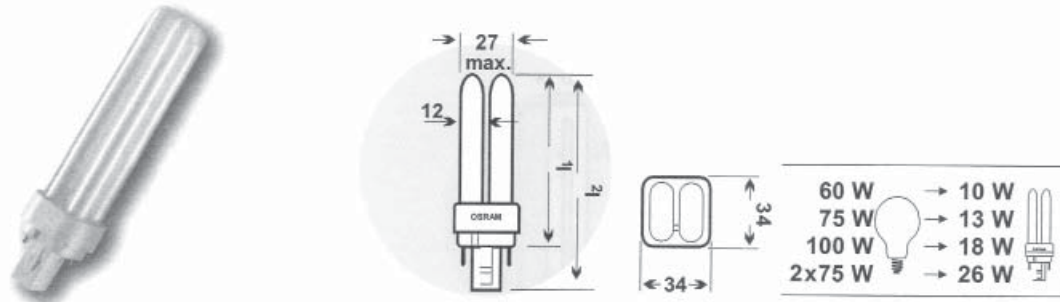

ชื่อรหัสสินค้า	สี	วัตต์	ความสว่าง (Lumen)	ขั้ว	ราคาปลีก รวม VAT (บาท)
<b>หลอดดูลักซ์ดี</b>					
DULUX D 10W/865	คุลเดย์ไลท์	10	565	G24d-1	130.00
DULUX D 10W/840	คุลไวท์	10	600	G24d-1	130.00
DULUX D 10W/830	วอร์มไวท์	10	600	G24d-1	130.00
DULUX D 10W/827	อินเทอร์น่า	10	600	G24d-1	130.00
DULUX D 13W/865	คุลเดย์ไลท์	13	855	G24d-1	130.00
DULUX D 13W/840	คุลไวท์	13	900	G24d-1	130.00
DULUX D 13W/830	วอร์มไวท์	13	900	G24d-1	130.00
DULUX D 13W/827	อินเทอร์น่า	13	900	G24d-1	130.00
DULUX D 18W/865	คุลเดย์ไลท์	18	1140	G24d-2	130.00
DULUX D 18W/840	คุลไวท์	18	1200	G24d-2	130.00
DULUX D 18W/830	วอร์มไวท์	18	1200	G24d-2	130.00
DULUX D 18W/827	อินเทอร์น่า	18	1200	G24d-2	130.00
DULUX D 26W/865	คุลเดย์ไลท์	26	1710	G24d-3	130.00
DULUX D 26W/840	คุลไวท์	26	1800	G24d-3	130.00
DULUX D 26W/830	วอร์มไวท์	26	1800	G24d-3	130.00
DULUX D 26W/827	อินเทอร์น่า	26	1800	G24d-3	130.00

\*อายุการใช้งาน 8000 ชั่วโมง

### หลอดดูลักซ์ดี/อี (ใช้กับบัลลาสต์อิเล็กทรอนิกส์)

DULUX D/E 10W/840	คุลไวท์	10	600	G24q-1	250.00
DULUX D/E 10W/830	วอร์มไวท์	10	600	G24q-1	250.00
DULUX D/E 10W/827	อินเทอร์น่า	10	600	G24q-1	250.00
DULUX D/E 13W/840	คุลไวท์	13	900	G24q-1	250.00
DULUX D/E 13W/830	วอร์มไวท์	13	900	G24q-1	250.00
DULUX D/E 13W/827	อินเทอร์น่า	13	900	G24q-1	250.00
DULUX D/E 18W/840	คุลไวท์	18	1200	G24q-2	250.00
DULUX D/E 18W/830	วอร์มไวท์	18	1200	G24q-2	250.00
DULUX D/E 18W/827	อินเทอร์น่า	18	1200	G24q-2	250.00
DULUX D/E 18W/865	คุลเดย์ไลท์	18	1140	G24q-2	250.00
DULUX D/E 26W/840	คุลไวท์	26	1800	G24q-3	250.00
DULUX D/E 26W/830	วอร์มไวท์	26	1800	G24q-3	250.00
DULUX D/E 26W/827	อินเทอร์น่า	26	1800	G24q-3	250.00
DULUX D/E 26W/865	คุลเดย์ไลท์	26	1710	G24q-3	250.00

\*อายุการใช้งาน 12000 ชั่วโมง



**หลอดดูลักซ์ดี และที/อี (หลอดตะเกียบสามขั้ว)**

หลอดตะเกียบชนิดขั้วเสียบที่มีขนาดสั้นที่สุด หรือสั้นกว่าหลอดดูลักซ์ดี เพียง 2 ใน 3 เท่านั้น มีขนาดเล็กกะทัดรัด จึงเหมาะสำหรับใช้งานในโคมไฟสมัยใหม่ที่มีขนาดเล็กและดี

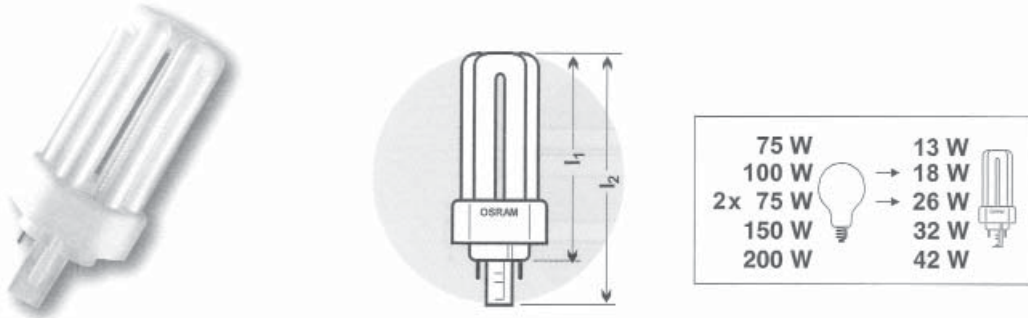

ชื่อรหัสสินค้า	สี	วัตต์	ความสว่าง (Lumen)	ขั้ว	ราคาปลีก รวม VAT (บาท)
<b>หลอดดูลักซ์ดี</b>					
DULUX T 13W/840	คุลไวท์	13	900	GX24d-1	520.00
DULUX T 13W/830	วอร์มไวท์	13	900	GX24d-1	520.00
DULUX T 13W/827	อินเทอร์น่า	13	900	GX24d-1	520.00
DULUX T 18W/840	คุลไวท์	18	1200	GX24d-2	520.00
DULUX T 18W/830	วอร์มไวท์	18	1200	GX24d-2	520.00
DULUX T 18W/827	อินเทอร์น่า	18	1200	GX24d-2	520.00
DULUX T 26W/840	คุลไวท์	26	1800	GX24d-3	520.00
DULUX T 26W/830	วอร์มไวท์	26	1800	GX24d-3	520.00
DULUX T 26W/827	อินเทอร์น่า	26	1800	GX24d-3	520.00

\*อายุการใช้งาน 8000 ชั่วโมง

**หลอดดูลักซ์ที/อี (ใช้กับบัลลาสต์อิเล็กทรอนิกส์)**

DULUX T/E 13W/840	คุลไวท์	13	900	GX24q-1	-
DULUX T/E 13W/830	วอร์มไวท์	13	900	GX24q-1	-
DULUX T/E 13W/827	อินเทอร์น่า	13	900	GX24q-1	-
DULUX T/E 18W/840	คุลไวท์	18	1200	GX24q-2	-
DULUX T/E 18W/830	วอร์มไวท์	18	1200	GX24q-2	-
DULUX T/E 18W/827	อินเทอร์น่า	18	1200	GX24q-2	-
DULUX T/E 26W/840	คุลไวท์	26	1800	GX24q-3	520.00
DULUX T/E 26W/830	วอร์มไวท์	26	1800	GX24q-3	520.00
DULUX T/E 26W/827	อินเทอร์น่า	26	1800	GX24q-3	520.00
DULUX T/E 32W/840	คุลไวท์	32	2400	GX24q-3	420.00
DULUX T/E 32W/830	วอร์มไวท์	32	2400	GX24q-3	420.00
DULUX T/E 32W/827	อินเทอร์น่า	32	2400	GX24q-3	420.00
DULUX T/E 42W/840	คุลไวท์	42	3200	GX24q-4	420.00
DULUX T/E 42W/830	วอร์มไวท์	42	3200	GX24q-4	420.00
DULUX T/E 42W/827	อินเทอร์น่า	42	3200	GX24q-4	420.00

\*อายุการใช้งาน 12000 ชั่วโมง

## ผลิตภัณฑ์หลอดไฟ OSRAM

### หลอดดูลักซ์สตาร์ มินิ ทวิสต์ (T2)

ชุดจัดมุมมองส่วนเกินที่คุณไม่พึงปรารถนา ด้วยนวัตกรรมใหม่ล่าสุดจากเยอรมันกับหลอดไฟที่มีเส้นผ่านศูนย์กลางของหลอดเพียง 7 มม. น้ำหนักเบาถึง 30-50 กรัม สว่างกว่าหลอดคอมแพคฟลูออเรสเซนต์ทั่วไปถึง 20% ประหยัดไฟกว่า 80%

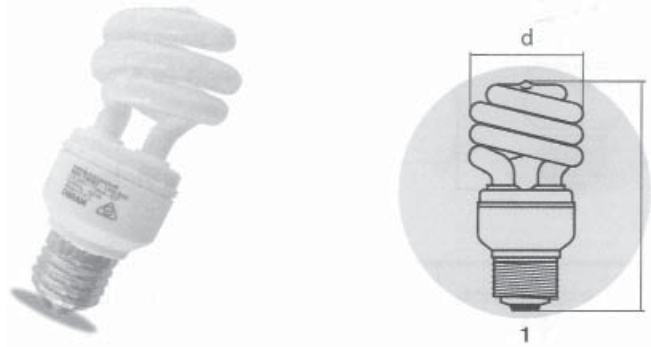

ชื่อรหัสสินค้า	สี	วัตต์	ความสว่าง (Lumen)	ขั้ว	ราคาปลีก รวม VAT (บาท)
DULUXSTAR MINI TWIST T2 5W/865	คูลเดย์ไลท์	5	250	E14	190.00
DULUXSTAR MINI TWIST T2 5W/827	วอร์มไวท์	5	275	E14	190.00
DULUXSTAR MINI TWIST T2 8W/865	คูลเดย์ไลท์	8	440	E14	190.00
DULUXSTAR MINI TWIST T2 8W/827	วอร์มไวท์	8	470	E14	190.00
DULUXSTAR MINI TWIST T2 11W/865	คูลเดย์ไลท์	11	640	E14	190.00
DULUXSTAR MINI TWIST T2 11W/827	วอร์มไวท์	11	680	E14	190.00
DULUXSTAR MINI TWIST T2 5W/865	คูลเดย์ไลท์	5	250	E27	185.00
DULUXSTAR MINI TWIST T2 5W/827	วอร์มไวท์	5	275	E27	185.00
DULUXSTAR MINI TWIST T2 8W/865	คูลเดย์ไลท์	8	440	E27	185.00
DULUXSTAR MINI TWIST T2 8W/827	วอร์มไวท์	8	470	E27	185.00
DULUXSTAR MINI TWIST T2 11W/865	คูลเดย์ไลท์	11	640	E27	185.00
DULUXSTAR MINI TWIST T2 11W/827	วอร์มไวท์	11	680	E27	185.00

\*อายุการใช้งาน 6000 ชั่วโมง

### หลอดดูลักซ์สตาร์ มินิ ทวิสต์

หลอดคอมแพคฟลูออเรสเซนต์ชนิดเกลียว มีขนาดสั้นกว่า หลอดคอมแพคฟลูออเรสเซนต์ในวัตต์เดียวกันถึง 25% และสว่างกว่าถึง 15% ผ่านการรับรองมาตรฐาน IEC และ มอก. เหมาะสำหรับการทำงานที่ต้องการความสว่างสูง ในโคมไฟที่มีขนาดใหญ่ รับประกัน 1 ปี

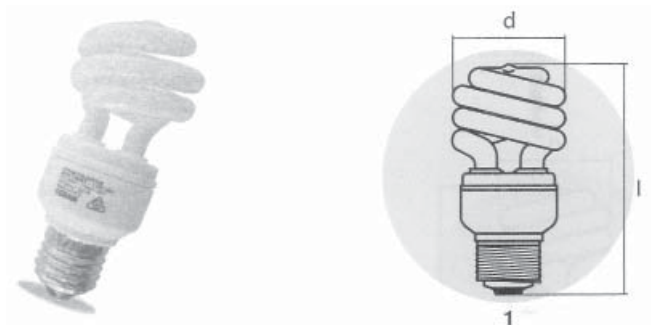

ชื่อรหัสสินค้า	สี	วัตต์	ความสว่าง (Lumen)	ขั้ว	ราคาปลีก รวม VAT (บาท)
DULUXSTAR MINI TWIST T2 13W/865	คูลเดย์ไลท์	13	800	E27	175.00
DULUXSTAR MINI TWIST T2 13W/827	วอร์มไวท์	13	850	E27	175.00
DULUXSTAR MINI TWIST T2 18W/865	คูลเดย์ไลท์	18	1140	E27	196.00
DULUXSTAR MINI TWIST T2 18W/827	วอร์มไวท์	18	1200	E27	196.00
DULUXSTAR MINI TWIST T2 23W/865	คูลเดย์ไลท์	23	1470	E27	200.00
DULUXSTAR MINI TWIST T2 23W/827	วอร์มไวท์	23	1550	E27	200.00

\*อายุการใช้งาน 6000 ชั่วโมง

**หลอดดูลักซ์สตาร์ รุ่นเอชโอ (DULUX STAR HO)**

หลอดตะเกียบประหยัดไฟ รุ่นดูลักซ์สตาร์เอชโอให้ความสว่างสูง เหมาะสำหรับใช้ในพื้นที่ ที่มีเพดานสูง เช่น โรงงาน ห้างสรรพสินค้า โถงอาคาร ร้านอาหาร โดยใช้ร่วมกับโคม Low boy หรือ High boy

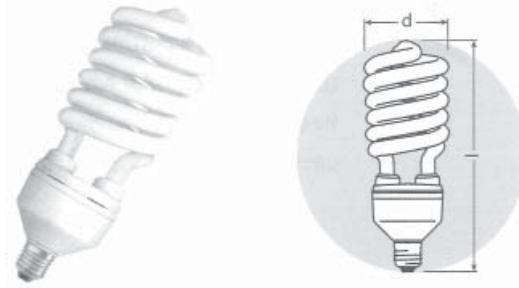

ชื่อรหัสสินค้า	สี	วัตต์	ความสว่าง (Lumen)	ขั้ว	ราคาปลีก รวม VAT (บาท)
DULUX STAR HO 28W/865	คูลดีย์ไลท์	28	1700	E27	390.00
DULUX STAR HO 28W/827	วอร์มไวท์	28	1800	E27	390.00
DULUX STAR HO 45W/865	คูลดีย์ไลท์	45	2850	E27	660.00
DULUX STAR HO 45W/827	วอร์มไวท์	45	3000	E27	660.00
DULUX STAR HO 65W/865	คูลดีย์ไลท์	65	4000	E27	820.00
DULUX STAR HO 65W/827	วอร์มไวท์	65	4200	E27	820.00

\*อายุการใช้งาน 6000 ชั่วโมง

**หลอดตะเกียบรุ่นดูลักซ์แวลู DULUX VALUE (T4)**

หลอดตะเกียบประหยัดไฟ รุ่นดูลักซ์แวลู มีอายุการใช้งานนานกว่าหลอดไส้ถึง 6 เท่า เหมาะสำหรับใช้งานโดยทั่วไปในโคมขนาดใหญ่ เพื่อการกระจายแสงที่กว้าง ผ่านการรับรองมาตรฐาน IEC และ มอก.

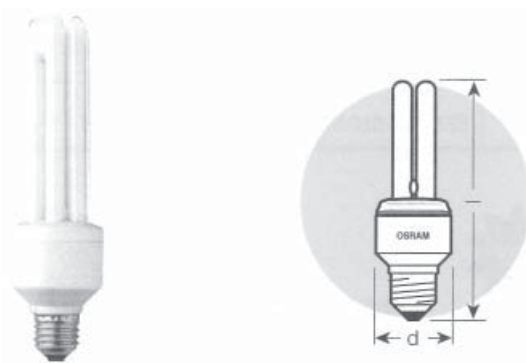

ชื่อรหัสสินค้า	สี	วัตต์	ความสว่าง (Lumen)	ขั้ว	ราคาปลีก รวม VAT (บาท)
DULUX VALUE 7W/865	คูลดีย์ไลท์	7	365	E27	100.00
DULUX VALUE 7W/827	วอร์มไวท์	7	395	E27	100.00
DULUX VALUE 10W/865	คูลดีย์ไลท์	10	560	E27	100.00
DULUX VALUE 10W/827	วอร์มไวท์	10	590	E27	100.00
DULUX VALUE 13W/865	คูลดีย์ไลท์	13	785	E27	100.00
DULUX VALUE 13W/827	วอร์มไวท์	13	830	E27	100.00
DULUX VALUE 18W/865	คูลดีย์ไลท์	18	950	E27	145.00
DULUX VALUE 18W/827	วอร์มไวท์	18	1000	E27	145.00

\*อายุการใช้งาน 6000 ชั่วโมง

## ผลิตภัณฑ์หลอดไฟ OSRAM

### หลอดดูลักซ์สตาร์

หลอดตะเกียบประหยัดพลังงาน รุ่นประหยัดรับประกัน 1 ปี เหมาะสำหรับใช้งานโดยทั่วไปในโคมขนาดใหญ่เพื่อการกระจายแสงที่กว้าง ผ่านการรับรองมาตรฐาน IEC และ มอก.

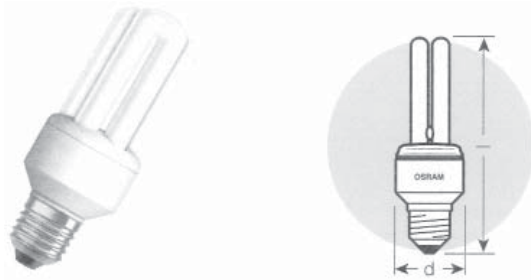

ชื่อรหัสสินค้า	สี	วัตต์	ความสว่าง (Lumen)	ขั้ว	ราคาปลีก รวม VAT (บาท)
DULUX STAR 20W/865	คูลเดย์ไลท์	20	1140	E27	180.00
DULUX STAR 20W/827	วอร์มไวท์	20	1200	E27	180.00
DULUX STAR 23W/865	คูลเดย์ไลท์	23	1130	E27	180.00
DULUX STAR 23W/827	วอร์มไวท์	23	1400	E27	180.00

\*อายุการใช้งาน 6000 ชั่วโมง

### หลอดดูลักซ์สตาร์ คอมแพค

หลอดตะเกียบขนาดเล็กกะทัดรัด มีขนาดเส้นผ่าศูนย์กลางของหลอดแก้ว เพียง 9 มิลลิเมตร เหมาะสำหรับใช้งานในโคมไฟขนาดเล็ก หรือใช้งานพื้นที่จำกัด ผ่านการรับรองมาตรฐาน IEC และ มอก. รับประกัน 1 ปี



ชื่อรหัสสินค้า	สี	วัตต์	ความสว่าง (Lumen)	ขั้ว	ราคาปลีก รวม VAT (บาท)
DULUX STAR COMPACT 5W/865	คูลเดย์ไลท์	5	225	E27	130.00
DULUX STAR COMPACT 5W/827	วอร์มไวท์	5	240	E27	130.00
DULUX STAR COMPACT 8W/865	คูลเดย์ไลท์	8	400	E27	130.00
DULUX STAR COMPACT 8W/827	วอร์มไวท์	8	420	E27	130.00
DULUX STAR COMPACT 11W/865	คูลเดย์ไลท์	11	570	E27	130.00
DULUX STAR COMPACT 11W/827	วอร์มไวท์	11	600	E27	130.00
DULUX STAR COMPACT 14W/865	คูลเดย์ไลท์	14	710	E27	130.00
DULUX STAR COMPACT 14W/827	วอร์มไวท์	14	750	E27	130.00

\*อายุการใช้งาน 6000 ชั่วโมง

### หลอดฟลูออเรสเซนต์ รุ่นมาตรฐาน Basic Plus

เหมาะสำหรับสำหรับสถานที่ ที่ไม่ต้องการความถูกต้องของสีสูงมากนัก เช่น โกดังเก็บสินค้า โรงจอดรถ เป็นต้น

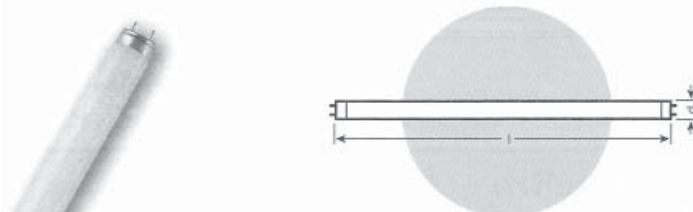

ชื่อรหัสสินค้า	สี	วัตต์	ความสว่าง (Lumen)	ขั้ว	ราคาปลีก รวม VAT (บาท)
L 18W/765	คูลเดย์ไลท์	18	1050	G13	48.00
L 36W/765	คูลเดย์ไลท์	36	2500	G13	52.00

\*อายุการใช้งาน 6000 ชั่วโมง

# อุปกรณ์ป้องกันฟ้าผ่า

## GROUNDING & LIGHTNING PROTECTION SYSTEM

○ Kumwell

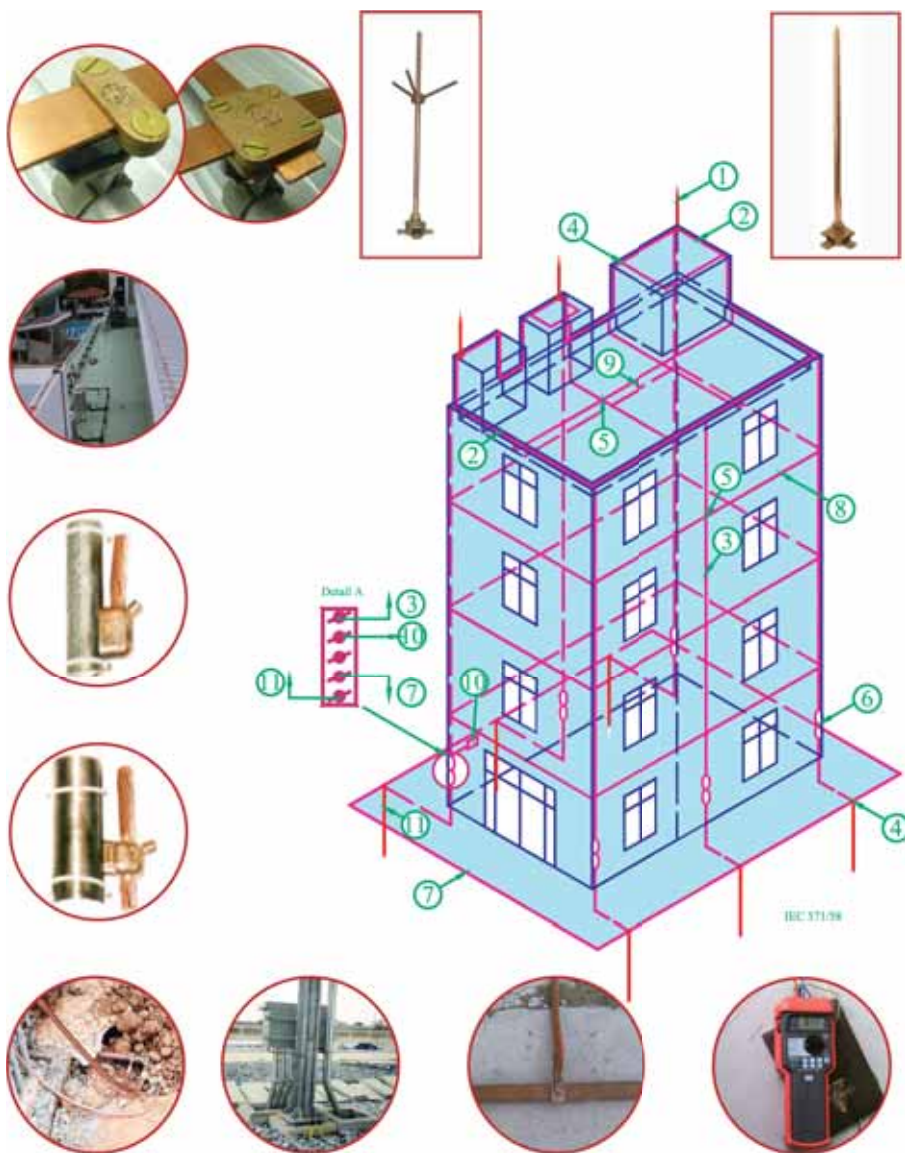

บริษัท เอ็น.อาร์.เอ็นจิเนียริ่ง จำกัด

23 ซอยเพชรเกษม 32 ถ.เพชรเกษม แขวงปากคลองภาษีเจริญ เขตภาษีเจริญ กรุงเทพฯ 10160

โทร. 0-2457-0888 (Auto 20 Lines) แฟกซ์. 0-2868-5221 , 0-2868-5210

E-mail : nreng@truemail.co.th Website : www.nre.co.th

# Grounding & Lightning Protection System

ONE TIME UNIT



2 ทาง (CC2)

## TYPE CC2 TWO WAY CABLE

Code No.	Cable Size sq.mm.	Price (Baht)
CC235	16 - 35	260.00
CC250	50	290.00
CC2120	70 - 120	330.00
CC2185	150 - 185	780.00
CC2300	240 - 300	950.00

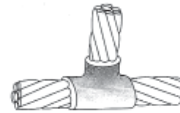

3 ทาง (CC3)

## TYPE CC3 THREE WAY CABLE

Code No.	Cable Size sq.mm.	Price (Baht)
CC335	16 - 35	280.00
CC350	50	300.00
CC3120	70 - 120	340.00
CC3185	150 - 185	830.00
CC3300	240 - 300	890.00

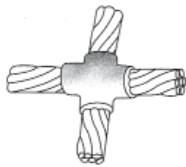

4 ทาง (CC4)

## TYPE CC4 FOUR WAY CABLE

Code No.	Cable Size sq.mm.	Price (Baht)
CC435	16 - 35	300.00
CC470	50 - 70	340.00
CC4150	95 - 150	890.00
CC4300	185 - 300	950.00

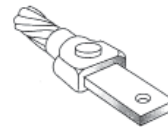

CB1

## TYPE CB1 ONE WAY CABLE TO BAR

Code No.	Cable Size sq.mm.	Price (Baht)
CB135	16 - 35	320.00
CB150	50	360.00
CB1120	70 - 120	380.00
CB1150	150 - 185	950.00
CB1300	240 - 300	990.00

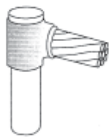

1 ทาง + กราวด์ (CR1)

## TYPE CR1 ONE WAY CABLE TO ROD

Code No.	Cable Size	Rod Size	Price (Baht)
CR135	16 - 35		260.00
CR150	50	5/8"	290.00
CR1120	70 - 120	or	330.00
CR1185	150 - 185	3/4"	780.00
CR1300	240 - 300		830.00



2 ทาง + กราวด์ (CR2)

## TYPE CR2 TWO WAY CABLE TO ROD

Code No.	Cable Size	Rod Size	Price (Baht)
CR235	16 - 35		280.00
CR250	50	5/8"	300.00
CR2120	70 - 120	or	340.00
CR2185	150 - 185	3/4"	830.00
CR2300	240 - 300		890.00

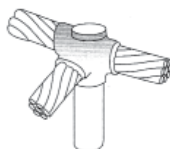

3 ทาง + กราวด์ (CR3)

## TYPE CR3 THREE WAY CABLE TO ROD

Code No.	Cable Size	Rod Size	Price (Baht)
CR350	16 - 50		300.00
CR395	70 - 95	5/8"	340.00
CR3100	120 - 150	or	890.00
CR3300	185 - 300	3/4"	950.00

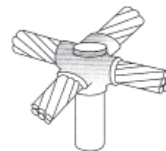

4 ทาง + กราวด์ (CR4)

## TYPE CR4 FOUR WAY CABLE TO ROD

Code No.	Cable Size	Rod Size	Price (Baht)
CR435	16 - 35		310.00
CR470	50 - 70	5/8"	360.00
CR4150	95 - 150	or	950.00
CR4300	185 - 300	3/4"	990.00

# Grounding & Lightning Protection System

## Graphite Mould for Cable, Rod



Code No.	Technical Parameters	Price (Baht)
A	Graphite Mould Type "A"	2,400
B	Graphite Mould Type "B"	3,600
C	Graphite Mould Type "C"	4,600
CH	Graphite Mould Type "CH"	6,400
CL	Graphite Mould Type "CL"	8,000
CR	Graphite Mould Type "CR"	9,000
D	Graphite Mould Type "D"	10,000
DH	Graphite Mould Type "DH"	12,000
DL	Graphite Mould Type "DL"	15,000
DR	Graphite Mould Type "DR"	12,000
E	Graphite Mould Type "E"	12,000
M	Graphite Mould Type "M"	12,000
J	Graphite Mould Type "J"	24,000
V	Graphite Mould Type "V"	24,000



Chain Support "X"



Vertical Beam Support "Y"

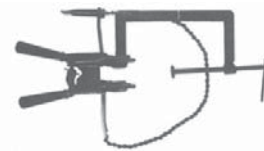

Chain & Vertical Beam Support "XY"

Code No.	Technical Parameters	Price (Baht)
HCB00	Handle Clamp Type "B"	2,000
HCC00	Handle Clamp Type "C"	3,200
HCD00	Handle Clamp Type "D"	3,600
HCC00 - X	Handle Clamp Type "C" with Chain Support "X"	5,600
HCD00 - X	Handle Clamp Type "D" with Chain Support "X"	6,000
HCC00 - Y	Handle Clamp Type "C" with Chain Support "Y"	5,600
HCD00 - Y	Handle Clamp Type "D" with Chain Support "Y"	6,000



## Tool & Accessories

Code No.	Technical Parameters	Price (Baht)
KTA001	Tool Box	4,000
KTA002	8" File	300
KTA003	Busbar Brush	600
KTA004	Pincers	600
KTA005	Screwdriver	240
KTA006	Cable Clean Brush	800
KTA007	Mould Brush	400
KTA008	Scraper for Metal Powder Size 15-32 g	150
KTA009	Scraper for Metal Powder Size 45-90 g	150
KTA010	Scraper for Metal Powder Size 115-250 g	150
KTA011	Scraper for Metal Powder Size 300 g	150
KTA014	Flint Igniter	500
KTA015	Disk Container	200
KTA016	Cable Clamp	2,400
KTA017	Butant Torch	1,200
KTA018	Butant Gas	140
KTA019	Gloves	600
KTA020	Ceramic Fiber	60

## Weld Metal Powder (KW Type)

Code No.	Technical Parameters	Price (Baht)
KW15	Metal Powder Size 15 g	80
KW25	Metal Powder Size 25 g	88
KW32	Metal Powder Size 32 g	100
KW45	Metal Powder Size 45 g	135
KW65	Metal Powder Size 65 g	155
KW90	Metal Powder Size 90 g	230
KW115	Metal Powder Size 115 g	290
KW150	Metal Powder Size 150 g	360
KW200	Metal Powder Size 200 g	440
KW250	Metal Powder Size 250 g	520

## Grounding & Lightning Protection System

### Copper-bond Ground Rod, Standard Type (UL Listed) (กราวด์ทรอดซูป)



Code No.	Rod Diameter	Length (ft)	Price (baht)
GRCBU 128	1/2" (12.7 mm)	8'	680.00
GRCBU 1210	1/2" (12.7 mm)	10'	800.00
GRCBU 588	5/8" (14.2 mm)	8'	840.00
GRCBU 5810	5/8" (14.2 mm)	10'	920.00
GRCBU 348	3/4" (17.2 mm)	8'	1,780.00
GRCBU 3410	3/4" (17.2 mm)	10'	1,900.00

### Copper-bond Ground Rod, Standard Type

Code No.	Rod Diameter	Length (ft)	Price (baht)
GRCBU 126	1/2" (12.7 mm)	6'	600.00
GRCBU 586	5/8" (14.2 mm)	6'	760.00
GRCBU 346	3/4" (17.2 mm)	6'	1,600.00

### Copper-bond Ground Rod, Threaded Type (UL Listed)



Code No.	Rod Diameter	Length (ft)	Price (baht)
GRCBUT 128	1/2" (12.7 mm)	8'	700.00
GRCBUT 1210	1/2" (12.7 mm)	10'	820.00
GRCBUT 588	5/8" (14.2 mm)	8'	860.00
GRCBUT 5810	5/8" (14.2 mm)	10'	940.00
GRCBUT 348	3/4" (17.2 mm)	8'	1,800.00
GRCBUT 3410	3/4" (17.2 mm)	10'	1,920.00

### Copper-bond Ground Rod, Threaded Type

Code No.	Rod Diameter	Length (ft)	Price (baht)
GRCBUT 126	1/2" (12.7 mm)	6"	620.00
GRCBUT 586	5/8" (14.2 mm)	6"	780.00
GRCBUT 346	3/4" (17.2 mm)	6"	1,620.00

### Driving Head for Threaded Type



Code No.	Threaded Size	Price (baht)
GRBDH 12	1/2"	50.00
GRBDH 58	5/8"	60.00
GRBDH 34	3/4"	80.00

### Driving Head for Standard Type



Code No.	Threaded Size	Price (baht)
GRDSR 12	1/2"	60.00
GRDSR 58	5/8"	80.00
GRDSR 34	3/4"	100.00

### Coupling for Threaded Type



Code No.	Threaded Size	Price (baht)
GRBCO 12	1/2"	240.00
GRBCO 58	5/8"	300.00
GRBCO 34	3/4"	360.00

### Tip for Threaded Type



Code No.	Threaded Size	Price (baht)
GRTTR 12	1/2"	60.00
GRTTR 58	5/8"	80.00
GRTTR 34	3/4"	100.00



# Grounding & Lightning Protection System

## Ground Rod Solid Copper

Code No.	Rod Diameter	Length (mm)	Price (baht)
GRSC 1510	15 mm	1000	1,800.00
GRSC 1515		1500	2,700.00
GRSC 1520		2000	3,600.00
GRSC 2010	20 mm	1000	2,500.00
GRSC 2015		1500	3,800.00
GRSC 2020		2000	5,000.00

## Ground Rod Stainless Steel

Code No.	Rod Diameter	Length (mm)	Price (baht)
GRSS 1610	16 mm	1000	800.00
GRSS 1615		1500	1,200.00
GRSS 1620		2000	1,600.00
GRSS 2010	20 mm	1000	1,300.00
GRSS 2015		1500	1,700.00
GRSS 2020		2000	2,300.00

## Spike

Code No.	For Rod Diameter	Price (baht)
GRSP 15	15 mm	80.00
GRSP 20	20 mm	100.00

## Driving Head for Solid Copper/Stainless Steel

Code No.	For Rod Diameter	Price (baht)
GRSDH 15	15 mm	100.00
GRSDH 20	20 mm	120.00

## Coupling for Solid Copper

Code No.	For Rod Diameter	Price (baht)
GRSC 15	15 mm	80.00
GRSC 20	20 mm	100.00

## Coupling for Stainless Steel

Code No.	For Rod Diameter	Price (baht)
GRSSCO 15	15 mm	60.00
GRSSCO 20	20 mm	80.00

## Ground Plate Lattice Copper

Code No.	Dimension (mm.)	Price (baht)
GRPL 663	600x600x3	9,630.00
GRPL 993	900x900x3	18,160.00

## Ground Plate Solid Copper

Code No.	Dimension (mm.)	Price (baht)
GRPS 6615	600x600x1.5	7,260.00
GRPS 6630	600x600x3	14,740.00
GRPS 9915	900x900x1.5	24,340.00
GRPS 9930	900x900x3	43,600.00

## Ground Plate Copper - Bond Steel

Code No.	Dimension (mm.)	Price (baht)
GRPC 6615	600x600x1.5	4,000.00
GRPC 6630	600x600x3	5,200.00

## Signal Reference Ground Grid (SRG)

Code No.	Dimension (mm.)	Price (baht)
GRSRG 240240	L = 2400 mm, W = 2400 mm, Spacing = 600 mm	17,500.00
GRSRG 240480	L = 2400 mm, W = 4800 mm, Spacing = 600 mm	28,000.00

# Grounding & Lightning Protection System



## More Effective Grounding (MEG)

Code No.	Weight/Bag	Price (baht)
GRMEG - 25LBS	11.5 kg	1,700.00
GRMEG - 55LBS	25 kg	3,500.00



## Ground Rod Copper Tape Clamp

Code No.	Rod Diameter	Max. Tape	Price (baht)
GXCT 142-2512	5/8" (14.2 mm)	25x12 mm	200.00
GXCT 142-2618		26x18 mm	200.00
GXCT 142-302		30x2 mm	300.00
GXCT 142-4012		40x12 mm	400.00



## Ground Rod Cable Clamp

Code No.	Rod Diameter	Cable Size	Price (baht)
GXC 95-35	3/8" (9.5 mm)	6-35 mm <sup>2</sup>	200.00
GXC 127-50	1/2" (12.7 mm)	16-50 mm <sup>2</sup>	200.00
GXC 142-70	5/8" (14.2 mm)	16-70 mm <sup>2</sup>	250.00
GXC 172-95	3/4" (17.2 mm)	35-95 mm <sup>2</sup>	300.00
GXC 231-120	1" (23.1 mm)	70-120 mm <sup>2</sup>	400.00



## Ground Rod to Cable Clamp

Code No.	Rod Diameter	Cable Size	Price (baht)
GXCCC 142-95	5/8" (14.2 mm)	16-95 mm <sup>2</sup>	800.00
GXCCC 142-185		70-185 mm <sup>2</sup>	1,000.00
GXCCC 142-300		150-300 mm <sup>2</sup>	1,200.00
GXCCC 172-70	3/4" (17.2 mm)	16-70 mm <sup>2</sup>	1,400.00
GXCCC 172-150		70-150 mm <sup>2</sup>	1,600.00
GXCCC 172-300		150-300 mm <sup>2</sup>	1,800.00



## Ground Rod to Cable Clamp

Code No.	Rod Diameter	Cable Size	Price (baht)
GXCC 127-25	1/2" (12.7 mm)	10-25 mm <sup>2</sup>	700.00
GXCC 127-70	1/2" (12.7 mm)	35-70 mm <sup>2</sup>	800.00
GXCC 142-95	5/8" (14.2 mm)	16-95 mm <sup>2</sup>	800.00
GXCC 172-70	3/4" (17.2 mm)	16-70 mm <sup>2</sup>	1,200.00
GXCC 142-185	5/8" (14.2 mm)	70-185 mm <sup>2</sup>	1,200.00
GXCC 172-150	3/4" (17.2 mm)	70-150 mm <sup>2</sup>	1,400.00
GXCC 142-300	5/8" (14.2 mm)	150-300 mm <sup>2</sup>	1,600.00
GXCC 172-300	3/4" (17.2 mm)	150-300 mm <sup>2</sup>	1,800.00



## Ground Rod to Cable Clamp

Code No.	Rod Diameter	Cable Size	Price (baht)
GXCTW 172-70	5/8" - 3/4"	25-70 mm <sup>2</sup>	1,000.00
GXCTW 231-70	1"		1,200.00
GXCTW 172-120	5/8" - 3/4"	95-120 mm <sup>2</sup>	1,200.00
GXCTW 231-120	1"		1,400.00



## Ground Rod to Cable Clamp

Code No.	Rod Diameter	Cable Size	Price (baht)
GXCTH 127-70	1/2"	25-70 mm <sup>2</sup>	1,050.00
GXCTH 127-120		95-120 mm <sup>2</sup>	1,080.00
GXCTH 172-70	5/8" - 3/4"	25-70 mm <sup>2</sup>	1,400.00
GXCTH 172-120		95-120 mm <sup>2</sup>	1,400.00
GXCTH 172-240		150-240 mm <sup>2</sup>	1,920.00



## U-Bolt Rod Clamp

Code No.	Rod Diameter	Tape Size	Price (baht)
GXCTC 16	16 mm	25x3 mm 25x4 mm 25x6 mm	600.00
GXCTC 20	20 mm		700.00
GXCTC 25	25 mm		900.00
GXCTC 31	31 mm		1,300.00
GXCTC 38	38 mm		1,500.00
GXCTC 50	50 mm	1,700.00	

## Grounding & Lightning Protection System

### U-Bolt Rod Clamp



Code No.	Pipe Diameter	Price (baht)
GXCPC 25-120	1" Cable 16-120	1,000.00
GXCPC 40-120	1 1/4" Cable 16-120	1,150.00
GXCPC 50-120	2" Cable 16-120	1,260.00
GXCPC 65-120	2 1/2" Cable 16-120	1,420.00
GXCPC 80-120	3" Cable 16-120	1,540.00
GXCPC 100-120	4" Cable 16-120	1,700.00

### Ground Clamplng A Cable to Flat Bar



Code No.	Cable Size	Price (baht)
GXCCF-G1	25-50 mm <sup>2</sup>	360.00
GXCCF-G2	70-120 mm <sup>2</sup>	500.00
GXCCF-G3	150-240 mm <sup>2</sup>	800.00

### Ground Clamplng A Cable to Flat Bar



Code No.	Cable Size	Price (baht)
GXCCF-G1P	25-50 mm <sup>2</sup>	500.00
GXCCF-G2P	70-120 mm <sup>2</sup>	660.00
GXCCF-G3P	150-240 mm <sup>2</sup>	1,000.00

### Ground Clamp Two Cable two Flat Bar



Code No.	Cable Size	Price (baht)
GXCCP-G1	25-50 mm <sup>2</sup>	460.00
GXCCP-G2	70-120 mm <sup>2</sup>	600.00
GXCCP-G3	150-240 mm <sup>2</sup>	900.00

### Ground Clamp Two Cable two Flat Bar



Code No.	Cable Size	Price (baht)
GXCCP-G1P	25-50 mm <sup>2</sup>	600.00
GXCCP-G2P	70-120 mm <sup>2</sup>	900.00
GXCCP-G3P	150-240 mm <sup>2</sup>	1,200.00

### One Cable to Pipe Clamp



Code No.	Pipe Diameter	Cable Size	Price (baht)
GXPCP1-50-95	1 1/4" - 2"	25-90 mm <sup>2</sup>	800.00
GXPCP1-70-95	2 1/2" - 3"		1,000.00
GXPCP1-100-95	3 1/2" - 4"		1,200.00

### Pipe Bond Clamp



Code No.	Pipe Diameter	Cable Size	Price (baht)
GBP 8	50-200 mm	8 mm	1,800.00

### Tape Clamp



Code No.	Tape Size	Price (baht)
LPTBC	25x3 mm	420.00
LPTBC-A	25x3 mm	300.00

### Ground Clamp



Code No.	Copper		Aluminium	Cable Size	Price
	Cable Size	Price (baht)			
LGRC-A70	50-70 mm <sup>2</sup>	60.00			
LGRC-A	95-120 mm <sup>2</sup>	70.00	LG RCA-A	95-120 mm <sup>2</sup>	50.00
LGRC-B	150-185 mm <sup>2</sup>	300.00	LG RCA-B	150-185 mm <sup>2</sup>	240.00
LGRC-C	240-300 mm <sup>2</sup>	400.00	LG RCA-C	240-300 mm <sup>2</sup>	320.00

# Grounding & Lightning Protection System



## Static Earth Receptacle

Code No.	Rod Diameter	Price (baht)
GYSER 663	12.7 mm	2,400.00

## Earth Point



Code No.	Earth Point	Price (baht)
GXEP 120 (1)	1 Hole	600.00
GXEP 120 (2)	2 Hole	900.00
GXEP 120 (4)	4 Hole	1,200.00

## Earth Point Prewelding



Code No.	Hole	Cable Size	Cable Length	Price (baht)
GXEP 1201-500	1	70 mm <sup>3</sup>	500 mm	1,470.00
GXEP 1202-500	2		500 mm	1,700.00
GXEP 1202-1000	2		1000 mm	1,970.00
GXEP 1202-3000	2		3000 mm	3,120.00
GXEP 1204-500	4		500 mm	2,070.00
GXEP 1204-1000	4		1000 mm	2,340.00
GXEP 1204-3000	4		3000 mm	3,420.00

## Front Cover



Code No.	Cable Size	Price (baht)
GXEP 120B	70 mm <sup>2</sup>	460.00

## Flexible Copper Braid Bond (1 Hole)



Code No.	Amp Rating	Length	Price (baht)
LZFCB 502001	200 A	200 mm	1,100.00
LZFCB 503001	200 A	300 mm	1,300.00
LZFCB 504001	200 A	400 mm	1,500.00

## Flexible Copper Braid Bond (2 Holes)



Code No.	Amp Rating	Length	Price (baht)
LZFTB 353501	150 A	350 mm	2,000.00
LZFTB 503501	200 A	350 mm	3,600.00
LZFTB 703501	250 A	350 mm	3,400.00

## Ground Bar Without Disconnecting Link



Code No.	Terminals	Dimension	Price (baht)
GBDL 40	4	300x90x90 mm	2,900.00
GBDL 80	8	500x90x90 mm	4,640.00
GBDL 120	12	750x90x90 mm	6,420.00

## Ground Bar Single Disconnecting Link



Code No.	Terminals	Dimension	Price (baht)
GBDL 41	4	375x90x90 mm	3,800.00
GBDL 81	8	575x90x90 mm	5,580.00
GBDL 121	12	825x90x90 mm	7,650.00

## Disconnecting Link



Code No.	Dimension	Price (baht)
GBDL 253	125x90x90 mm	1,200.00

## Grounding & Lightning Protection System



### Ground Bar Pit (For Inspection Pit)

Code No.	Terminals	Hole Diameter	Price (baht)
GXGBP 2505	5	10 mm	600.00
GXGBP 2507	7	10 mm	600.00
GXGBP 3005	5	10 mm	700.00
GXGBP 3007	7	10 mm	700.00



### Ground Station For Power

Code No.	No. of Hole	Dimension	Price (baht)
GBPGSS-6	6	50x350x6 mm	1,500.00
GBPGSS-8	8	50x440x6 mm	2,040.00
GBPGSS-12	12	50x610x6 mm	2,500.00
GBPGSS-6D	12	100x350x6 mm	2,750.00
GBPGSS-8D	16	100x440x6 mm	3,540.00
GBPGSS-12D	24	100x610x6 mm	4,400.00



### Ground Station For Communication

Code No.	No. of Hole	Dimension	Price (baht)
GBCGSS-200	6	100x200x6 mm	1,600.00
GBCGSS-300	11	100x300x6 mm	2,300.00
GBCGSS-400	15	100x400x6 mm	3,100.00
GBCGSS-450	18	100x450x6 mm	3,220.00
GBCGSS-600	24	100x600x6 mm	4,440.00



### Concrete Inspection Pit (Square Type)

Code No.	Dimension	Price (baht)
GXCIP	320x320x192 mm	1,300.00
GXCIP-H	320x320x192 mm	On Request



### Ground Rod Seals

Code No.	Dimension	Price (baht)
GXCIP-WP	370 mm	4,100.00



### FRP Inspection Pit

Code No.	Dimension	Price (baht)
GXFIP	306x306x215 mm	2,000.00



### Aluminium Test Box

Code No.	Dimension	Price (baht)
GYATB	265x153x70 mm	2,500.00
GYATB-AC	265x153x70 mm	2,500.00



### PVC Test Box

Code No.	Dimension	Price (baht)
GYPTB	200x150x100 mm	2,000.00
GYPTB-AC	200x150x100 mm	2,000.00



### Concrete Inspection Pit man Hole

Code No.	Dimension	Price (baht)
GXCIP-454545-NB	450x450x450 mm	8,800.00
GXCIP-606055-NB	600x600x550 mm	12,250.00
GXCIP-454545	450x450x450 mm	10,390.00
GXCIP-606055	600x600x550 mm	14,590.00

## Grounding & Lightning Protection System

### Blunt End Air Terminals (Copper) (เสาต่อฟ้าปลายแหลม)



Code No.	Length	Rod Diameter	Threaded Size	Price (baht)
LTAT 58-30	300 mm	15 mm	5/8"	620.00
LTAT 58-50	500 mm			950.00
LTAT 58-60	600 mm			1,135.00
LTAT 58-100	1000 mm			1,835.00
LTAT 58-150	1500 mm			2,590.00
LTAT 58-200	2000 mm			3,650.00
LTAT 34-30	300 mm	19 mm	3/4"	880.00
LTAT 34-50	500 mm			1,360.00
LTAT 34-60	600 mm			1,665.00
LTAT 34-100	1000 mm			2,620.00
LTAT 34-150	1500 mm			3,620.00
LTAT 34-200	2000 mm			4,900.00

### Blunt End Air Terminals (Tin Plated Copper)



Code No.	Length	Rod Diameter	Threaded Size	Price (baht)
LTAT 58-30T	300 mm	15 mm	5/8"	775.00
LTAT 58-50T	500 mm			1,190.00
LTAT 58-60T	600 mm			1,420.00
LTAT 58-100T	1000 mm			2,295.00
LTAT 58-150T	1500 mm			3,240.00
LTAT 58-200T	2000 mm			4,560.00
LTAT 34-30T	300 mm	19 mm	3/4"	1,100.00
LTAT 34-50T	500 mm			1,700.00
LTAT 34-60T	600 mm			2,080.00
LTAT 34-100T	1000 mm			3,275.00
LTAT 34-150T	1500 mm			4,540.00
LTAT 34-200T	2000 mm			6,120.00

### Blunt End Air Terminals (Aluminium)



Code No.	Length	Rod Diameter	Threaded Size	Price (baht)
LTAT 58-30A	300 mm	16 mm	5/8"	465.00
LTAT 58-50A	500 mm			715.00
LTAT 58-60A	600 mm			850.00
LTAT 58-100A	1000 mm			1,375.00
LTAT 58-150A	1500 mm			1,945.00
LTAT 58-200A	2000 mm			2,740.00



### Multi Point Air Terminal (สามแฉกต่อฟ้า)

Code No.	Rod Diameter	Price (baht)	Code No.	Point Head	Price (baht)
LMUT 58	5/8"	460.00	LMAT 58	5/8"	920.00
LMUT 34	3/4"	460.00	LMAT 34	3/4"	960.00

### Elevation Terminals for Multi Point Air Terminal (เสาต่อฟ้าปลายเกลียว)

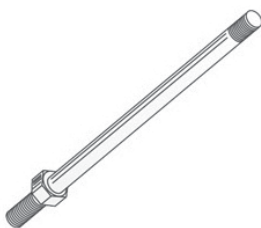

Code No.	Length	Rod Diameter	Threaded Size	Price (baht)
LELT-58-30	300 mm	15 mm	5/8"	620.00
LELT-58-50	500 mm			950.00
LELT-58-60	600 mm			1,135.00
LELT-58-100	1000 mm			1,835.00
LELT-58-150	1500 mm			2,590.00
LELT-58-200	2000 mm			3,650.00
LELT-34-30	300 mm	19 mm	3/4"	880.00
LELT-34-50	500 mm			1,360.00
LELT-34-60	600 mm			1,665.00
LELT-34-100	1000 mm			2,620.00
LELT-34-150	1500 mm			3,630.00
LELT-34-200	2000 mm			4,900.00

## Grounding & Lightning Protection System

### Air Terminal Bracket



Code No.	Rod Diameter	Price (baht)
LGABT-C (copper)	15 mm	1,100.00
LGABB-C (copper)		1,100.00
LPAF-C (copper)		440.00
LGABT-CT (Tinned copper alloy)		1,380.00
LGABB-CT (Tinned copper alloy)		1,380.00
LPAF-CT (Tinned copper alloy)		550.00

### Tape Saddle (ฐานรับขั้วสับบาร์ทองแดงกลม)



Code No.	Threaded Size	Tape Size	Price (baht)
LTAS 58	5/8"	25x3 , 25x4 mm	640.00
LTAS 34	3/4"		660.00
LTAS 58T	5/8"		800.00
LTAS 34T	3/4"		820.00
LTAS 58-A	5/8"		540.00
LTAS 34-A	3/4"		560.00

### Round Saddle (ฐานล่อฟ้าแบบกลม)



Code No.	Threaded Size	Cable Size	Price (baht)
LROS 58 , LROS 58A	5/8"	25-70 mm <sup>2</sup>	930.00 , 740.00
LROS 34 , LROS 34A	3/4"		950.00 , 760.00

### Flat Saddle (ฐานล่อฟ้าแบบเรียบ)



Code No.	Threaded Size	Cable Size	Price (baht)
LFLS 58 , LFLS 58A	5/8"	25-120 mm <sup>2</sup>	760.00 , 610.00
LFLS 34 , LFLS 34A	3/4"		780.00 , 630.00

### Ridge Saddle (ฐานล่อฟ้าแบบจั่ว)



Code No.	Threaded Size	Cable Size	Price (baht)
LRIS 58 , LRIS 58A	5/8"	25-120 mm <sup>2</sup>	970.00 , 780.00
LRIS 34 , LRIS 34A	3/4"		990.00 , 800.00

### Adjustable Saddle for Cable (ฐานล่อฟ้าแบบปรับมุม 180 องศา)



Code No.	Threaded Size	Cable Size	Price (baht)
LDAS 58 , LDAS 58A	5/8"	25-70 mm <sup>2</sup>	1,000.00 , 800.00
LDAS 34 , LDAS 34A	3/4"		1,020.00 , 820.00
LDAS 58T	5/8"		1,250.00
LDAS 34T	3/4"		1,270.00

### Adjustable Saddle for Tape (ฐานล่อฟ้าแบบปรับมุม 180 องศา)



Code No.	Threaded Size	Cable Size	Price (baht)
LDAS 58-253	5/8"	25-3 mm <sup>2</sup>	1,100.00
LDAS 34-253	3/4"		1,120.00
LDAS 58-253T	5/8"		1,380.00
LDAS 34-253T	3/4"		1,400.00
LDASA 58-253	5/8"		940.00
LDASA 34-253	3/4"		960.00

### Double Base Saddle (ฐานล่อฟ้าแบบ 2 ชั้น)



Code No.	Threaded Size	Cable Size	Price (baht)
LDOS 58 , LDOS 58A	5/8"	50-70 mm <sup>2</sup>	880.00 , 700.00
LDOS 34 , LDOS 34A	3/4"		900.00 , 720.00

### Cross Cable Saddle (ฐานล่อฟ้าแบบ 5 เหลี่ยม 2 ชั้น)



Code No.	Threaded Size	Cable Size	Price (baht)
LCRS 58	5/8"	35-70 mm <sup>2</sup>	880.00
LCRS 34	3/4"		900.00

# Grounding & Lightning Protection System

## Floor Saddle (ฐานล่อฟ้าแบบ 5 เหลี่ยม ติดพื้น)



Code No.	Threaded Size	Cable Size	Price (baht)
LFRS 58 , LFRS 58A	5/8"	25-70 mm <sup>2</sup>	780.00 , 560.00
LFRS 34 , LFRS 34A	3/4"		800.00 , 580.00

## Wall Saddle (ฐานล่อฟ้าแบบ 5 เหลี่ยม ติดผนัง)



Code No.	Threaded Size	Cable Size	Price (baht)
LWAS 58 , LWAS 58A	5/8"	25-70 mm <sup>2</sup>	780.00 , 560.00
LWAS 34 , LWAS 34A	3/4"		800.00 , 580.00

## Cable Support (ฐานรับสายทองแดงเปลือย)



Code No.	Cable Size	Price (baht)
LCAS 25-35 , LCAS 25-35A	25-35 mm <sup>2</sup>	90.00 , 80.00
LCAS 50-70 , LCAS 50-70A	50-70 mm <sup>2</sup>	90.00 , 80.00
LCAS 95-120 , LCAS 95-120A	95-120 mm <sup>2</sup>	130.00 , 100.00
LCAS 25-35T	25-35 mm <sup>2</sup>	100.00
LCAS 50-70T	50-70 mm <sup>2</sup>	100.00
LCAS 95-120T	95-120 mm <sup>2</sup>	150.00

## Cable Cross Clamp (ฐานรับสายทองแดง 4 ทาง)



Code No.	Cable Size	Price (baht)
LCAC 35-70 , LCAC 35-70A	35-70 mm <sup>2</sup>	550.00 , 400.00
LCAC 95-120 , LCAC 95-120A	95-120 mm <sup>2</sup>	700.00 , 500.00
LCAC 150-240	150-240 mm <sup>2</sup>	900.00

## Cable to Tape (ฐานรับสาย - บัสนาร์ทองแดง)



Code No.	Cable Size	Tape Size	Price (baht)
LCTT 70-253	35-70 mm <sup>2</sup>	25-3 mm <sup>2</sup>	550.00
LCTTT 70-253			690.00

## One Hole Cable Grip



Code No.	Cable Size	Price (baht)
LOCG 25-35	25-35 mm <sup>2</sup>	44.00
LOCG 50-70	50-70 mm <sup>2</sup>	50.00
LOCG 95-120	95-120 mm <sup>2</sup>	68.00
LOCG 150-185	150-185 mm <sup>2</sup>	228.00
LOCG 240-300	240-300 mm <sup>2</sup>	300.00

## Cable Test Connector



Code No.	Cable Size	Price (baht)
LCAAT 35-120 , LCAAT 35-120A	35-120 mm <sup>2</sup>	530.00 , 420.00
LCAAT 35-120T		660.00

## Tee Clamp



Code No.	Cable Size	Price (baht)
LTEC-A	50-70 mm <sup>2</sup>	300.00
LTEC-B	95-120 mm <sup>2</sup>	400.00
LTEC-AT	50-70 mm <sup>2</sup>	420.00
LTEC-BT	95-120 mm <sup>2</sup>	560.00

## Tape support (ฐานรับ Coppertape)



Code No.	Cable Size	Price (baht)
LTAS-253 , LTAS-253A	25x3 mm	80.00 , 68.00
LTAS-254 , LTAS-254A	25x4 mm	90.00 , 70.00
LTAS-256 , LTAS-256A	25x6 mm	110.00 , 90.00
LTAS-304	30x4 mm	168.00
LTAS-403	40x3 mm	200.00
LTAS-503	50x3 mm	120.00
LTAS-506	50x6 mm	180.00
LTAS-253T	25x3 mm	95.00
LTAS-254T	25x4 mm	110.00
LTAS-256T	25x6 mm	135.00



## Grounding & Lightning Protection System

### Square Tape Support (ฐานรับบัสบาร์ทองแดง 4 ทาง)



Code No.	Cable Size	Price (baht)
LSQS-253 , LSQS-253A	25x3 mm	340.00 , 270.00
LSQS-254 , LSQS-254A	25x4 mm	400.00 , 280.00
LSQS-256 , LSQS-256A	25x6 mm	440.00 , 360.00
LTAS-304	30x4 mm	480.00
LTAS-403	40x3 mm	500.00
LTAS-503	50x3 mm	500.00
LTAS-506	50x6 mm	640.00
LTAS-253T	25x3 mm	425.00
LTAS-254T	25x4 mm	500.00
LTAS-256T	25x6 mm	550.00



### Cable-Tape Test Connector

Code No.	Cable Size	Price (baht)
LPCTTC-70253	70 mm	550.00
LPCTTC-95253	95 mm	600.00
LPCTTC-120253	120 mm	760.00



### Tape Clip

Code No.	Tape Size	Price (baht)
LPTC 253	25x3 mm	50.00
LPTC 254	25x4 mm	60.00
LPTC 256	25x6 mm	80.00



### Tape Test Connector

Code No.	Cable Size	Price (baht)
LTCT 256		460.00
LTCT 256T	25x6 mm	580.00
LTCT 256A		400.00



### Bar Holdfast

Code No.	Cable Size	Price (baht)
LXGBH -12	1-3 mm	200.00
LXGBH -12A	1-3 mm	160.00



### Bi-Metallic Connector

Code No.	Tape Size	Price (baht)
LBMC	Length 80 mm	1,200.00
LBMW-12	Bi-Metallic Washer M 12	240.00
LBMP-12	Bi-Metallic Plate M 12	260.00



### Back Plate Holdfast

Code No.	Diameter	Height	Price (baht)
LXPH-C	63 mm	68 mm	400.00
LXPH-A	63 mm	68 mm	340.00



### Screw Down Test Clamp

Code No.	Tape Size	Price (baht)
LBC-35-120 , LBC-35-120A	35-120 mm <sup>2</sup>	1,000.00 , 800.00



### Beam Clamp

Code No.	Tape Size	Price (baht)
LBC-35-120 , LBC-35-120A	35-120 mm <sup>2</sup>	1,000.00 , 800.00



### Terminal Lug

Code No.	Tape Size	Price (baht)
LXTEL 35	6-35 mm <sup>2</sup>	200.00
LXTEL 70	50-70 mm <sup>2</sup>	300.00
LXTEL 120	95-120 mm <sup>2</sup>	460.00
LXTEL 185	150-185 mm <sup>2</sup>	660.00

# Grounding & Lightning Protection System



## Polypropylene Support (ฐานรับแบ็กไลท์)

Code No.	Color	Price (baht)
LISUV-3-25B	Black	30.00
LISUV-3-25W	White	30.00



## Adhesive Base

Code No.	Base Diameter	Price (baht)
LADSB	63 mm	60.00



## Tape Clip with Adhesive Base

Code No.	Tape Size	Base Dimension	Price (baht)
LTCS 253	25x3 mm	63 mm	90.00
LTCS 254	25x4 mm		100.00
LTCS 256	25x6 mm		120.00
LTCS 253PVC	25x3 mm with PVC		120.00



## Pyramid Holdfast

Code No.	Tape Size	Base Dimension	Price (baht)
LTPH 253	25x3 mm	120x120 mm	500.00
LTPH 254	25x4 mm		520.00
LTPH 256	25x6 mm		540.00
LTPH 253PVC	25x3 mm with PVC		540.00

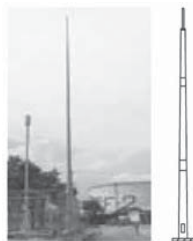

## Lightning Pole

Code No.	Height	Price (baht)
LTLP-3000	3 m	30,000.00
LTLP-6000	6 m	50,600.00
LTLP-9000	9 m	82,800.00
LTLP-12000	12 m	104,000.00
LTLP-15000	15 m	146,500.00
LTLP-18000	18 m	221,000.00
LTLP-20000	20 m	396,000.00



## Metal Sheet Clamp (แคล้มหลังคาเมทอลชีท)

Code No.	Type	Price (baht)
LYCMSS-A	Stainless Steel	110.00
LYCMSS-AA		220.00
LYCMSS-B		110.00
LYCMSS-D		110.00
LYRHT-A		50.00
LYRHT-B		200.00
LYCMSS-C		110.00
LYCMSS-E		110.00



## Roof Holders for Hip or Ridge Tiles (แคล้มหลังคาซีแพค)

Code No.	Type	Price (baht)
LYRHT 117-35	Stainless Steel	500.00
LYRHT 130-120		500.00
LYRHT 140-120		500.00



## Roof Holders for Tile Sheet (แคล้มหลังคากระเบื้องลอน)

Code No.	Length	Type	Price (baht)
LYRHU 702	250 mm	Stainless Steel	360.00
LYRHU 704	405 mm		400.00



## Tape Conductors (Bare Copper)

Code No.	Size	Price (baht)
COBCT 253	25x3 (75 mm <sup>2</sup> )	550.00



## Tape Conductors (Bare Aluminium)

Code No.	Size	Price (baht)
COBAT 253	25x3 (75 mm <sup>2</sup> )	220.00
COBAT 254	25x4 (100 mm <sup>2</sup> )	250.00
COBAT 256	25x6 (150 mm <sup>2</sup> )	440.00

# Grounding & Lightning Protection System

## Copper Lug for Exothermic Welding (1-Hole)



Code No.	Cable Size	Price (baht)
CL-1-25	25 mm <sup>2</sup>	80.00
CL-1-35	35 mm <sup>2</sup>	100.00
CL-1-50	50 mm <sup>2</sup>	140.00
CL-1-70	70 mm <sup>2</sup>	160.00
CL-1-95	95 mm <sup>2</sup>	180.00
CL-1-120	120 mm <sup>2</sup>	240.00
CL-1-150	150 mm <sup>2</sup>	300.00
CL-1-185	185 mm <sup>2</sup>	360.00
CL-1-240	240 mm <sup>2</sup>	400.00

## Copper Lug for Exothermic Welding (2-Hole)



Code No.	Cable Size	Price (baht)
CL-2-25	25 mm <sup>2</sup>	100.00
CL-2-35	35 mm <sup>2</sup>	120.00
CL-2-50	50 mm <sup>2</sup>	160.00
CL-2-70	70 mm <sup>2</sup>	200.00
CL-2-95	95 mm <sup>2</sup>	240.00
CL-2-120	120 mm <sup>2</sup>	300.00
CL-2-150	150 mm <sup>2</sup>	350.00
CL-2-185	185 mm <sup>2</sup>	400.00
CL-2-240	240 mm <sup>2</sup>	500.00

## Copper C-Clamp

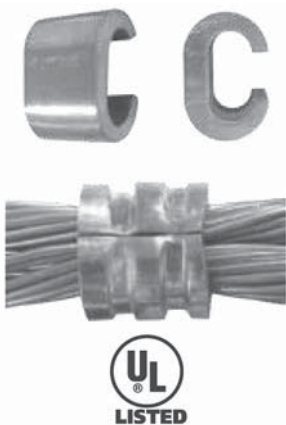

Code No.	Cable Size		Price (baht)
	Run	Tap	
CCC 6-6	6-2.5 mm <sup>2</sup>	6-1.5 mm <sup>2</sup>	28.00
CCC 10-10	10 mm <sup>2</sup>	10-1.5 mm <sup>2</sup>	36.00
CCC 16-16	16 mm <sup>2</sup>	16-1.5 mm <sup>2</sup>	44.00
CCC 25-10	25 mm <sup>2</sup>	10-1.5 mm <sup>2</sup>	50.00
*CCC 25-25	25 mm <sup>2</sup>	25-10 mm <sup>2</sup>	60.00
CCC 35-35	35 mm <sup>2</sup>	35-10 mm <sup>2</sup>	110.00
CCC 50-25	50 mm <sup>2</sup>	25-4 mm <sup>2</sup>	190.00
*CCC 50-50	50 mm <sup>2</sup>	50-35 mm <sup>2</sup>	190.00
CCC 70-35	70 mm <sup>2</sup>	35-4 mm <sup>2</sup>	200.00
CCC 70-70	70 mm <sup>2</sup>	70-35 mm <sup>2</sup>	200.00
CCC 95-35	95 mm <sup>2</sup>	35-4 mm <sup>2</sup>	250.00
*CCC 95-95	95 mm <sup>2</sup>	95-50 mm <sup>2</sup>	250.00
CCC 120-120	120 mm <sup>2</sup>	120-25 mm <sup>2</sup>	330.00
CCC 150-120	150 mm <sup>2</sup>	120-25 mm <sup>2</sup>	380.00
*CCC 150-150	150 mm <sup>2</sup>	150-25 mm <sup>2</sup>	380.00
*CCC 185-95	185 mm <sup>2</sup>	95-25 mm <sup>2</sup>	440.00
CCC 185-185	185 mm <sup>2</sup>	185-120 mm <sup>2</sup>	440.00
CCC 240-120	240 mm <sup>2</sup>	120-95 mm <sup>2</sup>	800.00
CCC 240-240	240 mm <sup>2</sup>	240-120 mm <sup>2</sup>	800.00

Note \* : Mean to Meet UL Listed

# อุปกรณ์สำหรับท่อร้อยสายไฟ

## CONDUIT FITTING & ACCESSORIES



บริษัท เอ็น.อาร์.เอ็นจิเนียริ่ง จำกัด

23 ซอยเพชรเกษม 32 ถ.เพชรเกษม แขวงปากคลองภาษีเจริญ เขตภาษีเจริญ กรุงเทพฯ 10160

โทร. 0-2457-0888 (Auto 20 Lines) แฟกซ์. 0-2868-5221 , 0-2868-5210

E-mail : nreng@truemail.co.th Website : www.nre.co.th

## Conduit Fittings & Accessories (STEEL CITY,SC)

แฮนด์บ็อกซ์ 2" x 4"  
Handy Boxes



Type	ราคา 0.8 mm.	ราคา 1.0 mm.		ราคา 1.2 mm.	
	SC @	STEEL CITY @	SC @	STEEL CITY @	SC @
ตัน ทึบ	-	28	22	45	-
ตัน 1/2" x 3/4" x 1/2"	8	28	22	45	36
ตัน กั้นทะลุ	9	30	24	48	40
ลิก 3/4" ล้วน	12	42	33	60	44
ลิก ทึบ	-	42	33	60	-
ลิก 1/2" x 3/4" x 1/2"	12	42	33	60	44
ลิก กั้นทะลุ 1/2" x 3/4" x 1/2"	13	44	35	62	48
ลิก กั้นทะลุ 3/4" ล้วน	-	44	35	62	48

สแควบ็อกซ์ 4" x 4"  
Square Boxes



Type	ราคา 0.8 mm.	ราคา 1.0 mm.		ราคา 1.2 mm.	
	SC @	STEEL CITY @	SC @	STEEL CITY @	SC @
ตัน ทึบ	-	42	33	60	-
ตัน 1/2" x 3/4" x 1/2"	13	42	33	60	44
ตัน กั้นทะลุ	14	44	35	62	48
ลิก 3/4" ล้วน	17	54	42	80	54
ลิก ทึบ	-	54	42	80	-
ลิก 1/2" x 3/4" x 1/2"	17	54	42	80	54
ลิก 3/4" x 1"	17	54	42	80	54
ลิก 1" ล้วน	17	54	42	80	54
ลิก กั้นทะลุ 1/2" x 3/4" x 1/2"	18	56	44	82	58
ลิก กั้นทะลุ 3/4" x 1"	-	56	44	82	58
ลิก ทึบ กั้นทะลุ	-	56	-	82	-
ลิก กั้นทะลุ 1" ล้วน	-	-	44	82	58

## Conduit Fittings & Accessories (STEEL CITY,SC)

สแควร์บ็อกซ์ 4" x 4" รุ่น 4 หู  
One For All Square Boxes



Type	ราคา 1.0 mm.		ราคา 1.2 mm.	
	STEEL CITY @	SC @	STEEL CITY @	SC @
ตั้ง 1/2" x 3/4" x 1/2"	50	44	70	-
ตั้ง กั้นทะลุ	52	-	72	-
ล็อก 1/2" x 3/4" x 1/2"	64	56	86	100
ล็อก 3/4" x 1" x 1/2"	64	-	-	-

สแควร์บ็อกซ์จัมโบ้ 5" x 5"  
Jumbo Square Box 5" x 5"

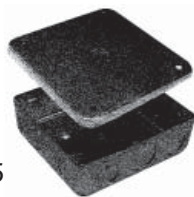

ใช้ร่วมกับฝาทองเหลือง 5" x 5"  
Use with floor outlet box 5" x 5"  
Size 5" x 5" x 1 - 1/2"

Type	ราคา 1.0 mm.
	STEEL CITY
สแควร์บ็อกซ์ 1/2" x 3/4" x 1/2"	180
ฝาสแควร์บ็อกซ์ ปิดมิด	72

ฝาขอบตั้ง 4" x 4"  
Surface Cover for Square Box



เอ็ม. เค. บ็อกซ์  
M.K. Boxes



Cat.,No.	Type	@
BY51	ปิดมิด	28

Type	ขนาด	ราคา 0.8 mm.	ราคา 1.0 mm.	
		SC @	STEEL CITY @	SC @
3" x 3"	ตั้ง 1/2" ล้วน	15	40	33
3" x 3"	ล็อก 1/2" x 3/4"	-	60	-
3" x 5"	ล็อก 3/4" x 1/2" x 3/4"	-	90	-

ยูโรป้าบ็อกซ์  
Europa Boxes



Type	ราคา 1.0 mm.		ราคา 1.2 mm.	
	STEEL CITY @	SC @	STEEL CITY @	SC @
ตั้ง 1/2" x 3/4" x 1/2"	44	35	64	45
ตั้ง กั้นทะลุ	46	37	-	-
ล็อก 1/2" x 3/4" x 1/2"	54	40	80	57

## Conduit Fittings & Accessories (STEEL CITY,SC)

### ออกตะกอนบ็อกซ์ Octagon Boxes



Type	ราคา 0.8 mm.	ราคา 1.0 mm.		ราคา 1.2 mm.	
	SC @	STEEL CITY @	SC @	STEEL CITY @	SC @
ตัน ทึบ	-	42	-	60	-
ตัน 1/2" x 3/4" x 1/2"	13	42	33	60	46
ลึ้ก 3/4 ลึ้ก	-	54	-	80	-
ลึ้ก ทึบ	-	54	-	80	-
ลึ้ก 1/2" x 3/4" x 1/2"	17	54	42	80	56
ลึ้ก 3/4" x 1"	-	54	42	80	56

### ฝาปิดแฮนด์บ็อกซ์ 2" x 4" Handy Cover Plate 2" x 4"

Type	ราคา 0.8 mm.	ราคา 1.0 mm.	
	SC @	STEEL CITY @	SC @
ปิดมิด	3.20	10	8.50
น๊อครู 1/2"	3.40	10	8.50
ปลั๊กคู่	4	10	-
ปลั๊กเล็ก	4	10	-
ปลั๊กกลาง	4	10	-



### ฝาปิดแฉควบ็อก 4" x 4" Square Cover Plate 4" x 4"

Type	ราคา 0.8 mm.	ราคา 1.0 mm.	
	SC @	STEEL CITY @	SC @
ปิดมิด	4	18	10.50
น๊อครู 1/2"	5	18	10.50
เสริมเรียบเดี่ยว	-	28	12
เสริมเรียบคู่	-	28	12
เสริมนูนเดี่ยว	-	30	14.50
เสริมนูนคู่	-	30	14.50
เสริมนูนกลม	-	30	21
เสริมนูนอังกฤษ	-	30	-



### ฝาปิดมิดพับขอบร่นหนา



Type	ราคา	Steel
	SC @	City @
แฮนด์ ปิดมิด	11	-
ยูโรป้า ปิดมิด	15	-
สแควร์ ปิดมิด	20	28

### ฝาปิดออกตะกอนบ็อกซ์

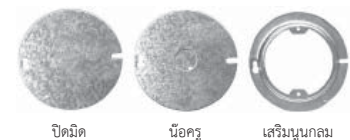

Type	รุ่นธรรมดา	รุ่นหนา	Steel
	SC @	SC @	City @
ปิดมิด	5	10.50	18
น๊อครู 1/2"	5.25	10.50	18
เสริมนูนกลม	-	21.00	30

## Conduit Fittings & Accessories (STEEL CITY,SC)

เอฟ.เอส.บ็อกซ์ 2" x 4"  
F.S. Boxes 2" x 4"

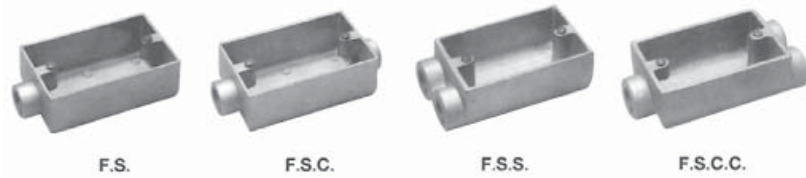

Size	F.S. (1 ทาง)		F.S.C.(2 ทาง 2 คู่)		F.S.S.(2 ทางคู่)		F.S.C.C (3 ทาง)	
	STEEL CITY @	SC @	STEEL CITY @	SC @	STEEL CITY @	SC @	STEEL CITY @	SC @
1/2"	120	54	140	58.5	140	58.5	160	73
3/4"	120	54	140	58.5	140	58.5	160	73
1"	140	64	160	73	-	-	-	-

ฝาปิดเอฟ.เอส.บ็อกซ์ 2" x 4"  
F.S. Cover F.S. Cover Plates 2" x 4"

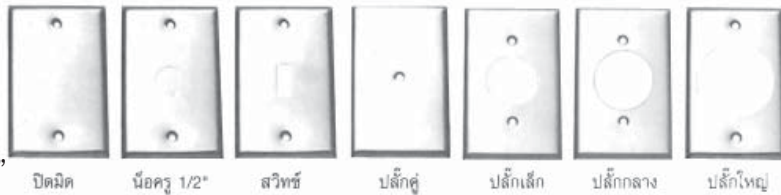

Size	สังกะสี		อะลูมิเนียม	สแตนเลส	ยางรองฝา
	STEEL CITY @	SC @	STEEL CITY @	STEEL @	STEEL CITY @
ปิดมิด	22	11.25	60	120	30
น๊อครู 1/2"	22	11.25	60	120	-
สวิทช์	22	11.25	60	120	-
ปลั๊กคู่	22	11.25	60	120	-
ปลั๊กเล็ก	22	11.25	60	120	-
ปลั๊กกลาง	22	11.25	60	120	-

เอฟ.เอส.บ็อกซ์ 4" x 4"  
F.S. Boxes 4" x 4"

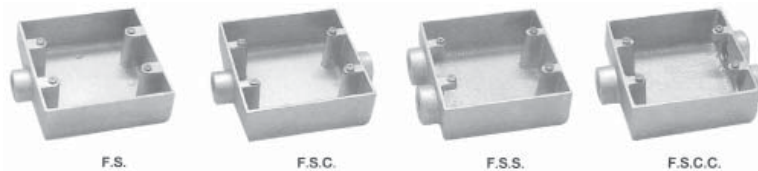

Size	F.S. (1 ทาง)		F.S.C.(2 ทางตรงข้าม)		F.S.S.(2 ทางคู่)		F.S.C.C (3 ทาง)	
	STEEL CITY @	SC @	STEEL CITY @	SC @	STEEL CITY @	SC @	STEEL CITY @	SC @
1/2"	180	80.25	200	84.75	20	84.75	220	92
3/4"	180	80.25	200	84.75	20	84.75	220	92
1"	200	87.75	220	96.50	-	-	-	-

ฝาปิดเอฟ.เอส.บ็อกซ์ 4" x 4"  
F.S. Cover Plates 4" x 4"



Size	สังกะสี		อะลูมิเนียม	สแตนเลส	ยางรองฝา
	STEEL CITY @	SC @	STEEL CITY @	STEEL @	STEEL CITY @
ปิดมิด	40	24	120	240	60
สวิทช์+สวิทช์	40	24	120	240	-
ปลั๊กคู่+สวิทช์	40	24	120	240	-
ปลั๊กคู่+ ปลั๊กคู่	40	24	120	240	-



สกรู สำหรับ เอฟ.เอส.บ็อกซ์  
Screw for Europa Box

Cat., No.	Type	@
BY09	สกรูเกลียวอเมริกา 6/32"	6



## Conduit Fittings & Accessories (STEEL CITY,SC)



เอฟ.เอส. บ็อกซ์ วายด์ ซีรีส์  
Wide Series F.S. Boxes

- \* ใช้ได้กับฝา "Panasonic" 1-3 ช่อง ทุกรุ่น ทั้ง Wide Series , Full Color
- \* ไม่มี Hub ยื่นออกนอกตัวบ็อกซ์
- \* ติดตั้งแนวระนาบ

Size	STEEL CITY		
	1 ทาง	2 ทาง	3 ทาง
1/2"	160	200	240
3/4"	160	200	240

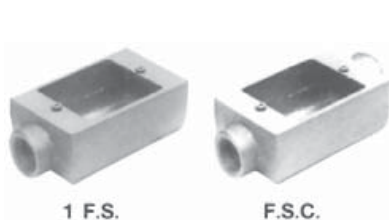

- \* ใช้ได้กับฝา "Panasonic" 1-3 ช่อง ทุกรุ่น ทั้ง Wide Series , Full Color
- \* มี Hub ยื่นออกนอกตัวบ็อกซ์
- \* ติดตั้งแนวตั้ง

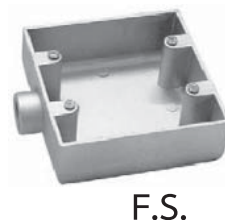

- \* ใช้ได้กับฝา "Panasonic" 4-6 ช่อง ทั้ง Wide Series , Full Color

เอฟ.เอส. บ็อกซ์ ซิ่งเกิ้ล แก๊งค์ ฟูล คัลเลอร์  
Full Color F.S. Boxes Single Gang

Size	STEEL CITY	
	F.S. 1 ทาง	F.S.C. 2 ทาง ตรงข้าม
1/2"	160	200
3/4"	160	200

เอฟ.เอส. บ็อกซ์ ดับเบิ้ล แก๊งค์ ฟูล คัลเลอร์  
Full Color F.S. Boxes Double Gang

Size	STEEL CITY
1/2"	280
3/4"	280
1"	320

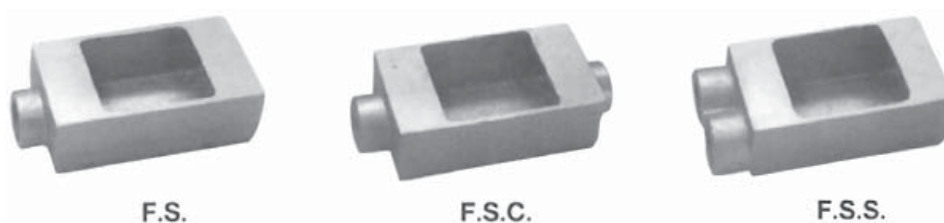

เอฟ เอส บ็อกซ์ 3" x 5"  
F.S. Cover 3" x 5"

- \* ใช้ได้กับ Panasonic , Toshiba , Meikosha เฉพาะฝาที่หน้าฝนเปิดเงยขึ้น

Size	SC @	STEEL CITY @		
	1 ทาง	F.S. 1 ทาง	F.S.C. 2 ทาง	F.S.S. 3 ทาง
1/2"	168	280	320	320
3/4"	168	280	320	320
1	-	320	380	-

## Conduit Fittings & Accessories (STEEL CITY,SC)

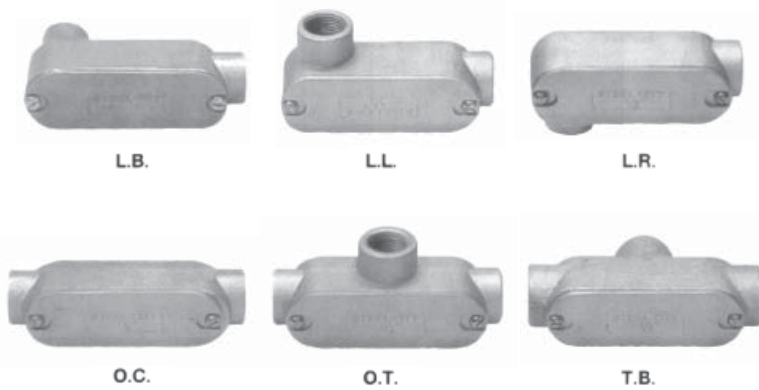

คอนคัท เอ้าเลทบ็อกซ์  
Conduit Outlet Box

Size	ยางรองฝา		ฝาอลูมิเนียม	
	Cat., No. @	@	Cat., No. @	@
1/2"	OS01	10	OP21	10
3/4"	OS02	12	OP22	12
1"	OS03	16	OP23	16
1-1/4"	OS04	30	OP24	30
1-1/2"	OS05	30	OP25	30
2"	OS06	50	OP26	50
2-1/2"	OS07	80	OP27	80
3"	OS08	100	OP28	100
3-1/2"	OS09	180	OP29	180
4"	OS10	180	OP30	180
5"	OS11	360	OP31	360
6"	OS12	480	OP32	480

Size	L.B. Box		L.L. Box		L.R. Box		O.T. Box		O.C. Box		T.B. Box	
	STEEL CITY @	SC @	STEEL CITY @	SC @	STEEL CITY @	SC @	STEEL CITY @	SC @	STEEL CITY @	SC @	STEEL CITY @	SC @
1/2"	58	35	58	35	58	35	70	41	58	35	70	41
3/4"	70	41	70	41	70	41	90	47	70	41	90	47
1"	90	58	90	58	90	58	110	61	90	58	110	61
1-1/4"	170	102	170	102	170	102	200	118	170	102	200	118
1-1/2"	180	110	180	110	180	110	220	128	180	110	240	128
2"	320	190	320	190	320	190	340	219	320	190	360	219
2-1/2"	460	365	460	365	460	365	660	387	460	365	-	387
3"	600	409	600	409	600	409	720	460	600	409	-	460
3-1/2"	1,100	803	1,100	803	1,100	803	1,440	1,040	1,100	803	-	1,040
4"	1,100	803	1,100	803	1,100	803	1,440	1,040	1,100	803	-	1,040
5"	2,600	-	2,600	-	2,600	-	3,600	-	2,600	-	-	-
6"	5,200	-	5,200	-	5,200	-	7,200	-	5,200	-	-	-

บ็อกซ์กลมก้นน้ำ  
Junction Box  
With Covers



Size	1 ทาง		2 ทางฉาก		2 ทางตรงข้าม		3 ทาง		4 ทาง	
	STEEL CITY @	SC @	STEEL CITY @	SC @	STEEL CITY @	SC @	STEEL CITY @	SC @	STEEL CITY @	SC @
1/2"	140	93.5	160	98	160	98	180	105	200	117
3/4"	140	93.5	160	98	160	98	180	105	200	117
1"	160	102	180	117	180	117	200	137	220	149
1-1/4"	360	205	400	234	400	234	460	263	520	321
1-1/2"	360	205	400	234	400	234	460	263	520	321
2"	680	584	800	657	800	657	900	730	1,000	803
2-1/2"	1,460	-	1,540	-	1,540	-	1,600	-	1,700	-

## Conduit Fittings & Accessories (STEEL CITY,SC)



ฝาแป้นลูกหมาก  
Ball Flange

Size	STEEL CITY @	SC @
1/2"	90	51
3/4"	90	51



หนา 1.0 mm.

พูลบ็อกซ์  
Pull Boxes

Size W x H x D (mm.)	หนา 1 มิล STEEL CITY	หนา 0.8 มิล SC
4" x 4" x 4"	140	50
6" x 6" x 4"	200	70
6" x 8" x 4"	260	80
8" x 8" x 4"	300	98
8" x 8" x 6"	440	145
10" x 10" x 4"	540	180
10" x 10" x 6"	600	200
10" x 10" x 8"	-	220
12" x 12" x 4"	640	220
12" x 12" x 6"	760	250
12" x 12" x 8"	-	340
14" x 14" x 4"	-	340
14" x 14" x 6"	-	360
14" x 14" x 8"	-	380
16" x 16" x 4"	-	360
16" x 16" x 6"	1,160	380
16" x 16" x 8"	-	420
20" x 20" x 8"	1,800	-

หมวกเข้าสาย (หัวงูเห่า)  
Service Entrance Caps



แคลมป์ (Clamp)



เกลียว (Thread)

Size	แบบแคลมป์		แบบเกลียว	
	STEEL CITY @	SC @	STEEL CITY @	SC @
1/2"	60	33.50	60	-
3/4"	80	45.25	80	-
1"	100	55.50	100	-
1-1/4"	140	70.00	140	-
1-1/2"	160	89.00	160	-
2"	240	--	240	153
2-1/2"	540	-	540	333
3"	700	-	700	409
3-1/2"	-	-	900	473
4"	-	-	900	473
5"	-	-	2,000	1,680
6"	-	-	2,600	2,200



กล่องพลาสติกแบบฝาทึบ (สีเทา)  
PVC BOX

รหัส	Size W x H x D (mm.)	บาท/ใบ SC
S - 201	75 x 125 x 55	30
S - 202	110 x 110 x 65	70
S - 203	125 x 250 x 95	150
S - 204	150 x 150 x 85	120
S - 205	200 x 150 x 105	150
S - 206	200 x 200 x 105	180
S - 207	200 x 300 x 105	250

## Conduit Fittings & Accessories (STEEL CITY,SC)



รางตัวซี  
C-Channel

Thickness 1.4 mm.

Size	STEEL CITY (หนา 1.4 mm)	SC (หนา 1.5 mm)
ตัน 25 x 40 x 1200 mm.	260	180
ตัน 25 x 40 x 2400 mm.	520	-
ลิ้น 40 x 40 x 1200 mm.	300	240



Type 1 For beam 14 mm.  
Type 1w For beam 20 mm.  
Type 2w For beam 30 mm.

แคล้มฟันจระเข้  
Beam Clamps

Size	STEEL CITY (หนา 1 mm)	SC (หนา 0.8 mm)
1	30	16
1W	70	80
2W	240	200



แคล้มประกบ  
Conduit Clamps

Size	E.M.T.		I.M.C.	
	STEEL CITY @	SC @	STEEL CITY @	SC @
1/2"	12	5.50	12	5.50
3/4"	14	6.50	14	6.50
1"	16	7.25	16	7.25
1-1/4"	20	8.75	20	8.75
1-1/2"	22	11.25	22	11.25
2"	24	12.75	24	12.75
2-1/2"		15.25	28	15.25
3"		17.50	34	17.50
3-1/2"		24.00	48	24.00
4"		25.75	58	25.75
5"		64.00		64

แคล้มวงเดือน  
Applicable Hangers



Size	E.M.T.		I.M.C.	
	STEEL CITY	SC	STEEL CITY	SC
1/2"	15	8	15	8
3/4"	20	10.50	20	10.50
1"	24	14.50	24	14.50
1-1/4"		19.25	32	19.25
1-1/2"		22.50	34	22.50
2"		27.25	36	27.25
2-1/2"			60	
3"			72	
3-1/2"			110	
4"			120	

อุปกรณ์แขวงรางตัวซี  
C-Channel Hanger Fittings



สกรูแขวงรางตัวซี  
Stud Thred Rods

Size	STEEL CITY @	SC @
3/8"x1000 mm.	200	60
3/8"x1500 mm.	270	90
1/2"x1000 mm.	230	110
1/2"x1500 mm.	320	150



น็อตหกเหลี่ยม  
Hexagon Nuts

Size	STEEL CITY @	SC @
3/8"	6	5
1/2"	8	6



ข้อต่อสกรู  
Hexagon Couplings

Size	STEEL CITY @	SC @
3/8"	50	35
1/2"	80	56

ดรอพไวร์แคล้ม  
Drop Wire Clamp



Size	SC @
DW00	18



# Conduit Fittings & Accessories (STEEL CITY,SC)

## เกลียวลด Reduce Bushing



Zinc Alloy  
1/2"~1"



Aluminium  
1 - 1/4"~6"

Size	STEEL CITY @	SC @
3/4" ลง 1/2"	18	14.50
1" ลง 1/2"	26	19
1" ลง 3/4"	26	19
1-1/4" ลง 1/2"	50	46.50
1-1/4" ลง 3/4"	50	46.50
1-1/4" ลง 1"	50	46.50
1-1/2" ลง 1/2"	60	54.50
1-1/2" ลง 3/4"	60	54.50
1-1/2" ลง 1"	55	46.50
1-1/2" ลง 1-1/4"	55	46.50
2" ลง 1/2"	120	112
2" ลง 3/4"	120	112
2" ลง 1"	120	112
2" ลง 1-1/4"	110	91
2" ลง 1-1/2"	110	72
2-1/2" ลง 1"	210	-
2-1/2" ลง 1-1/4"	210	-
2-1/2" ลง 1-1/2"	200	-
2-1/2" ลง 2"	200	136
3" ลง 1-1/4"	360	-
3" ลง 1-1/2"	360	-
3" ลง 2"	300	256
3" ลง 2-1/2"	300	224
3-1/2" ลง 2"	500	-
3-1/2" ลง 3"	400	-
4" ลง 2-1/2"	500	-
4" ลง 3"	400	272
4" ลง 3-1/2"	400	-
5" ลง 3"	900	-
5" ลง 4"	800	-
6" ลง 3"	1,400	-
6" ลง 4"	1,200	-
6" ลง 5"	1,200	-

## ลูกอุดเกลียวอะลูมิเนียม Close-Up Plugs



Aluminium  
1/2"~1"

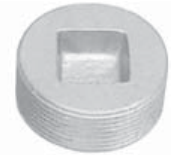

Aluminium  
1-1/4"~6"

Size	STEEL CITY @	SC @
1/2"	24	19.50
3/4"	28	22.50
1"	36	22.50
1-1/4"	46	-
1-1/2"	60	-
2"	94	-
2-1/2"	170	-
3"	260	-
3-1/2"	400	-
4"	500	-
5"	800	-
6"	1,100	-



P.V.C.  
1/2"~2"

## ลูกอุดเกลียวพลาสติก Close-Up Plugs

Size	STEEL CITY @	SC @
1/2"	10	9
3/4"	15	12.50
1"	20	21.50
1-1/4"	30	-
1-1/2"	40	-
2"	50	-

## แหวนลด Reducing washers



Size	STEEL CITY @	SC @
3/4" ลง 1/2"	1.60	1
1" ลง 1/2"	2.40	2
1" ลง 3/4"	2.40	2

## Conduit Fittings & Accessories (STEEL CITY,SC)



แกล้มจับท่อขาเดียว  
Conduit Strap (1 hole)

Size	E.M.T.		I.M.C.	
	STEEL CITY @	SC @	STEEL CITY	SC @
1/2"	-	1.25	-	1.25
3/4"	-	1.30	-	1.30
1"	-	2	-	2



แกล้มจับท่อขาคู่  
Conduit Strap (2 holes)

Size	E.M.T.		I.M.C.	
	STEEL CITY	SC	STEEL CITY	SC
1/2"	1.60	1	1.60	1.10
3/4"	2	1.10	2	1.20
1"	3.20	1.60	3.20	1.80
1-1/4"	6	2.75	6	2.75
1-1/2"	8	3.50	8	3.50
2"	10	4.50	10	4.50
2-1/2"	-	-	17	6.75
3"	-	-	20	9.00
3-1/2"	-	-	26	15.50
4"	-	-	28	15.50

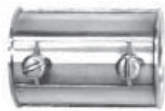

ข้อต่อบาง (คูปป์ึง)  
E.M.T. Coupling

Size	STEEL CITY @	SC @
1/2"	8	6
3/4"	13	10
1"	17	13.50
1-1/4"	34	23
1-1/2"	44	31
2"	68	47.50

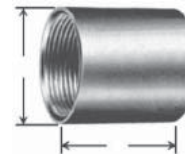

ข้อต่อหนา  
I.M.C. Coupling

Size	STEEL CITY @	SC @
1/2"	28	18
3/4"	36	21.50
1"	48	27.50
1-1/4"	78	42
1-1/2"	96	51.50
2"	130	88.50
2-1/2"	290	182
3"	340	253
3-1/2"	460	351
4"	540	382
5"	-	860
6"	-	1,200



ข้อต่อบางกันน้ำ  
Rain Tight Close-Up Coupling

Size	STEEL CITY @	SC @
1/2"	26	15
3/4"	36	20
1"	54	34
1-1/4"	80	61
1-1/2"	144	97
2"	184	127

## Conduit Fittings & Accessories (STEEL CITY,SC)



Zinc Alloy

คอนเนคเตอร์จับท่อบาง  
E.M.T. Connectors

Size	STEEL CITY @	SC @
1/2"	6	5
3/4"	11	9
1"	15	12.25
1-1/4"	30	19
1-1/2"	40	27.25
2"	64	43.50



คอนเนคเตอร์จับท่อบางกันน้ำ  
Rain Tight E.M.T. Connectors

Size	STEEL CITY @	SC @
1/2"	22	13.25
3/4"	30	18.25
1"	46	29.75
1-1/4"	76	51.75
1-1/2"	120	82.50
2"	170	119.00

บุชซิ่ง  
Bushing



Size	STEEL CITY @	SC @
1/2"	3.60	3.25
3/4"	4.60	4.25
1"	8.20	7.75
1-1/4"	13.60	12.25
1-1/2"	17	15.00
2"	24	21.75
2-1/2"	40	39.25
3"	56	45.00
3-1/2"	120	112.00
4"	130	122.00
5"	-	480.00
6"	-	660.00

ล็อคนัท  
Locknut



Size	STEEL CITY @	SC @
1/2"	8	2.75
3/4"	10	3.50
1"	13	4.75
1-1/4"	18	8.75
1-1/2"	22	11.00
2"	26	14.00
2-1/2"	64	26.50
3"	80	38.50
3-1/2"	115	63.50
4"	125	69.50
5"	-	470.00
6"	-	640.00

อีริคสัน คุปปี้ง  
Erickson Coupling



Size	STEEL CITY @	SC @
1/2"	120	60
3/4"	160	75
1"	200	98
1-1/4"	-	172
1-1/2"	-	225
2"	-	307

เอ็น.เอ็ม.คอมเน็คเตอร์  
N.M. Connectors



Size	STEEL CITY @	SC @
1/2"	16	9
3/4"	30	27
1"	70	90

ราคานี้อาจเปลี่ยนแปลงได้โดยไม่ต้องแจ้งให้ทราบล่วงหน้า

## Conduit Fittings & Accessories (STEEL CITY,SC)

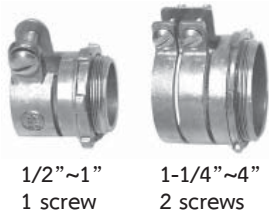

1/2"~1"  
1 screw

1-1/4"~4"  
2 screws

คอนเนคเตอร์จับท่ออ่อนเหล็ก  
Flexible Connectors

Size	STEEL CITY @	SC @
1/2"	16	7
3/4"	26	14.50
1"	40	21.50
1-1/4"	80	73
1-1/2"	120	95
2"	150	120
2-1/2"	240	189
3"	320	254
3-1/2"	600	-
4"	600	468



ฮับคอนเนคเตอร์กันน้ำ  
Rain Tight Hub Connectors

Size	STEEL CITY @	SC @
1/2"	130	
3/4"	150	
1"	200	
1-1/4"	320	
1-1/2"	400	
2"	500	
2-1/2"	600	
3"	700	
3-1/2"	900	
4"	1,000	

คอนเนคเตอร์จับท่ออ่อนกันน้ำ  
Liquid Tight Cable Connectors



ตรง (Straight)



โค้ง 45°



โค้ง 90°

Size	ตรง		โค้ง 45°		โค้ง 90°	
	STEEL CITY @	SC @	STEEL CITY	SC @	STEEL CITY	SC @
1/2"	56	29.5	260	162	260	162
3/4"	76	39.25	440	270	440	270
1"	120	73.5	770	470	770	470
1-1/4"	200	122.5	1,300	800	1,300	800
1-1/2"	300	176.5	1,500	930	1,500	930
2"	500	304	1,700	1,060	1,700	1,060
2-1/2"	1,000	588	3,000	1,860	3,000	1,860
3"	1,200	735	4,500	2,750	4,500	2,750
4"	1,600	980	6,400	4,050	6,400	4,050



## Conduit Fittings & Accessories (STEEL CITY, SC)

### พี จี แคล้ม

#### Parallel Groove Clamps



PG10



PG11



PG12, PG13

Size	STEEL CITY @		SC @
1 สกรู 10 mm <sup>2</sup>	10	-	-
1 สกรู 16~50 mm <sup>2</sup>	26	1 สกรู 16-70 mm. <sup>2</sup>	22
2 สกรู 16~70 mm <sup>2</sup>	52	2 สกรู 16-70 mm. <sup>2</sup>	42
2 สกรู 25~95 mm <sup>2</sup>	64	2 สกรู 25-95 mm. <sup>2</sup>	54



For Cable 50~185 mm<sup>2</sup>

### แคล้มมือเสือ

#### Mesh Parallel Groove Clamp

Size	STEEL CITY @	SC @
50~185 mm <sup>2</sup>	190	195



### แคล้มลูกตาล

#### Connector Dead End

Size	STEEL CITY @	SC @
25~35 mm <sup>2</sup>	40	38
50~70 mm <sup>2</sup>	70	72
95~120 mm <sup>2</sup>	110	100

## Conduit Fittings & Accessories (STEEL CITY,SC)



ที่ตัดท่อบาง  
Benders



ที่ตัดท่อหนา  
Hickeys



น้ำยาร้อยสายไฟ  
Electrical wire Pulling Lubricant

Size	STEEL CITY @		
	ตัดท่อบาง	Size	ตัดท่อหนา
1/2"	1,200	1/2"~3/4"	1,800
3/4"	2,000	1"~1 1/4"	3,800
1	3,000		

STEEL CITY @	Y-Pull @
480	375

วายนัท  
Wire Nuts



Colour	Size	Packing	STEEL CITY @	SC @
Orange	No.33 รวสายขนาด 2 x 1.5 mm <sup>2</sup>	100 ตัว/กล่อง	1.25	1
Yellow	No.44 รวสายขนาด 2 x 4 mm <sup>2</sup>	100 ตัว/กล่อง	1.50	1.25
Red	No.66 สีแดง รวสายขนาด 2 x 6 mm <sup>2</sup>	50 ตัว/กล่อง	2	1.75
Gray	No.99 สีเทา รวสายขนาด 2 x 10 mm <sup>2</sup>	50 ตัว/กล่อง	7	6

ปรีฟอร์ม เดดเอ็น

Preformed Dead End



Size	ปรีฟอร์ม เดดเอ็น รัดสายหุ้ม		รัดสายเปลือย	ปรีฟอร์ม ไลน์การ์ด	ปรีฟอร์ม กายกริป		
	STEEL CITY @	SC @	STEEL CITY @	STEEL CITY @	SIZE	RANGE	STEEL CITY @
16 mm <sup>2</sup>	72	69	-	-	1/4"	6 mm	120
25 mm <sup>2</sup>	85	92	110	-	5/16"	8 mm	150
35 mm <sup>2</sup>	92	99	120	110	3/8"	10 mm	210
50 mm <sup>2</sup>	164	158	190	190	1/2"	12 mm	610
70 mm <sup>2</sup>	180	172	210	210			
95 mm <sup>2</sup>	210	200	260	250			
120 mm <sup>2</sup>	250	234	340	280			
150 mm <sup>2</sup>	400	370	-	360			
185 mm <sup>2</sup>	520	480					
240 mm <sup>2</sup>	600	570					
300 mm <sup>2</sup>	900	650					
400 mm <sup>2</sup>	1,000	820					
500 mm <sup>2</sup>	1,100	855					

สกรูน็อตออบสังกะสี

Hot Dip Galvanized Machine Bolts

∅ 1/2"

Size	Cat.,No	STEEL CITY @	SC @
1/2" ยาว 6"	HBM406	56	38
1/2" ยาว 8"	HBM408	70	44
1/2" ยาว 10"	HBM410	80	54
1/2" ยาว 12"	HBM412	90	64
1/2" ยาว 14"	HBM414	100	74



∅ 5/8"

Size	Cat.,No	STEEL CITY @	SC @
5/8" ยาว 6"	HBM506	80	66
5/8" ยาว 8"	HBM508	90	72
5/8" ยาว 10"	HBM510	110	80
5/8" ยาว 12"	HBM512	120	88
5/8" ยาว 14"	HBM514	130	98
5/8" ยาว 16"	HBM516	140	110
5/8" ยาว 18"	HBM518	170	120
5/8" ยาว 20"	HBM520	190	-
5/8" ยาว 22"	HBM522	210	-
5/8" ยาว 24"	HBM524	240	-

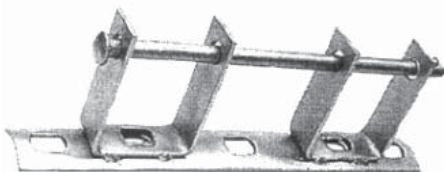

แหกรช่องไฟฟ้าออบสังกะสี

Hot Dip Galvanized Secondary Racks

Size	Cat.,No	หนา 5 มิล	หนา 5 มิล	หนา 4 มิล
		STEEL CITY @	SC @	SC @
5 mm. 1 ช่อง	HSR51	150	130	70
5 mm. 3 ช่อง	HSR53	360	260	90
5 mm. 5 ช่อง	HSR55	580	460	180
5 mm. 7 ช่อง	HSR57	700	500	280

ราคานี้อาจเปลี่ยนแปลงได้โดยไม่ต้องแจ้งให้ทราบล่วงหน้า

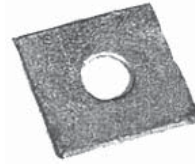

แหวน 4 เหลี่ยมออบสังกะสี 5/8"

Hot Dip Galvanized Square Washers 5/8"

Type	Cat.,No	STEEL CITY @	SC @
∅ 1/2" หนา 2.5 mm.	HWS14	12	16
∅ 5/8" หนา 2.5 mm.	HWS15	16	16
∅ 5/8" หนา 4.5 mm.	HWS25	24	-



แหวนกลมออบสังกะสี

Hot Dip Galvanized Round Washers

Size	Cat.,No	STEEL CITY
3/8"	HWR13	6
1/2"	HWR14	8

ลูกถ้วยอย่างดี

Spool Insulator



Size	STEEL CITY	SC
อย่างดี SR11	50	ธรรมดา 16
	-	มอก. 54



ลวดอลูมิเนียมกลม ∅ 4 mm.

Aluminium Tie Wire ∅ 4 mm.

25 เมตร/ขด

25 Meter/Coil

Cat.,No.	STEEL CITY @/Meter
TW18	16

## Conduit Fittings & Accessories (Hot Dip Galvanize)



แฮนด์ดีบุกซ์ออบสังกะสี 2" x 4"

Hot Dip Galvanized Handy Boxes ขนาด 1.2 mm

Cat.,No	Knockout	STEEL CITY
HBX9212	ตี้น 1/2" x 3/4" x 1/2"	80
HBX923	ลิก 3/4" ล้วน	110
HBX925	ลิก ทึบ	110
HBX926	ลิก 1/2" x 3/4" x 1/2"	110



ฝาปิดแฮนด์ดีบุกซ์ออบสังกะสี 2" x 4"

Hot Dip Galvanized Surface Cover Handy Box

Cat.,No.	STEEL CITY
HBY31	36

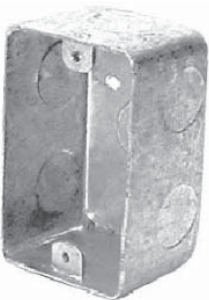

ยูโรป้าบุกซ์ออบสังกะสี

Hot Dip Galvanized Europa Boxes ขนาด 1.2 mm

Cat.,No	Knockout	STEEL CITY
HBX971	ตี้น 1/2" x 3/4" x 1/2"	100
HBX973	ลิก 3/4" ล้วน	140
HBX976	ลิก 1/2" x 3/4" x 1/2"	140



ฝาปิดยูโรป้าบุกซ์ออบสังกะสี

Hot Dip Galvanized Surface Cover Europa Boxes

Cat.,No.	STEEL CITY
HBY91	42

## Conduit Fittings & Accessories (Hot Dip Galvanize)



สแควบ็อกซ์ออบสังกะสี 4" x 4"  
Hot Dip Galvanized Square Boxes หน้า 1.2 mm

Cat.,No	Knockout	STEEL CITY
HBX941	ดัด 1/2" x 3/4" x 1/2"	100
HBX943	ดัด 3/4" ล้วน	180
HBX945	ดัด ทึบ	180
HBX946	ดัด 1/2" x 3/4" x 1/2"	180
HBX947	ดัด 3/4" x 1"	180
HBX948	ดัด 1" ล้วน	180
HBX950	ดัด ทึบ กั้นทะลุ	200
HBX953	ดัด กั้นทะลุ 3/4" x 1"	200



สแควบ็อกซ์จัมโบ้ออบสังกะสี  
Hot Dip Galvanized Jumbo Square Boxes  
4-11/16 X 4-11/6 X 2 (119 X 119 X 50 mm)  
หน้า 1.2 mm.

Cat.,No	Knockout	STEEL CITY
HBXJ45	ดัดทึบ	300



HBX41



HBX51

ฝาปิดสแควบ็อกซ์พื้นออบสังกะสี 4" x 4"  
Hot Dip Galvanized Surface Cover  
for Square Box

Cat.,No.	STEEL CITY
HBX41	44
HBX51	44



ฝาปิดสแควบ็อกซ์จัมโบ้ออบสังกะสี  
Hot Dip Galvanized Surface Cover  
for Jumbo Square Box

Cat.,No.	STEEL CITY
HBX-JB	80

# Conduit Fittings & Accessories (Hot Dip Galvanize)



เอฟ.เอส. บ็อกซ์อาบสังกะสี 76 x 116 mm.  
Hot Dip Galvanized F.S. Boxes 76 x 116 mm.

Material : Cast Iron

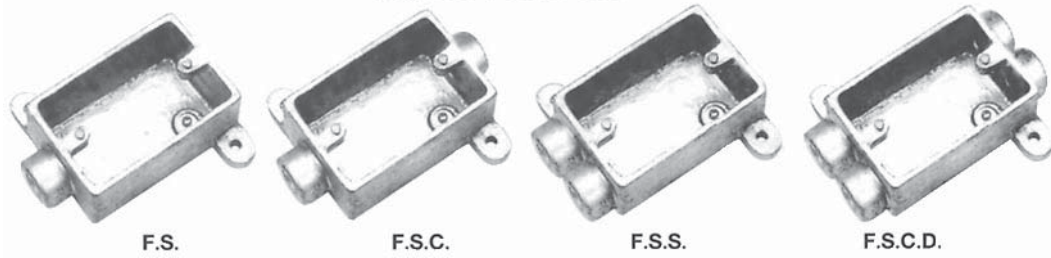

Size	F.S.		F.S.C.		F.S.S.		F.S.C.D	
	Cat.,No.	@	Cat.,No.	@	Cat.,No.	@	Cat.,No.	@
1/2"	HFX11	420	HFX24	460	HFX21	460	HFX21	600
3/4"	HFX12	420	HFX25	460	HFX22	460	HFX22	600
1	HFX13	670						

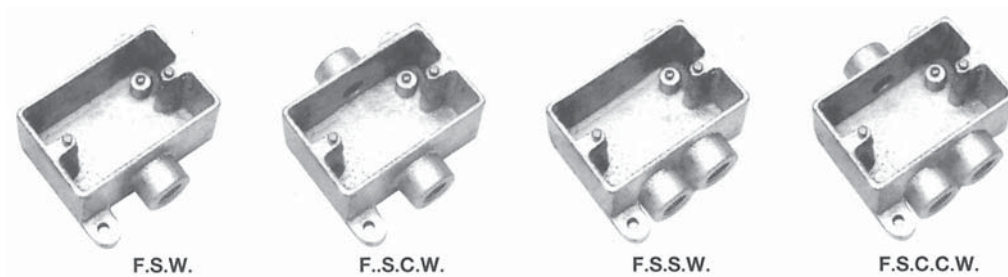

Size	F.S.W.		F.S.C.W.		F.S.S.W.		F.S.C.C.W.	
	Cat.,No.	@	Cat.,No.	@	Cat.,No.	@	Cat.,No.	@
1/2"	HFXW11	420	HFXW24	460	HFXW21	460	HFXW31	520
3/4"	HFXW12	420	HFXW25	460	HFXW22	460	HFXW32	520

เอฟ.เอส.ดีไวท์บ็อกซ์อาบสังกะสี ซิงเกิ้ล แก๊งค์  
Hot Dip Galvanized Device Boxes Single gang

Material : Cast Iron

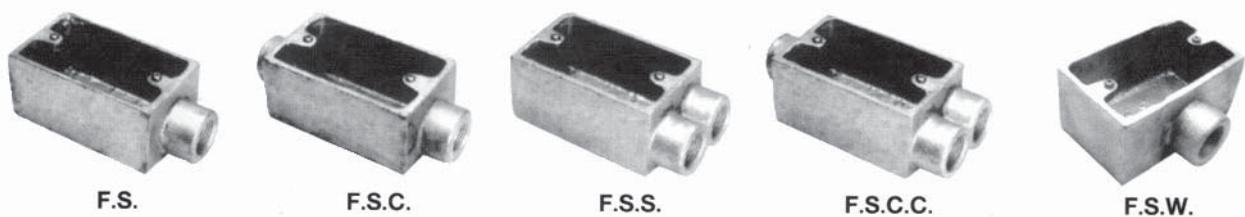

Size	F.S.		F.S.C.		F.S.S.		F.S.C.C.		F.S.W.	
	Cat.,No.	@	Cat.,No.	@	Cat.,No.	@	Cat.,No.	@	Cat.,No.	@
1/2"	HDV11	340	HDV24	360	HDV21	360	HDV31	420	HDV11	340
3/4"	HDV12	340	HDV25	360	HDV22	360	HDV32	420	HDV12	340



## Conduit Fittings & Accessories (Hot Dip Galvanize)

เอ็ม.เค.บ็อกซ์อาบสังกะสี

Hot Dip Galvanized M.K. Boxes

หนา 1 mm

Cat.,No	TYPE	Knockout	@
HBX933	3" x 3" ตีน	1/2" ล้วน	60
HBX934	3" x 3" ลีท	1/2" x 3/4"	90
HBX935	3" x 5" ลีท	3/4" x 1/2" x 3/4"	120



3" x 3"

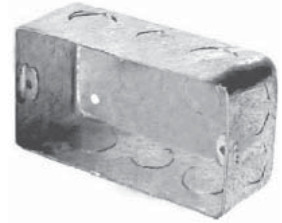

3" x 5"

อีอกตะกอนบ็อกซ์อาบสังกะสี

Hot Dip Galvanized Octagon Boxes

หนา 1.2 mm

Cat.,No	Knockout	@
HBX961	ตีน 1/2" x 3/4"	100
HBX966	ลีท 1/2" x 3/4"	180
HBX967	ลีท 3/4" x 1"	180



ฝาปิดอีอกตะกอนบ็อกซ์อาบสังกะสี

Hot Dip Galvanized Surface Cover for Octagon Box

Cat.,No.	STEEL CITY
HB71	44



บี.เอส. บ็อกซ์อาบสังกะสี 86 x 86 mm

Hot Dip Galvanized B.S. Boxes 86 x 86 mm.

Material : Cast Iron

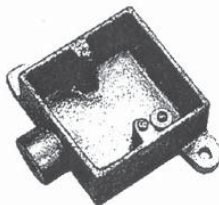

B.S.

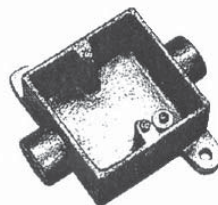

B.S.C.

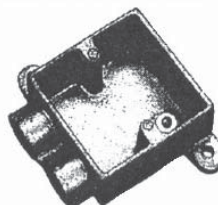

B.S.S.

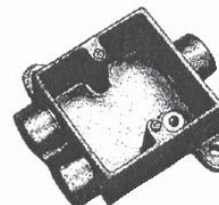

B.S.C.C.

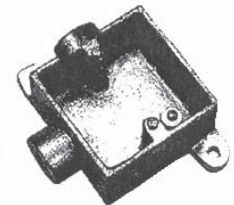

B.S.L.

Size	B.S.		B.S.C.		B.S.S.		B.S.C.C.		B.S.L.	
	Cat.,No.	@	Cat.,No.	@	Cat.,No.	@	Cat.,No.	@	Cat.,No.	@
1/2"	HBS11	360	HBS24	400	HBS21	400	HBS31	450	HBS71	400
3/4"	HBS12	360	HBS25	400	HBS22	400	HBS32	450	HBS72	400
1"			HBS26	700						

## Conduit Fittings & Accessories (Hot Dip Galvanize)

### เซอร์คิวเลอรี บ็อกซ์อาบสังกะสี Hot Dip Galvanized Circular Boxes



Size	1 ทาง		2 ทางตรงข้าม		2 ทางฉาก		3 ทาง		4 ทาง	
	Cat.,No.	STEEL CITY	Cat.,No.	STEEL CITY	Cat.,No.	STEEL CITY	Cat.,No.	STEEL CITY	Cat.,No.	STEEL CITY
1/2"	HICB11	320	HICB21	360	HICB71	360	HICB31	420	HICB41	460
3/4"	HICB12	320	HICB22	360	HICB72	360	HICB32	420	HICB42	460
1"	HICB13	400	HICB23	440	HICB73	440	HICB33	480	HICB43	520
1-1/4"	HICB14	-	HICB24	1,100	HICB74	1,100	HICB34	1,200	HICB44	1,300
1-1/2"	HICB15	-	HICB25	1,100	HICB75	1,100	HICB35	1,200	HICB45	1,300
2"	HICB16	-	HICB26	1,400	HICB76	1,400	HICB36	1,500	HICB46	1,600

### ฝาปิดเซอร์คิวเลอรีบ็อกซ์อาบสังกะสี Hot Dip Galvanized Circular Flat Covers



Material : Cast Iron

Size	Cat.,No	STEEL CITY
1/2"	HICB01	150
3/4"	HICB02	150
1"	HICB03	150
1-1/4"	HICB04	350
1-1/2"	HICB05	350
2"	HICB06	500

### ฝาปิดฮับเพลทอาบสังกะสี Hot Dip Galvanized Circular Hub Flat Covers



Material : Cast Iron

Size	Cat.,No	STEEL CITY
1/2"	HICB-T01	200
3/4"	HICB-T02	200



## Conduit Fittings & Accessories (Hot Dip Galvanize)

คอนดุกต์ เอ้าท์เลทบ็อกซ์อาบสังกะสี พร้อมฝา  
Hot Dip Galvanized Conduit Outlet Boxes

Material : Cast Iron

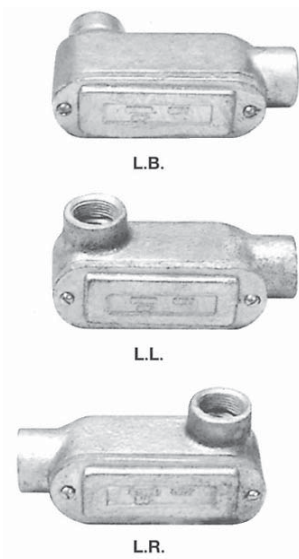

L.B.		
Size	Cat.,No	@
1/2"	HOB21	300
3/4"	HOB22	360
1"	HOB23	560
1-1/4"	HOB24	900
1-1/2"	HOB25	1,000
2"	HOB26	1,500
2-1/2"	HOB27	2,300
3"	HOB28	3,000
3-1/2"	HOB29	4,300
4"	HOB30	4,500

L.L.		
Size	Cat.,No	@
1/2"	HOL21	300
3/4"	HOL22	360
1"	HOL23	560
1-1/4"	HOL24	900
1-1/2"	HOL25	1,000
2"	HOL26	1,500
2-1/2"	HOL27	2,300
3"	HOL28	3,000
3-1/2"	HOL29	4,300
4"	HOL30	4,500

L.R.		
Size	Cat.,No	@
1/2"	HOR21	300
3/4"	HOR22	360
1"	HOR23	560
1-1/4"	HOR24	900
1-1/2"	HOR25	1,000
2"	HOR26	1,500
2-1/2"	HOR27	2,300
3"	HOR28	3,000
3-1/2"	HOR29	4,300
4"	HOR30	4,500

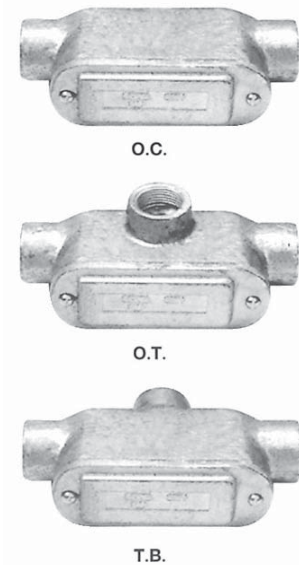

O.C.		
Size	Cat.,No	@
1/2"	HOC21	300
3/4"	HOC22	360
1"	HOC23	560
1-1/4"	HOC24	900
1-1/2"	HOC25	1,000
2"	HOC26	1,500
2-1/2"	HOC27	2,300
3"	HOC28	3,000
3-1/2"	HOC29	4,300
4"	HOC30	4,500

O.T.		
Size	Cat.,No	@
1/2"	HOT21	350
3/4"	HOT22	450
1"	HOT23	680
1-1/4"	HOT24	1,000
1-1/2"	HOT25	1,400
2"	HOT26	1,900
2-1/2"	HOT27	3,200
3"	HOT28	3,800
3-1/2"	HOT29	5,800
4"	HOT30	6,000

T.B.		
Size	Cat.,No	@
1/2"	HOTB21	350
3/4"	HOTB22	450
1"	HOTB23	680
1-1/4"	HOTB24	1,000
1-1/2"	HOTB25	1,400
2"	HOTB26	1,900

บ็อกซ์กลมเหล็กหล่ออบสังกะสี พร้อมฝา  
Hot Dip Galvanized Junction Box With Cover

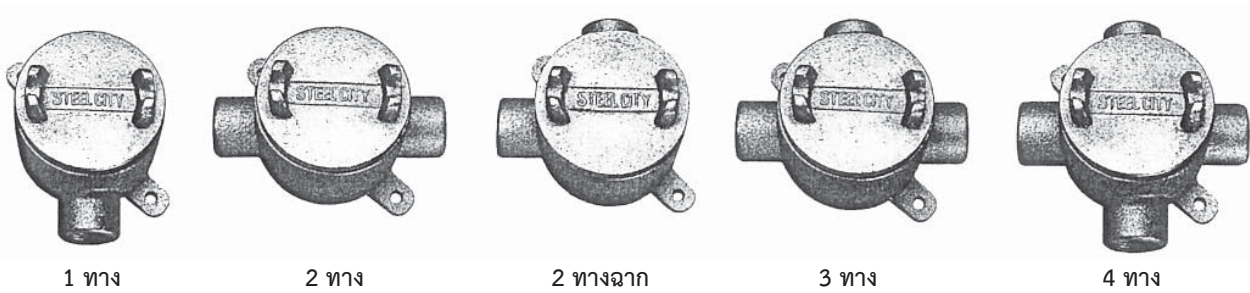

Size	1 ทาง		2 ทาง		2 ทางฉาก		3 ทาง		4 ทาง	
	Cat.,No	@	Cat.,No	@	Cat.,No	@	Cat.,No	@	Cat.,No	@
1/2"	HIOJ11	440	HIOJ21	500	HIOJ71	500	HIOJ31	560	HIOJ41	600
3/4"	HIOJ12	440	HIOJ22	500	HIOJ72	500	HIOJ32	560	HIOJ42	600
1"	HIOJ13	500	HIOJ23	580	HIOJ73	580	HIOJ33	620	HIOJ43	660
1-1/4"	-	-	HIOJ24	1,450	HIOJ74	1,450	HIOJ34	1,550	HIOJ44	1,650
1-1/2"	-	-	HIOJ25	1,450	HIOJ75	1,450	HIOJ35	1,550	HIOJ45	1,650
2"	-	-	HIOJ26	1,900	HIOJ76	1,900	HIOJ36	2,000	HIOJ46	2,000
2-1/2"	-	-	HIOJ27	3,300	HIOJ77	3,300	HIOJ37	3,600	HIOJ47	4,000

เอิร์ท พิตท์ บ็อกซ์ อบสังกะสี  
Hot Dip Galvanized Earth Pit Box

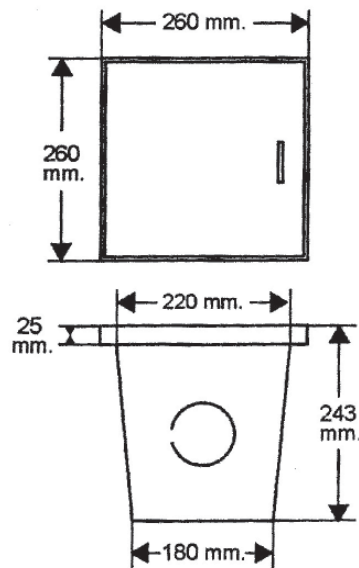

Thickness 2.3 mm.

Cat.,No.	STEEL CITY
HGREP	1,900

## Conduit Fittings & Accessories (Hot Dip Galvanize)

ลูกอุดเกลียวออบสังกะสี พร้อมฝา  
Hot Dip Galvanized Close-up Plugs



หัวสี่เหลี่ยม - บูน



หัวสี่เหลี่ยม - จม

Size	Cat.,No	STEEL CITY	Cat.,No	STEEL CITY
1/2"	HCU-SQ21	80	HCU21	80
3/4"	HCU-SQ22	100	HCU22	100
1"	-	-	HCU23	140
1-1/4"	-	-	HCU24	210
1-1/2"	-	-	HCU25	260
2"	-	-	HCU26	380
2-1/2"	-	-	HCU27	520
3"	-	-	HCU28	660
3-1/2"	-	-	HCU29	840
4"	-	-	HCU30	1,050
5"	-	-	HCU31	1,500
6"	-	-	HCU32	1,900



เกลียวเพิ่มออบสังกะสี  
Hot Dip Galvanized Conduit Enlargers

Material : Cast Iron

Male Reduce To Female	Cat.,No	STEEL CITY
1/2" TO 3/4"	HCE12	120
1/2" TO 1"	HCE13	160
1/2" TO 1-1/4"	HCE14	260
1/2" TO 1-1/2"	HCE15	300
3/4" TO 1"	HCE23	160
3/4" TO 1-1/4"	HCE24	260
3/4" TO 1-1/2"	HCE25	300
1" TO 1-1/4"	HCE34	260
1" TO 1-1/2"	HCE35	300
1" TO 2"	HCE36	500
1-1/4" TO 1-1/2"	HCE45	300
1-1/4" TO 2"	HCE46	500
1-1/2" TO 2"	HCE56	500
2" TO 2-1/2"	HCE67	1,000
2" TO 3"	HCE68	1,500
2-1/2" TO 3"	HCE78	1,500
3" TO 3-1/2"	HCE89	1,800
3" TO 4"	HCE8A	2,000
3-1/2" TO 4"	HCE9A	2,000

เกลียวลดขอบเหลี่ยมออบสังกะสี  
Hot Dip Galvanized Edge Conduit Reducers



Material : Cast Iron

Male Reduce To Female	Cat.,No	STEEL CITY
3/4" TO 1/2"	HRN21	80
1" TO 1/2"	HRN31	120
1" TO 3/4"	HRN32	120
1-1/4" TO 1/2"	HRN41	210
1-1/4" TO 3/4"	HRN42	210
1-1/4" TO 1"	HRN43	210
1-1/2" TO 1/2"	HRN51	270
1-1/2" TO 3/4"	HRN52	270
1-1/2" TO 1"	HRN53	270
1-1/2" TO 1-1/4"	HRN54	270
2" TO 1/2"	HRN61	320
2" TO 3/4"	HRN62	320
2" TO 1"	HRN63	320
2" TO 1-1/4"	HRN64	320
2" TO 1-1/2"	HRN65	320
2-1/2" TO 1"	HRN73	600
2-1/2" TO 1-1/4"	HRN74	600
2-1/2" TO 1-1/2"	HRN75	600
2-1/2" TO 2"	HRN76	600
3" TO 1-1/4"	HRN84	1,200
3" TO 1-1/2"	HRN85	1,200
3" TO 2"	HRN86	1,200
3" TO 2-1/2"	HRN87	1,200
3-1/2" TO 2"	HRN96	1,500
3-1/2" TO 3"	HRN98	1,500
4" TO 1"	HRNA3	1,700
4" TO 1-1/4"	HRNA4	1,700
4" TO 1-1/2"	HRNA5	1,700
4" TO 2"	HRNA6	1,700
4" TO 2-1/2"	HRNA7	1,700
4" TO 3"	HRNA8	1,700
4" TO 3-1/2"	HRNA9	1,700
5" TO 4"	HRNBA	2,000
6" TO 4"	HRNCA	2,400

## Conduit Fittings & Accessories (Hot Dip Galvanize)

เซสนิปเปิ้ลอบสังกะสี

Hot Dip Galvanized Chase Nipples

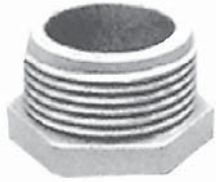

Material : Cast Iron

Size	Cat.,No	STEEL CITY
1/2"	HHN21	56
3/4"	HHN22	66
1"	HHN23	86
1-1/4"	HHN24	116
1-1/2"	HHN25	146
2"	HHN26	226
2-1/2"	HHN27	406
3"	HHN28	516
3-1/2"	HHN29	630
4"	HHN30	630

ฮับคอนเนคเตอร์อบสังกะสี

Hot Dip Galvanized Hub Connectors

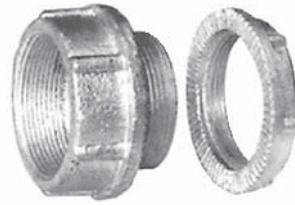

Material : Cast Iron

Size	Cat.,No	STEEL CITY
1/2"	HHC21	160
3/4"	HHC22	250
1"	HHC23	370
1-1/4"	HHC24	500
1-1/2"	HHC25	600
2"	HHC26	740
2-1/2"	HHC27	900
3"	HHC28	1,100
3-1/2"	HHC29	1,300
4"	HHC30	1,500

ฮับเพลทอบสังกะสี

Hot Dip Galvanized Square Hub Plates

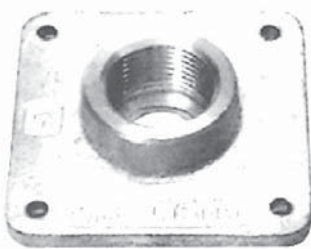

Material : Cast Iron

Size	Cat.,No	STEEL CITY
1/2"	HHP21	180
3/4"	HHP22	180
1"	HHP23	210
1-1/4"	HHP24	240
1-1/2"	HHP25	320
2"	HHP26	420
2-1/2"	HHP27	540

แคล้มรัดท่ออบสังกะสี

Hot Dip Galvanized Straps



Size	Cat.,No	STEEL CITY
1/2"	H-STR21	10
3/4"	H-STR22	12
1"	H-STR23	14
1-1/4"	H-STR24	18
1-1/2"	H-STR25	24
2"	H-STR26	32
2-1/2"	H-STR27	62
3"	H-STR28	72
3-1/2"	H-STR29	96
4"	H-STR30	110

# Conduit Fittings & Accessories (Hot Dip Galvanize)

## รางซีอาบสังกะสี Hot Dip Galvanized C-Channels



TYPE	SIZE	CAT.,NO.	STEEL CITY
ตัน	25x40x1200mm.	HCC00	360
	25x40x2400mm	HCC01	720
ลิค	40x40x1200mm.	HCC03	480
	40x40x2400mm	HCC04	960

SIZE	CAT.,NO.	STEEL CITY
41.2x41.2x3000 mm.	HCC205	2,000

## แคล้มประกับออบสังกะสี Hot Dip Galvanized Conduit Clamps



Size	Cat.,No	STEEL CITY	Cat.,No	STEEL CITY
1/2"	HCC11	28	HCC21	28
3/4"	HCC12	32	HCC22	32
1"	HCC13	34	HCC23	34
1-1/4"	HCC14	36	HCC24	36
1-1/2"	HCC15	44	HCC25	44
2"	HCC16	48	HCC26	48
2-1/2"	-	-	HCC27	60
3"	-	-	HCC28	66
3-1/2"	-	-	HCC29	80
4"	-	-	HCC30	90
5"	-	-	HCC31	150
6"	-	-	HCC32	220

## พินจระเข้ออบสังกะสี Hot Dip Galvanized Beam Clamps

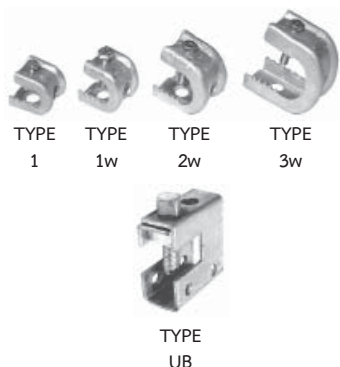

TYPE	SIZE	CAT.,NO.	STEEL CITY
1	14 mm.	HBC01	80
1w	20 mm.	HBC01w	180
2w	30 mm.	HBC02w	380
3w	43 mm.	HBC03w	700
UB	25 mm.	HBC9	700



## สกรู สำหรับ แคล้มประกับออบสังกะสี Screw for Hot Dip Galvanized Conduit Clamp



Cat.,No.	STEEL CITY
HCC09	10

## แคล้มวงเดือนออบสังกะสี Hot Dip Galvanized Applicable Hangers

## สกรู สำหรับ แคล้มประกับออบสังกะสี Screw for Hot Dip Galvanized Conduit Clamp

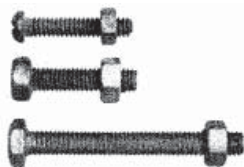

Size	Cat.,No	STEEL CITY
1/2" ~ 1"	HBC41	8
1 " ~ 2"	HBC42	10
2- " ~ 3"	HBC43	16

Size	Cat.,No	STEEL CITY
1/2"	HBC21	22
3/4"	HBC22	32
1"	HBC23	42
1-1/4"	HBC24	54
1-1/2"	HBC25	64
2"	HBC26	74
2-1/2"	HBC27	110
3"	HBC28	130
3-1/2"	HBC29	190
4"	HBC30	240

## Conduit Fittings & Accessories (Hot Dip Galvanize)

### พูลบ็อกซ์อาบสังกะสี

Hot Dip Galvanized Pull Boxes



Size	Cat.,No	STEEL CITY
10x10x10 cm.	HPB101010	700
15x15x10 cm	HPB151510	1,000
15x15x15 cm	HPB151515	1,060
20x20x10 cm	HPB202010	1,400
20x20x15 cm	HPB202015	1,700
20x20x20 cm	HPB202020	1,900
25x25x10 cm	HPB252510	1,900
25x25x15 cm	HPB252515	2,100
25x25x20 cm	HPB252520	2,400
25x25x25 cm	HPB252525	2,600
30x30x15 cm	HPB303015	2,700
30x30x20 cm	HPB303020	3,000
30x30x25 cm	HPB303025	3,200
30x30x30 cm	HPB303030	3,400
40x40x15 cm	HPB404015	4,200
40x40x20 cm	HPB404020	4,600
40x40x25 cm	HPB404025	4,900
40x40x30 cm	HPB404030	5,300
40x40x40 cm	HPB404040	6,000
50x50x20 cm	HPB505020	7,200
50x50x25 cm	HPB505025	7,800
50x50x30 cm	HPB505030	8,400
50x50x40 cm	HPB505040	9,400
50x50x50 cm	HPB505050	10,400
60x60x20 cm	HPB606020	9,200
60x60x30 cm	HPB606030	11,000
60x60x40 cm	HPB606040	12,000
60x60x50 cm	HPB606050	13,000
60x60x60 cm	HPB606060	15,000

### อีริกสัน คูปลิงอาบสังกะสี

Hot Dip Galvanized Erikson Couplings



Size	Cat.,No	STEEL CITY
1/2"	HERS21	180
3/4"	HERS22	280
1"	HERS23	380
1-1/4"	HERS24	480
1-1/2"	HERS25	580
2"	HERS26	800
2-1/2"	HERS27	1,100
3"	HERS28	1,400
3-1/2"	HERS29	1,700
4"	HERS30	1,900
5"	HERS31	3,300
6"	HERS32	4,000

### ข้อต่อหนาอาบสังกะสี

Hot Dip Galvanized I.M.C. Couplings

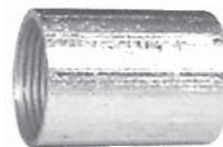

Size	Cat.,No	STEEL CITY
1/2"	HIP21	34
3/4"	HIP22	44
1"	HIP23	60
1-1/4"	HIP24	100
1-1/2"	HIP25	120
2"	HIP26	160
2-1/2"	HIP27	350
3"	HIP28	430
3-1/2"	HIP29	580
4"	HIP30	670
5"	HIP31	1,100
6"	HIP32	1,650

## Conduit Fittings & Accessories (Hot Dip Galvanize)

### บุชชิงมายด์สตีลอบสังกะสี

Hot Dip Galvanized Mild Steel Bushings



Size	Cat.,No	STEEL CITY
1/2"	HBH21	26
3/4"	HBH22	36
1"	HBH23	46
1-1/4"	HBH24	76
1-1/2"	HBH25	110
2"	HBH26	150
2-1/2"	HBH27	240
3"	HBH28	320
3-1/2"	HBH29	460
4"	HBH30	500

### ลอคนัทอบสังกะสี

Hot Dip Galvanized Mild Steel Locknuts



Size	Cat.,No	STEEL CITY
1/2"	HLN21	16
3/4"	HLN22	22
1"	HLN23	28
1-1/4"	HLN24	46
1-1/2"	HLN25	54
2"	HLN26	64
2-1/2"	HLN27	120
3"	HLN28	176
3-1/2"	HLN29	290
4"	HLN30	330

### คอนเนคเตอร์จับท่อบาง

Hot Dip Galvanized E.M.T.Connertor



Size	Cat.,No	STEEL CITY
1/2"	H-MEN11	33
3/4"	H-MEN12	42
1"	H-MEN13	58
1-1/4"	H-MEN14	104
1-1/2"	H-MEN15	124
2"	H-MEN16	154

### ข้อต่อจับท่อบางอบสังกะสี

Hot Dip Galvanized E.M.T.Connertor



Size	Cat.,No	STEEL CITY
1/2"	H-MEP11	30
3/4"	H-MEP12	36
1"	H-MEP13	48
1-1/4"	H-MEP14	84
1-1/2"	H-MEP15	108
2"	H-MEP16	144

### แคล้มอบสังกะสี

Hot Dip Galvanized Clamps



Material : Cast Iron

Size	Cat.,No	STEEL CITY
1/2"	HCL21	25
3/4"	HCL22	30
1"	HCL32	32
1-1/4"	HCL24	60
1-1/2"	HCL25	70
2"	HCL26	120
2-1/2"	HCL27	200
3"	HCL28	280
3-1/2"	HCL29	420
4"	HCL30	440

### แบ็คแคล้มอบสังกะสี

Hot Dip Galvanized Back Clamps



Material : Cast Iron

Size	Cat.,No	STEEL CITY
1/2"	HCLB21	25
3/4"	HCLB22	30
1"	HCLB23	32
1-1/4"	HCLB24	60
1-1/2"	HCLB25	70
2"	HCLB26	120
2-1/2"	HCLB27	200
3"	HCLB28	280
3-1/2"	HCLB29	420
4"	HCB30	440

## Conduit Fittings & Accessories (Hot Dip Galvanize)

### บุชซิ่ง แอนซี (ANSI) ANSI Bushings



Material : Cast Iron, PVC  
Finished : Hot-Dip Galvanized

Size	Cat.,No	STEEL CITY
1/2"	ASBH21	75
3/4"	ASBH22	90
1"	ASBH23	110
1-1/4"	ASBH24	140
1-1/2"	ASBH25	165
2"	ASBH26	180
2-1/2"	ASBH27	330
3"	ASBH28	440
3-1/2"	ASBH29	560
4"	ASBH30	680
5"	ASBH31	960
6"	ASBH32	1,560

### ลอคนัท แอนซี (ANSI) ANSI Locknuts



Material : Mild Steel (1/2"~2")  
Cast Iron (2-1/2"~6")  
Finished : Hot-Dip Galvanized

Size	Cat.,No	STEEL CITY
1/2"	ASLN21	20
3/4"	ASLN22	30
1"	ASLN23	36
1-1/4"	ASLN24	54
1-1/2"	ASLN25	72
2"	ASLN26	100
2-1/2"	ASLN27	200
3"	ASLN28	320
3-1/2"	ASLN29	400
4"	ASLN30	450
5"	ASLN31	700
6"	ASLN32	880

### กราวด์ดิ่ง บุชซิ่ง Grounding Bushings

Size	Cat.,No	STEEL CITY
1/2"	HGRBH21	110
3/4"	HGRBH22	130
1"	HGRBH23	150
1-1/4"	HGRBH24	200
1-1/2"	HGRBH25	220
2"	HGRBH26	260
2-1/2"	HGRBH27	480
3"	HGRBH28	560
3-1/2"	HGRBH29	700
4"	HGRBH30	820
5"	HGRBH31	1,200
6"	HGRBH32	1,800



Material : Cast Iron, PVC  
Finished : Hot-Dip Galvanized  
Screw : Stainless



## Explosion Proof Conduit Fittings : STEEL CITY

ยูเนียนกันระเบิด

Explosion Proof Unions

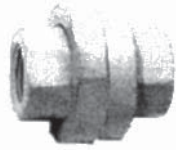

Cast Aluminium

Size	Cat.,No	STEEL CITY
1/2"	XUN21	230
3/4"	XUN22	290
1"	XUN23	350
1-1/4"	XUN24	540
1-1/2"	XUN25	680
2"	XUN26	820
2-1/2"	XUN27	1,600

เคเบิลเกลนด์กันระเบิด

Explosion Proof Cable Glands

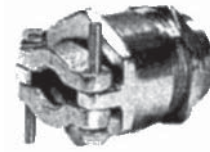

Material : Brass  
Nickel Plate

Size	Cat.,No	STEEL CITY
1/2"	XCG21	380
3/4"	XCG22	450
1"	XCG23	560
1-1/4"	XCG24	850
1-1/2"	XCG25	1,000
2"	XCG26	1,200
2-1/2"	XCG27	2,100
3"	XCG28	2,900



Material : Stainless , Brass , Aluminium

ท่ออ่อนกันระเบิด

Explosion Proof Flexible Conduits

Size	Cat.,No	STEEL CITY
Ø 1/2" x 30 cm.	XFD1030	1,500
Ø 1/2" x 40 cm.	XFD1040	1,800
Ø 1/2" x 50 cm.	XFD1050	1,980
Ø 1/2" x 60 cm.	XFD1060	2,520
Ø 1/2" x 80 cm.	XFD1080	3,400
Ø 1/2" x 100 cm.	XFD1100	3,880

Size	Cat.,No	STEEL CITY
Ø 1" x 30 cm.	XFD3030	2,520
Ø 1" x 40 cm.	XFD3040	2,780
Ø 1" x 50 cm.	XFD3050	3,050
Ø 1" x 60 cm.	XFD3060	3,600
Ø 1" x 80 cm.	XFD3080	5,250
Ø 1" x 100 cm.	XFD3100	6,000

Size	Cat.,No	STEEL CITY
Ø 1-1/2" x 30 cm.	XFD5030	4,460
Ø 1-1/2" x 40 cm.	XFD5040	5,180
Ø 1-1/2" x 50 cm.	XFD5050	5,920
Ø 1-1/2" x 60 cm.	XFD5060	6,720
Ø 1-1/2" x 80 cm.	XFD5080	8,900
Ø 1-1/2" x 100 cm.	XFD5100	11,100

Size	Cat.,No	STEEL CITY
Ø 3/4" x 30 cm.	XFD2030	1,700
Ø 3/4" x 40 cm.	XFD2040	2,050
Ø 3/4" x 50 cm.	XFD2050	2,300
Ø 3/4" x 60 cm.	XFD2060	2,820
Ø 3/4" x 80 cm.	XFD2080	3,880
Ø 3/4" x 100 cm.	XFD2100	4,460

Size	Cat.,No	STEEL CITY
Ø 1-1/4" x 30 cm.	XFD4030	3,840
Ø 1-1/4" x 40 cm.	XFD4040	4,480
Ø 1-1/4" x 50 cm.	XFD4050	5,100
Ø 1-1/4" x 60 cm.	XFD4060	5,780
Ø 1-1/4" x 80 cm.	XFD4080	8,000
Ø 1-1/4" x 100 cm.	XFD4100	9,720

Size	Cat.,No	STEEL CITY
Ø 2" x 30 cm.	XFD6030	5,200
Ø 2" x 40 cm.	XFD6040	6,000
Ø 2" x 50 cm.	XFD6050	6,900
Ø 2" x 60 cm.	XFD6060	7,900
Ø 2" x 80 cm.	XFD6080	10,600
Ø 2" x 100 cm.	XFD6100	12,600

## Explosion Proof Conduit Fittings : STEEL CITY

MATERIAL : CAST ALUMINIUM

คอนดุกต์เอาท์เลทป้องกันระเบิด พร้อมฝา  
Explosion Proof Conduit Outlet Boxes

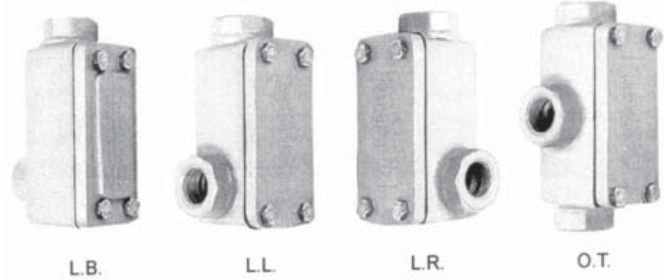

Size	L.B.		L.L.		L.R.		O.T.	
	Cat.,No.	STEEL CITY	Cat.,No.	STEEL CITY	Cat.,No.	STEEL CITY	Cat.,No.	STEEL CITY
1/2"	XOB21	320	XOL21	320	XOR21	320	XOT21	380
3/4"	XOB22	360	XOL22	360	XOR22	360	XOT22	510
1"	XOB23	510	XOL23	510	XOR23	510	XOT23	610
1-1/4"	XOB24	760	XOL24	760	XOR24	760	XOT24	920
1-1/2"	XOB25	930	XOL25	930	XOR25	930	XOT25	1,120
2"	XOB26	1,240	XOL26	1,240	XOR26	1,240	XOT26	1,520
2-1/2"	XOB27	2,160	XOL27	2,160	XOR27	2,160	XOT27	2,460
3"	XOB28	2,460	XOL28	2,460	XOR28	2,460	XOT28	2,800

บ็อกกลมกันระเบิด พร้อมฝา  
Explosion Proof Junction Boxes

MATERIAL : CAST ALUMINIUM

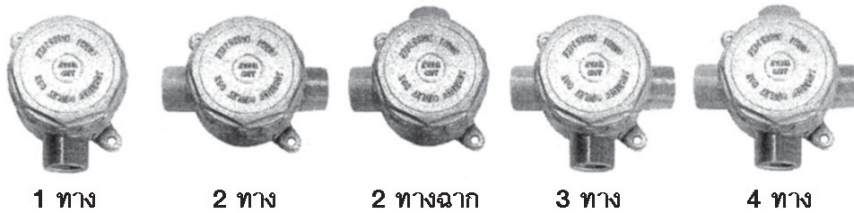

Size	1 ทาง		2 ทาง		2 ทางฉาก		3 ทาง		4 ทาง	
	Cat.,No.	STEEL CITY	Cat.,No.	STEEL CITY	Cat.,No.	STEEL CITY	Cat.,No.	STEEL CITY	Cat.,No.	STEEL CITY
1/2"	XOJ11	270	XOJ21	290	XOJ71	290	XOJ31	320	XOJ41	350
3/4"	XOJ12	270	XOJ22	290	XOJ72	290	XOJ32	320	XOJ42	350
1"	XOJ13	340	XOJ23	380	XOJ73	380	XOJ33	400	XOJ43	420
1-1/4"	XOJ14	780	XOJ24	830	XOJ74	830	XOJ34	920	XOJ44	980
1-1/2"	XOJ15	820	XOJ25	900	XOJ75	900	XOJ35	990	XOJ45	1,020
2"	XOJ16	900	XOJ26	1,000	XOJ76	1,000	XOJ36	1,060	XOJ46	1,100

Female



Female

Size	Cat.,No	STEEL CITY
1/2"	XEYK21	470
3/4"	XEYK22	650
1"	XEYK23	800
1-1/4"	XEYK24	1,160
1-1/2"	XEYK25	1,500
2"	XEYK26	2,000
2-1/2"	XEYK27	2,600
3"	XEYK28	3,400
3-1/2"	XEYK29	4,300
4"	XEYK30	4,700

## Explosion Proof Conduit Fittings : STEEL CITY

อี.วาย.เอส. กันระเบิด  
Explosion Proof E.Y.S.



Material : Cast Aluminium

Size	Cat.,No	STEEL CITY
1/2"	EYS21	260
3/4"	EYS22	320
1"	EYS23	360
1-1/4"	EYS24	460
1-1/2"	EYS25	560
2"	EYS26	660
2-1/2"	EYS27	1,000
3"	EYS28	1,400
3-1/2"	EYS29	2,400
4"	EYS30	2,400

กล่องอลูมิเนียมกันระเบิด  
Explosion Proof Aluminium Boxes



Index Protection 55

Material : Cast Aluminium

Screw : Stainless M8x50

Seal : Sponge synthetic rubber

Size	Cat.,No	STEEL CITY
8" x 8" x 4"	XPB080804	2,000
10" x 12" x 6"	XPB101206	4,400
15" x 20" x 6"	XPB152006	8,800
20" x 40" x 14"	XPB204014	44,000

ซีลลิ่งคอมปาวด์ และ ไฟเบอร์  
Sealing Compound & Fiber

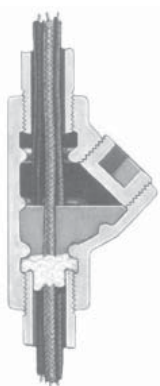

Sealing Compound 1 lb.

Cat.,No.	STEEL CITY
EYS00	300

Fiber 20 Grams.

Cat.,No.	STEEL CITY
FIBER	120

กล่องอลูมิเนียมกันระเบิด Type PBR  
Explosion Proof Aluminium Box Type PBR



Index Protection 55

Size : 10" x 14" x 5"

Material : Cast Aluminium

Mounted Plate Include

Cat.,No.	STEEL CITY
XPB-R101405	4,800

# ขนาดอื่นๆ ผลิตได้ตามสั่ง #

# Make to Order #

# Cable Lugs

หางปลาทองแดง รุ่นหนา  
Copper Crimp Lugs

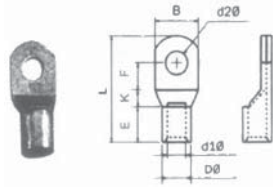

Type	Wire mm <sup>2</sup>	D2Ø	D1Ø	DØ	Packing		Baht (pcs.)
					Box (pcs.)	Bag (pcs.)	
CL 1.5-3		3.7					
CL 1.5-4	1.5	4.3	1.9	3.4	3,000	100	7.50
CL 1.5-5		5.3					
CL 2.5-4		4.3					
CL 2.5-5	2.5	5.3	2.4	3.9	2,000	100	8
CL 2.5-6		6.4					
CL 4-5	4	5.3	2.8	4.5	2,000	100	9
CL 4-6		6.4					
CL 6-5		5.3					
CL 6-6	6	6.4	3.8	5.5	1,000	100	12
CL 6-8		8.4					
CL 10-6	10	6.4	4.5	6.2	1,000	100	14
CL 10-8		8.4					
CL 16-6	16	6.4	5.4	7.1	500	100	16
CL 16-8		8.4					
CL 25-6		6.4					
CL 25-8	25	8.4	6.8	8.8	500	100	20
CL 25-10		10.5					
CL 35-6		6.4					
CL 35-8	35	8.4	8.2	10.6	300	-	30
CL 35-10		10.5					
CL 35-12		13					
CL 50-8		8.4					
CL 50-10	50	10.5	9.5	12.4	150	-	44
CL 50-12		13					
CL 70-8		8.4					
CL 70-10	70	10.5	11.2	14.7	100	-	70
CL 70-12		13					
CL 95-10		10.5					
CL 95-12	95	13	13.5	17.4	70	-	110
CL 120-10		10.5					
CL 120-12	120	13	15	19.4	50	-	150
CL 120-14		15					
CL 120-16		17					
CL 150-12		13					
CL 150-14	150	15	16.5	21.2	40	-	190
CL 150-16		17					
CL 185-12		13					
CL 185-14	185	15	18.5	23.5	30	-	260
CL 185-16		17					
CL 240-14		15					
CL 240-16	240	17	21	26.5	20	-	340
CL 240-18		19					

หางปลาทองแดง รุ่นหนา  
Copper Crimp Lugs

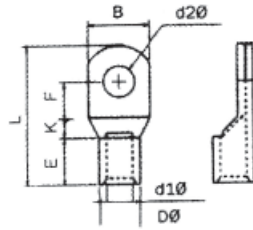

Type	Wire mm <sup>2</sup>	D2Ø	D1Ø	DØ	Packing		Baht (pcs.)
					Box	Bag	
CL 300-14		15					
CL 300-16	300	17	23.5	30	15	-	500
CL 300-18		19					
CL 400-16		17					
CL 400-18	400	19	28.5	36.5	8	-	850
CL 400-20		21					
CL 500-16		17					
CL 500-18	500	19	30	39	5	-	1,300
CL 500-20		21					

ข้อต่อสายทองแดง (สลีฟ)  
Copper Crimp Sleeve

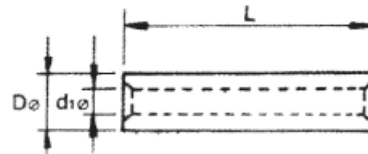

Type	Wire mm <sup>2</sup>	D1Ø	DØ	Packing		Baht (pcs.)
				Box	Bag	
CS 1	1	1.5	3	5,000	100	3.50
CS 1.5	1.5	1.9	3.4	3,000	100	3.50
CS 2.5	2.5	2.4	3.9	3,000	100	4
CS 4	4	2.8	4.5	2,000	100	5
CS 6	6	3.8	5.5	1,500	100	6
CS 10	10	4.5	6.2	1,000	100	12
CS 16	16	5.4	7.1	500	100	15
CS25	25	6.8	8.8	400	100	25
CS 35	35	8.2	10.6	250	-	30
CS 50	50	9.5	12.4	150	-	40
CS 70	70	11.2	14.7	100	-	70
CS 95	95	13.5	17.4	70	-	100
CS 120	120	15	19.4	60	-	110
CS 150	150	16.5	21.2	45	-	180
CS 185	185	18.5	23.5	35	-	230
CS 240	240	21	26.5	20	-	320
CS 300	300	23.5	30	16	-	460
CS 400	400	28.5	36.5	10	-	770
CS 500	500	30	39	7	-	1,070

## Cable Lugs

หางปลาแบบยี่

SOLDERLESS TERMINAL

หางปลาหัวกลมแบบยี่ - เปลือย

NON - INSULATED RINGTERMINALS "R TYPE"



Type	Wire mm <sup>2</sup>	Packing		Baht (pcs.)
		Box	Bag	
R 1.25-3				1.6
R 1.25-3m				1.6
R 1.25-4m		4,000		1.6
R 1.25 -4	1.5		100	1.6
R 1.25-5				1.6
R 1.25 -6				2.8
R 1.25 -8		2,000		3.2
R 1.25 - 10		1,500		4.2
R 1.25 - 12		1,000		5.2
R2-3s				1.7
R2-3m		3,000		1.7
R2-4				1.7
R2-5	2.5		100	1.7
R2-6				3
R2-8		2,000		3.5
R2-10		1,500		4.2
R3.5-4	4	2,000	100	3.15
R3.5-5				3.15
R5.5-4				3.5
R5.5-5	6	1,500	100	3.5
R5.5-6				4.5
R5.5-8		1,000		6
R8-6		800		8
R8-8	10		100	10
R8-10		600		10
R8-12		500		12
R14-6				14
R14-8	16	400	100	16
R14-10				16
R14-12		300		24
R22-6				28
R22-8	25	300	-	28
R22-10		200		28
R22-12				33
R38-6s		200		38
R38-6	35	150	สั่งพิเศษ	44
R38-8s		200		38
R38-8				44
R38-10	50	150		44
R38-12				44
R60-8	70	100	-	60
R60-10				60

Type	Wire mm <sup>2</sup>	Packing		Baht (pcs.)
		Box	Bag	
R60-12	70	100	-	60
R60-14		80		80
R70-8				70
R70-10	70	80	-	70
R70-12				70
R70-14		70		80
R80-8				95
R80-10		70		95
R80-12	95		-	95
R80-14		50		110
R80-16				110
R100-8				120
R100-10	120	50		120
R100-12			สั่งพิเศษ	120
R100-14	150	40		140
R100-16				140
R150-10				200
R150-12				200
R150-14	185	30	สั่งพิเศษ	200
R150-16L				250
R150-18				250
R150-20				250
R180-12				260
R180-14		30		260
R180-16L	240		สั่งพิเศษ	320
R180-18		25		320
R180-20				320
R200-12		20		350
R200-16		15		350
R200-14L	300		สั่งพิเศษ	420
R200-16L		20		420
R200-18				420
R200-20				420
R325-12				560
R325-14L				630
R325-16L	400	12	สั่งพิเศษ	630
R325-18				630
R325-20				630



ทางปลาหัวแฉก แบบยี่ - เปลือย  
Non - Insulated Spade Terminals “Y Type”

Type	Wire mm <sup>2</sup>	Packing		Baht (pcs.)
		Box (pcs.)	Bag (pcs.)	
Y 1.25-3s				1.6
Y 1.25-3				1.6
Y 1.25-4s	1.5	4,000	100	1.6
Y 1.25-4				1.6
Y 1.25-5				1.6
Y 1.25-6		2,000		2.8
Y 2-3s				1.7
Y 2-3				1.7
Y 2-4s	2.5	3,000	100	1.7
Y 2-4				1.7
Y 2-5				1.7
Y 3.5-4	4	2,000	100	3.15
Y 3.5-5				3.15
Y 5.5-4		1,500		3.5
Y 5.5-5	6	1,500	100	3.5
Y 5.5-6		1,200		4.5
Y 8-5	10	1,000	100	8
Y 8-6				8

ทางปลาหัวกลม แบบยี่ - หุ้ม  
Insulated Ring Terminals “RF TYPE”

รุ่นเข้าสายง่าย  
Easy-Entry



Type	Wire mm <sup>2</sup>	Colour	Packing		Baht (pcs.)
			Box	Bag	
RF 1.25-3			2,000		1.8
RF 1.25-4m					1.8
RF 1.25-4			1,500		1.8
RF 1.25-5	1.5	RED		100	1.8
RF 1.25-6					3
RF 1.25-8			1,200		3.5
RF 1.25-10			1,000		4.5
RF 2-3s					2
RF 2-4			1,500		2
RF 2-5	2.5	BLUE	1,200	100	2
RF 2-6					3.25
RF 2-8			1,000		4
RF 2-10					5
RF 3.5-4					3.6
RF 3.5-5	4	BLACK	1,000	100	3.6
RF 3.5-6			700		4.6
RF 5.5-4			700		4.2
RF 5.5-5					4.2
RF 5.5-6	6	YELLOW	600	100	5.2
RF 5.5-8					6.5
RF 5.5-10			500		7
RF 8-6					11
RF 8-8	10	RED	400	100	12
RF 8-10			300		12
RF 14-6					16
RF 14-8	16	BLUE	200	50	18
RF 14-10					18
RF 22-8					30
RF 22-10	25	YELLOW	100	25	30
RF 22-12					35
RF 38-8	35			สั่งพิเศษ	55
RF 38-10		RED	80	25	55
RF 38-12	50				55



ทางปลาหัวแฉก แบบยี่ - หุ้ม  
Insulated Spade Terminals “YF Type”

Type	Wire mm <sup>2</sup>	Colour	Packing		Baht (pcs.)
			Box	Bag	
YF 1.25-3s					1.8
YF 1.25-3					1.8
YF 1.25-4s	1.5	RED	1,500	100	1.8
YF 1.25-4					1.8
YF 1.25-5					1.8
YF 1.25-6			1,200		3
YF 2-3s					2
YF 2-3					2
YF 2-4s	2.5	BLUE	1,500	100	2
YF 2-4					2
YF 2-5			1,200		2
YF 2-6			1,00		3.25
YF 3.5-4			800		3.6
YF 3.5-5	4	BLACK	800	100	3.6
YF 3.5-6			700		4.6
YF 5.5-4			700		4.2
YF 5.5-5	6	YELLOW	700	100	4.2
YF 5.5-6			600		5.2
YF 8-5	10	RED	400	100	11
YF 8-6					11

## Cable Ties

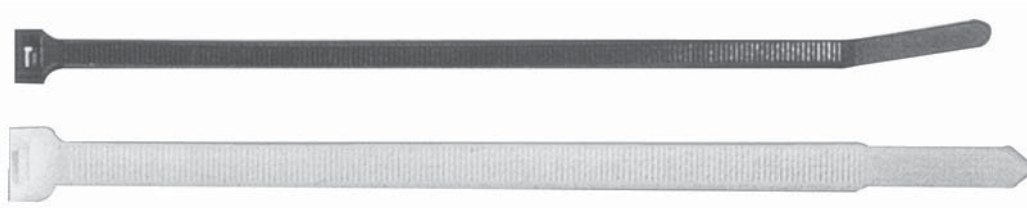

### เข็มขัดรัดสาย Standard Cable Ties (White)

Type	ความยาว L mm(in)	ความกว้าง W mm(in)	เส้นรอบวง Max Dia. mm.	แรงดึง Min Strength Kg(Lbs)	Packing		Baht (pcs.)
					Box (pcs.)	Bag (pcs.)	
TSL-80-M-YT	80(3.1")	2.5(0.10")	17	8(18)	80,000		0.24.-
TSL-100-M-YT	100(4.0")	2.5(0.10")	25	8(18)	70,000		0.24.-
TSL-150-I-YT	150(5.9")	3.2(0.13")	38	18(40)	40,000		0.70.-
TSL-200-I-YT	204(8.0")	3.6(0.14")	57	18(40)	25,000	100 pcs	1.00.-
TSL-250-S-YT	252(10.0")	4.8(0.19")	72	22(50)	17,000		2.10.-
TSL-300-S-YT	302(11.7")	4.8(0.19")	87	22(50)	14,000		2.30.-
TSL-370-S-YT	368(14.5")	4.8(0.19")	109	22(50)	12,000		3.80.-

### เข็มขัดรัดสายชนิดหนา Heavy Duty Cable Ties

Type	ความยาว L mm(in)	ความกว้าง W mm(in)	เส้นรอบวง Max Dia. mm.	แรงดึง Min Strength Kg(Lbs)	Packing		Baht (pcs.)
					Box (pcs.)	Bag (pcs.)	
TSL-370-LHD-YT	368(14.5")	7.6(0.30")	108	54(120)	6,000		5.-
TSL-450-LHD-YT	450(17.7")	7.6(0.30")	133	54(120)	5,000	100 pcs	10.-
TSL-540-LHD-YT	540(21.3")	8.8(0.35")	162	79(175)	4,000		15.-

### เข็มขัดรัดสาย Standard Cable Ties (White)

Type	ความยาว L mm(in)	ความกว้าง W mm(in)	เส้นรอบวง Max Dia. mm.	แรงดึง Min Strength Kg(Lbs)	Packing		Baht (pcs.)
					Box (pcs.)	Bag (pcs.)	
TSL-100-M-YB	100(4.0")	2.5(0.10")	25	8(18)	70,000		0.28.-
TSL-150-I-YB	150(5.9")	3.2(0.13")	38	18(40)	40,000		0.75.-
TSL-200-I-YB	204(8.0")	3.6(0.14")	57	18(40)	25,000	100 pcs	1.10.-
TSL-250-S-YB	252(10.0")	4.8(0.19")	72	22(50)	17,000		2.40.-
TSL-300-S-YB	302(11.7")	4.8(0.19")	87	22(50)	14,000		2.60.-
TSL-370-S-YB	368(14.5")	4.8(0.19")	109	22(50)	12,000		4.50.-

#### วัตถุดิบที่ใช้ผลิต : Material

- UL APPROVED NYLON 6/6, UL 94V-2  
(V-O, UV BLACK, HEAT RESISTANCE AVAILABLE)

#### อุณหภูมิใช้งานได้ : Working Temp

- -40°C to 85°C (-40°F to 185°F)

#### วัตถุดิบที่ใช้ผลิต : Material

- NATURE, BLACK, UV BLACK,  
AND COLORED ONE
- REMARK : COMPLETE RANGE  
STABLE QUALITY, LOW INSERTION



# มิเตอร์ไฟฟ้า

## WATT-HOUR METERS



# HOLLEY®



**บริษัท เอ็น.อาร์.เอ็นจิเนียริ่ง จำกัด**

23 ซอยเพชรเกษม 32 ถ.เพชรเกษม แขวงปากคลองภาษีเจริญ เขตภาษีเจริญ กรุงเทพฯ 10160  
โทร. 0-2457-0888 (Auto 20 Lines) แฟกซ์. 0-2868-5221 , 0-2868-5210  
E-mail : nreng@truemail.co.th Website : www.nre.co.th

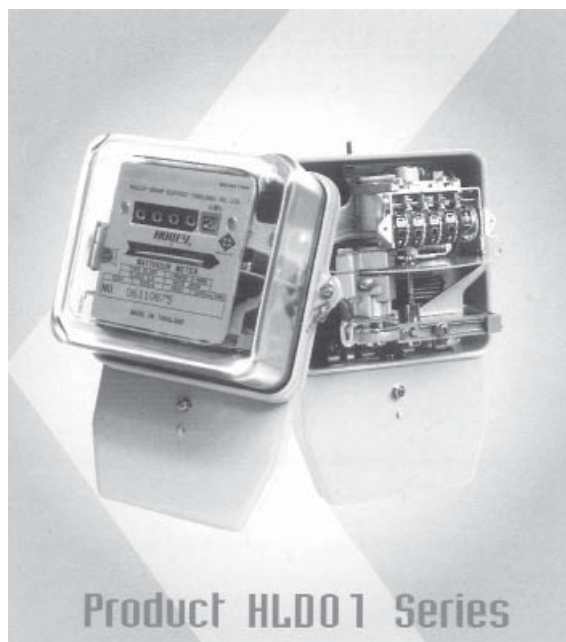

Holley (Watt-Hour meter)

รุ่น	ขนาด (แอมป์)	บรรจุ (ตัว/กล่อง)	@
HLD 01 1 Phase	5(15)	12	744
	15 (45)		786
	30 (100)		1,529
DT 58 3 Phase	15 (45)	4	3,000
	30 (100)		3,286
	CT 5A		3,000



# WE ARE HOLLEY GROUP

## CERTIFICATE

KEMA TIS 9001-2544 ( ISO 9001:2000) MASCI and AFAQ

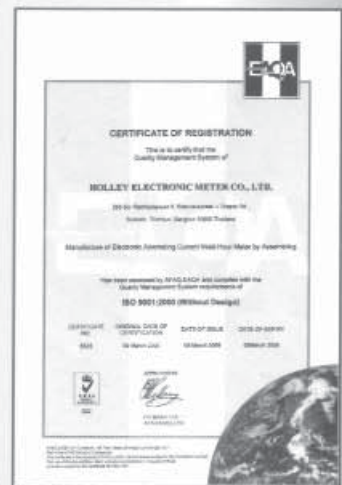
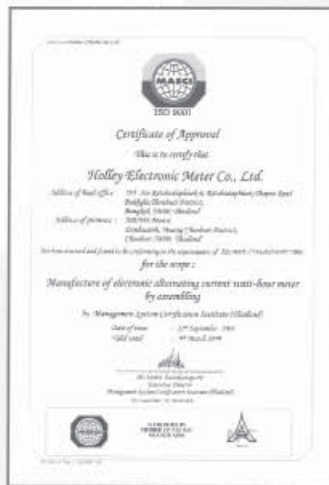

## SCOPE OF BUSINESS

Manufacture of Watt-Hour meter and electrical equipment

## MAIN PRODUCT

- Single phase watt-hour meter
- Three phase watt-hour meter
- Single phase and multi-phase electronic meter
- Automatic meter reading system

## MAJOR CUSTOMER

- Provincial Electricity Authority (Thailand)
- Metropolitan Electricity Authority (Thailand)
- National Electricity Cooperatives (Philippines)
- Electricite Du Laos (Laos)

# ตู้ไชน์ , รางเหล็ก , รางเคเบิลแลดเดอร์ , รางเคเบิลทรี

WALL MOUNTING CABINETS , WIREWAY ,  
CABLE LADDER , CABLE TRAY



**บริษัท เอ็น.อาร์.เอ็นจิเนียริ่ง จำกัด**

23 ซอยเพชรเกษม 32 ถ.เพชรเกษม แขวงปากคลองภาษีเจริญ เขตภาษีเจริญ กรุงเทพฯ 10160

โทร. 0-2457-0888 (Auto 20 Lines) แฟกซ์. 0-2868-5221 , 0-2868-5210

E-mail : nreng@truemail.co.th Website : www.nre.co.th



ตู้ไซร์ มาตรฐานแบบธรรมดา  
Wall Mounting Cabinet

รหัส	รุ่น	ขนาด	ราคา
CODE	SIZE	W x H x D	@
KBSS 001	00	20x30x15	330
KBSS 002	0	25x35x15	385
KBSS 003	1	30x45x17	440
KBSS 004	2	35x52x17	530
KBSS 005	3	40x57x20	650
KBSS 006	4	44x61x23	750
KBSS 007	5	57x69x25	1,200
KBSS 008	6	60x76x25	1,400
KBSS 009	7	64x92x25	1,800

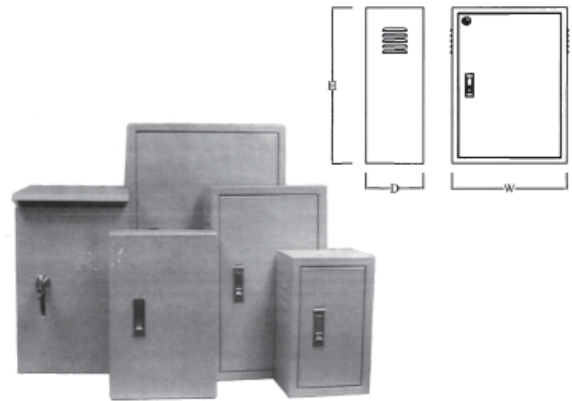

ตู้ไซร์ มาตรฐานแบบกันน้ำมีหลังคาฝา 2 ชั้น  
(ฝาในทึบ , ฝานอกกระจก)  
Wall Mounting Cabinet

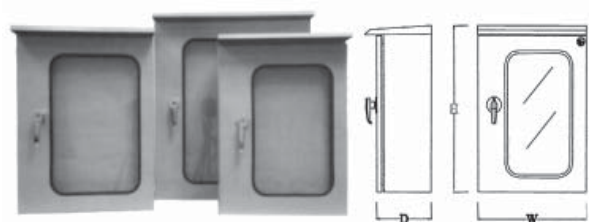

รหัส	รุ่น	ขนาด	ราคา
CODE	SIZE	W x H x D	@
KBSG 003	1	30x45x25	1,550
KBSG 004	2	35x52x25	1,750
KBSG 005	3	40x57x25	1,950
KBSG 006	4	44x61x25	2,100
KBSG 007	5	57x69x25	2,600
KBSG 008	6	60x76x25	3,250
KBSG 009	7	64x92x25	3,800

ตู้ไซร์ มาตรฐานแบบกันน้ำมีหลังคาฝา 2 ชั้น  
(ฝาในทึบ , ฝานอกทึบ)  
Wall Mounting Cabinet

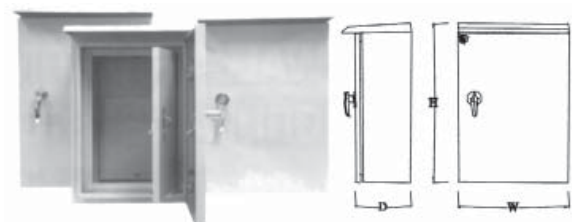

รหัส	รุ่น	ขนาด	ราคา
CODE	SIZE	W x H x D	@
KBSD 003	1	30x45x25	1,450
KBSD 004	2	35x52x25	1,650
KBSD 005	3	40x57x25	1,800
KBSD 006	4	44x61x25	1,900
KBSD 007	5	57x69x25	2,400
KBSD 008	6	60x76x25	3,050
KBSD 009	7	64x92x25	3,550

## Load Cabinets

ตู้ไซร์ มาตรฐานแบบกันน้ำไม่มีหลังคา  
(Wall Mounting Cabinet)

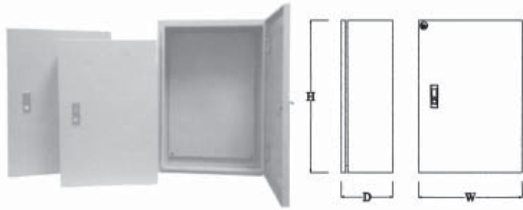

รหัส	รุ่น	ขนาด	ราคา
CODE	SIZE	W x H x D	@
KBSN 001	00	20x30x15	495
KBSN 002	0	25x35x15	525
KBSN 003	1	30x45x17	590
KBSN 004	2	35x52x17	685
KBSN 005	3	40x57x20	795
KBSN 006	4	44x61x23	955
KBSN 007	5	57x69x25	1,430
KBSN 008	6	60x76x25	1,750
KBSN 009	7	64x92x25	2,385

ตู้ไซร์ มาตรฐานแบบกันน้ำมีหลังคา  
(Wall Mounting Cabinet) IP55

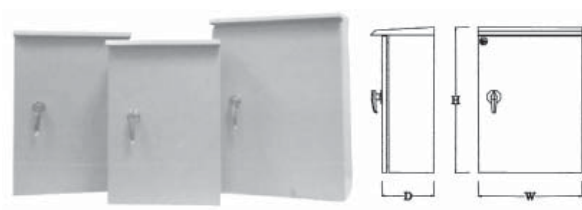

รหัส	รุ่น	ขนาด	ราคา
CODE	SIZE	W x H x D	@
KBSW 001	00	20x30x15	495
KBSW 002	0	25x35x15	525
KBSW 003	1	30x45x17	590
KBSW 004	2	35x52x17	685
KBSW 005	3	40x57x20	795
KBSW 006	4	44x61x23	955
KBSW 007	5	57x69x25	1,430
KBSW 008	6	60x76x25	1,750
KBSW 009	7	64x92x25	2,385

ตู้ไซร์ มาตรฐานแบบกันน้ำมีหลังคามีสื่อฝาหนา 1.2-1.6 mm. (Wall Mounting Cabinet) IP65

รหัส	รุ่น	ขนาด	ราคา
CODE	SIZE	W x H x D	@
KBSR 001	1	28x35x15	850
KBSR 002	2	30x45x15	1,190
KBSR 003	3	35x45x15	1,350
KBSR 004	4	30x45x20	1,380
KBSR 005	5	35x45x20	1,450
KBSR 006	6	35x50x20	1,580
KBSR 007	7	40x50x20	1,730
KBSR 008	8	45x60x20	1,850
KBSR 009	9	45x60x25	2,050
KBSR 010	10	50x60x20	2,180
KBSR 011	11	50x60x25	2,320
KBSR 012	12	55x70x25	2,650
KBSR 013	13	63x75x25	2,750
KBSR 014	14	63x90x25	3,450
KBSR 015	15	60x110x20	4,950
KBSR 016	16	70x110x20	5,390
KBSR 017	17	80x120x20	5,990
KBSR 018	18	90x120x20	7,180

รหัส	รุ่น	ขนาด	ราคา
CODE	SIZE	W x H x D	@
KBSQ 001	1	28x35x15	780
KBSQ 002	2	30x45x15	1,080
KBSQ 003	3	35x45x15	1,210
KBSQ 004	4	30x45x20	1,240
KBSQ 005	5	35x45x20	1,300
KBSQ 006	6	35x50x20	1,430
KBSQ 007	7	40x50x20	1,560
KBSQ 008	8	45x60x20	1,680
KBSQ 009	9	45x60x25	1,760
KBSQ 010	10	50x60x20	1,890
KBSQ 011	11	50x60x25	2,010
KBSQ 012	12	55x70x25	2,280
KBSQ 013	13	63x75x25	2,370
KBSQ 014	14	63x90x25	2,990
KBSQ 015	15	60x110x20	4,290
KBSQ 016	16	70x110x20	4,680
KBSQ 017	17	80x120x20	5,200
KBSQ 018	18	90x120x20	6,240



รางไวร์เวย์ ขนาด 4 ฟุต  
Interlock Cable Trunking ww-type

รางไวร์เวย์ ขนาด 8 ฟุต  
Interlock Cable Trunking ww-type

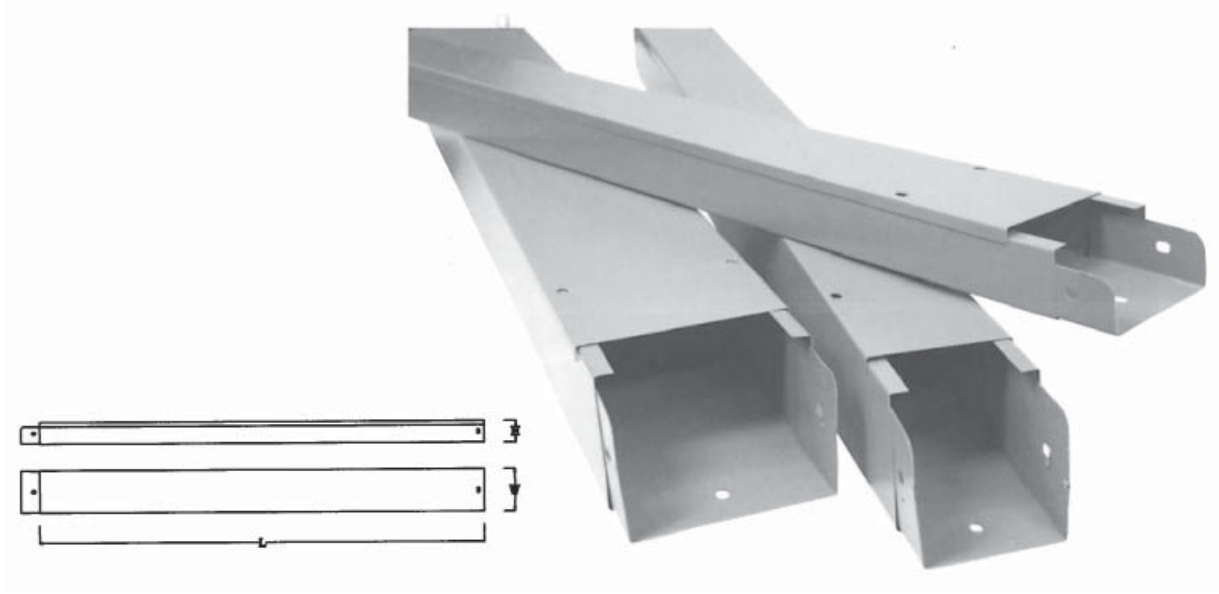

รหัส	ขนาด (นิ้ว)	ราคา
CODE	W x H x D	@
KWWS401	2" x 3" x 4 ฟุต (0.8 มิล)	150
KWWS402	2" x 4" x 4 ฟุต (0.8 มิล)	160
KWWS403	2" x 6" x 4 ฟุต (0.8 มิล)	250
KWWS404	3" x 4" x 4 ฟุต (0.8 มิล)	170
KWWS405	4" x 4" x 4 ฟุต (0.8 มิล)	190
KWWS406	4" x 6" x 4 ฟุต (0.8 มิล)	250
KWWS407	4" x 8" x 4 ฟุต (0.8 มิล)	320
KWWS408	4" x 10" x 4 ฟุต (1 มิล)	495
KWWS409	4" x 12" x 4 ฟุต (1 มิล)	550
KWWS410	6" x 6" x 4 ฟุต (0.8 มิล)	320
KWWS411	6" x 8" x 4 ฟุต (1 มิล)	495
KWWS412	6" x 10" x 4 ฟุต (1 มิล)	550
KWWS413	6" x 12" x 4 ฟุต (1 มิล)	620
KWWS414	8" x 8" x 4 ฟุต (1 มิล)	550
KWWS415	8" x 10" x 4 ฟุต (1 มิล)	620
KWWS416	8" x 12" x 4 ฟุต (1 มิล)	685

รหัส	ขนาด (นิ้ว)	ราคา
CODE	W x H x D	@
KWWS801	2" x 3" x 8 ฟุต (0.8 มิล)	300
KWWS802	2" x 4" x 8 ฟุต (0.8 มิล)	320
KWWS803	2" x 6" x 8 ฟุต (0.8 มิล)	500
KWWS804	3" x 4" x 8 ฟุต (0.8 มิล)	340
KWWS805	4" x 4" x 8 ฟุต (0.8 มิล)	380
KWWS806	4" x 6" x 8 ฟุต (0.8 มิล)	500
KWWS807	4" x 8" x 8 ฟุต (0.8 มิล)	640
KWWS808	4" x 10" x 8 ฟุต (1 มิล)	990
KWWS809	4" x 12" x 8 ฟุต (1 มิล)	1,100
KWWS810	6" x 6" x 8 ฟุต (0.8 มิล)	640
KWWS811	6" x 8" x 8 ฟุต (1 มิล)	990
KWWS812	6" x 10" x 8 ฟุต (1 มิล)	1,100
KWWS813	6" x 12" x 8 ฟุต (1 มิล)	1,240
KWWS814	8" x 8" x 8 ฟุต (1 มิล)	1,100
KWWS815	8" x 10" x 8 ฟุต (1 มิล)	1,240
KWWS816	8" x 12" x 8 ฟุต (1 มิล)	1,370

# Wireway

## ข้องอรางไวร์เวย์ Bend

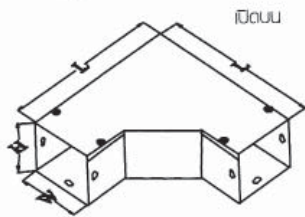

ข้องอ เปิดบน  
(HORIZONTAL ELBOW 90°)

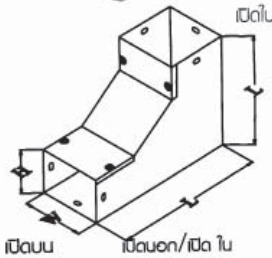
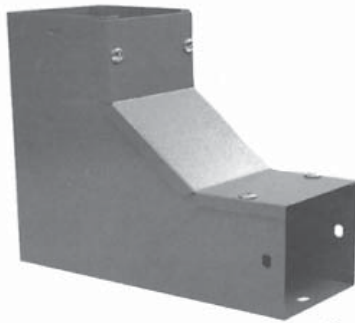

ข้องอ เปิดใน  
(INSIDE VERTICAL)

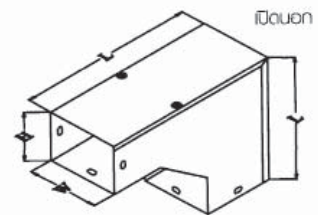

ข้องอ เปิดนอก  
(OUTSIDE VERTICAL)

ข้องอ เปิดบน (0.8 มิล)		
รหัส	ขนาด (นิ้ว)	ราคา
CODE	H x W	@
KWET001	2" x 3"	150
KWET002	2" x 4"	160
KWET003	2" x 6"	250
KWET004	3" x 4"	170
KWET005	4" x 4"	190
KWET006	4" x 6"	250
KWET007	4" x 8"	320
KWET008	4" x 10"	495
KWET009	4" x 12"	550
KWET010	6" x 6"	320
KWET011	6" x 8"	495
KWET012	6" x 10"	550
KWET013	6" x 12"	620
KWET014	8" x 8"	550
KWET015	8" x 10"	620
KWET016	8" x 12"	685

ข้องอ เปิดใน (0.8 มิล)		
รหัส	ขนาด (นิ้ว)	ราคา
CODE	H x W	@
KWEI001	2" x 3"	150
KWEI002	2" x 4"	160
KWEI003	2" x 6"	250
KWEI004	3" x 4"	170
KWEI005	4" x 4"	190
KWEI006	4" x 6"	250
KWEI007	4" x 8"	320
KWEI008	4" x 10"	495
KWEI009	4" x 12"	550
KWEI010	6" x 6"	320
KWEI011	6" x 8"	495
KWEI012	6" x 10"	550
KWEI013	6" x 12"	620
KWEI014	8" x 8"	550
KWEI015	8" x 10"	620
KWEI016	8" x 12"	685

ข้องอ เปิดนอก (0.8 มิล)		
รหัส	ขนาด (นิ้ว)	ราคา
CODE	H x W	@
KWEO001	2" x 3"	150
KWEO002	2" x 4"	160
KWEO003	2" x 6"	250
KWEO004	3" x 4"	170
KWEO005	4" x 4"	190
KWEO006	4" x 6"	250
KWEO007	4" x 8"	320
KWEO008	4" x 10"	495
KWEO009	4" x 12"	550
KWEO010	6" x 6"	320
KWEO011	6" x 8"	495
KWEO012	6" x 10"	550
KWEO013	6" x 12"	620
KWEO014	8" x 8"	550
KWEO015	8" x 10"	620
KWEO016	8" x 12"	685



สามทางไวร์เวย์  
Horizontal Tee

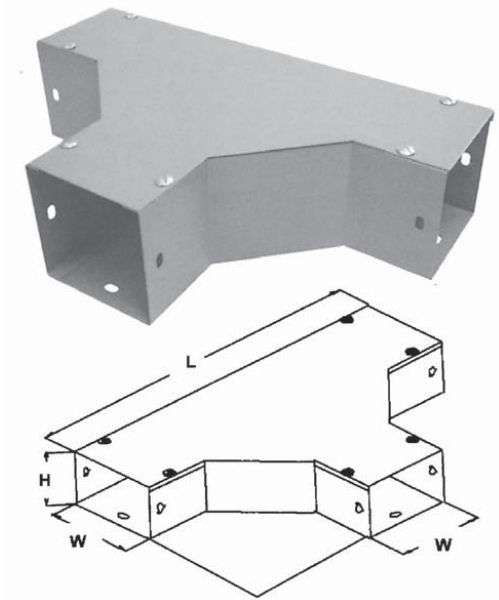

รหัส	ขนาด (นิ้ว) (0.8 มิล)	ราคา
CODE	H x W	@
KWTT001	2" x 3"	260
KWTT002	2" x 4"	270
KWTT003	2" x 6"	360
KWTT004	3" x 4"	280
KWTT005	4" x 4"	300
KWTT006	4" x 6"	360
KWTT007	4" x 8"	430
KWTT008	4" x 10"	600
KWTT009	4" x 12"	660
KWTT010	6" x 6"	430
KWTT011	6" x 8"	600
KWTT012	6" x 10"	660
KWTT013	6" x 12"	730
KWTT014	8" x 8"	660
KWTT015	8" x 10"	730
KWTT016	8" x 12"	790

สี่ทางไวร์เวย์  
Horizontal Cross

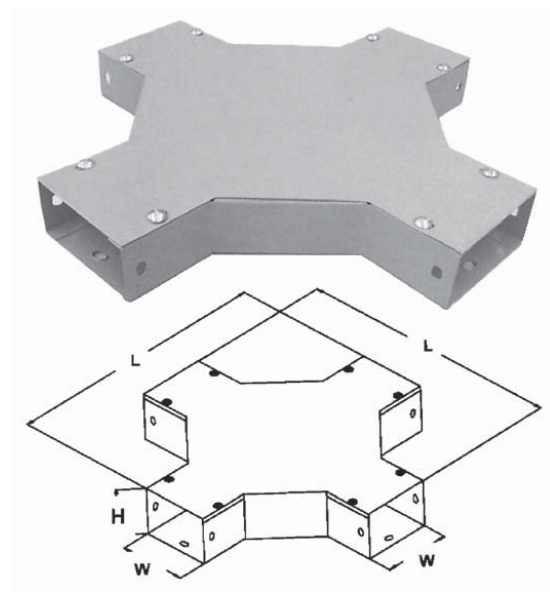

รหัส	ขนาด (นิ้ว) (0.8 มิล)	ราคา
CODE	W x H x D	@
KWHC001	2" x 3"	360
KWHC002	2" x 4"	370
KWHC003	2" x 6"	460
KWHC004	3" x 4"	380
KWHC005	4" x 4"	400
KWHC006	4" x 6"	460
KWHC007	4" x 8"	530
KWHC008	4" x 10"	700
KWHC009	4" x 12"	760
KWHC010	6" x 6"	530
KWHC011	6" x 8"	700
KWHC012	6" x 10"	760
KWHC013	6" x 12"	830
KWHC014	8" x 8"	760
KWHC015	8" x 10"	830
KWHC016	8" x 12"	890

# Wireway

## อุปกรณ์ไวร์เวย์

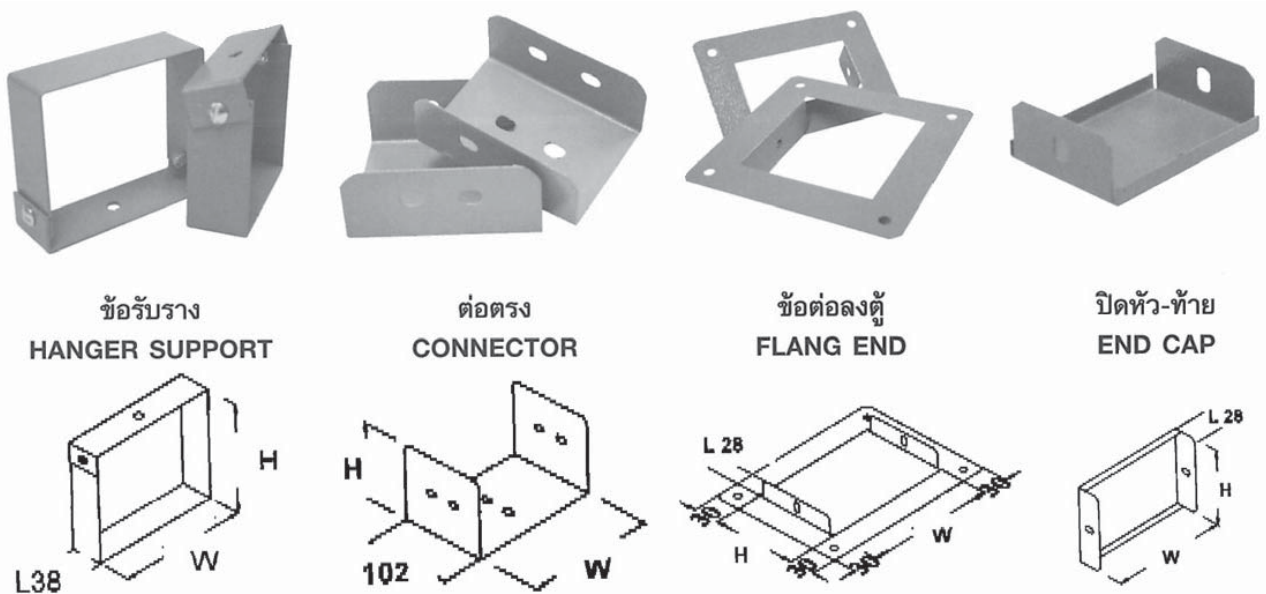

	Connector System							
	ข้อรับรางไวร์เวย์		ข้อต่อตรงรางไวร์เวย์		ข้อต่อลงตู้รางไวร์เวย์		แผ่นเปิดหัวท้ายรางไวร์เวย์	
	รหัส	ราคา	รหัส	ราคา	รหัส	ราคา	รหัส	ราคา
	CODE	@	CODE	@	CODE	@	CODE	@
2" x 3"	KWCS 001	75	KWCS 017	70	KWCS 033	70	KWCS 049	70
2" x 4"	KWCS 002	85	KWCS 018	75	KWCS 034	75	KWCS 050	75
2" x 6"	KWCS 003	110	KWCS 019	100	KWCS 035	100	KWCS 051	100
3" x 4"	KWCS 004	90	KWCS 020	85	KWCS 036	85	KWCS 052	85
4" x 4"	KWCS 005	100	KWCS 021	95	KWCS 037	95	KWCS 053	95
4" x 6"	KWCS 006	110	KWCS 022	100	KWCS 038	100	KWCS 054	100
4" x 8"	KWCS 007	120	KWCS 023	110	KWCS 039	110	KWCS 055	110
4" x 10"	KWCS 008	140	KWCS 024	130	KWCS 040	130	KWCS 056	130
4" x 12"	KWCS 009	160	KWCS 025	150	KWCS 041	150	KWCS 057	150
6" x 6"	KWCS 010	120	KWCS 026	110	KWCS 042	110	KWCS 058	110
6" x 8"	KWCS 011	140	KWCS 027	120	KWCS 043	120	KWCS 059	120
6" x 10"	KWCS 012	160	KWCS 028	150	KWCS 044	150	KWCS 060	150
6" x 12"	KWCS 013	180	KWCS 029	170	KWCS 045	170	KWCS 061	170
8" x 8"	KWCS 014	170	KWCS 030	160	KWCS 046	160	KWCS 062	160
8" x 10"	KWCS 015	190	KWCS 031	180	KWCS 047	180	KWCS 063	180
8" x 12"	KWCS 016	200	KWCS 032	190	KWCS 048	190	KWCS 064	190



เคเบิลแลตเตอร์  
(Cable Ladder)

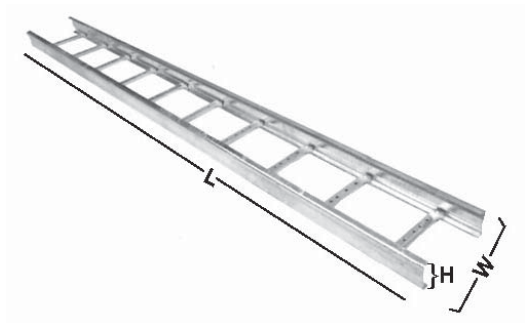

รางเคเบิลแลตเตอร์ ยาว 3 เมตร (หนา 2 มิล)  
Cable Ladder

รหัส	ขนาด	ราคา
CODE	W x H x D	@
KLBL 020	200	1,200
KLBL 030	300	1,425
KLBL 040	400	1,590
KLBL 050	500	1,680
KLBL 060	600	1,800
KLBL 070	700	1,890
KLBL 080	800	1,980
KLBL 090	900	2,070
KLBL 100	1,000	2,160

ช่องอกเคเบิลแลตเตอร์  
(หนา 2 มิล)  
Horizontal Bend 90°

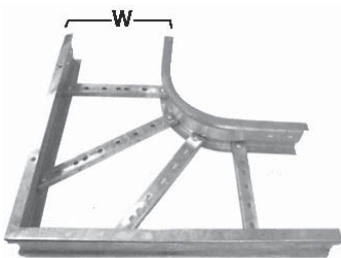

ช่องขึ้นเคเบิลแลตเตอร์  
(หนา 2 มิล)  
Vertical Inside Bend



ช่องลงเคเบิลแลตเตอร์  
(หนา 2 มิล)  
Vertical Outside Bend



ขนาด (มิล)	ช่องอก		ช่องขึ้น		ช่องลง	
	รหัส CODE	ราคา @	รหัส CODE	ราคา @	รหัส CODE	ราคา @
200	KLHE 020	400	KLIV 020	500	KLOV 020	500
300	KLHE 030	475	KLIV 030	575	KLOV 030	575
400	KLHE 040	550	KLIV 040	665	KLOV 040	665
500	KLHE 050	640	KLIV 050	740	KLOV 050	740
600	KLHE 060	725	KLIV 060	800	KLOV 060	800
700	KLHE 070	800	KLIV 070	875	KLOV 070	875
800	KLHE 080	875	KLIV 080	965	KLOV 080	965
900	KLHE 090	940	KLIV 090	1,050	KLOV 090	1,050
1,000	KLHE 100	1,000	KLIV 100	1,140	KLOV 100	1,140

## Cable Ladder

เคเบิลแลดเดอร์สามทาง (หนา 2 มิล)  
Horizontal Tee

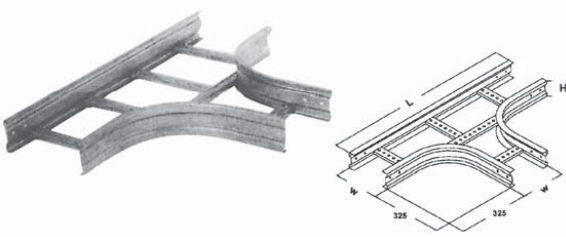

รหัส	ขนาด	ราคา
CODE	W x H x D	@
KLHT 020	200	600
KLHT 030	300	715
KLHT 040	400	825
KLHT 050	500	950
KLHT 060	600	1,075
KLHT 070	700	1,215
KLHT 080	800	1,325
KLHT 090	900	1,440
KLHT 100	1,000	1,550

เคเบิลแลดเดอร์สี่ทาง (หนา 2 มิล)  
Horizontal Cross

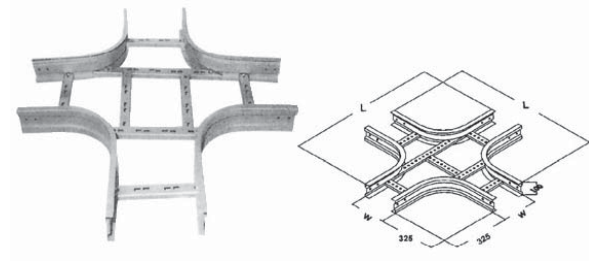

รหัส	ขนาด	ราคา
CODE	W x H x D	@
KLHC 020	200	800
KLHC 030	300	950
KLHC 040	400	1,090
KLHC 050	500	1,140
KLHC 060	600	1,240
KLHC 070	700	1,370
KLHC 080	800	1,515
KLHC 090	900	1,650
KLHC 100	1,000	1,790

คานล๊อคเคเบิลแลดเดอร์  
(หนา 2 มิล)  
Connector System



ฝาปิดหัวท้ายแลดเดอร์ Blind  
Ends

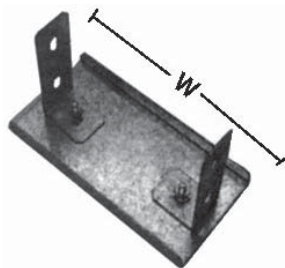

แป้นรองรับเคเบิลแลดเดอร์  
Brackets Support

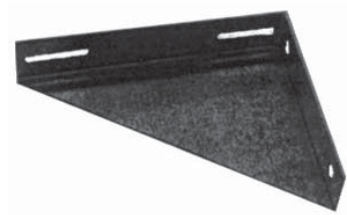

ขนาด (มิล)	ช่องฉาก		ช่องขึ้น		ช่องอลง	
	รหัส CODE	ราคา @	รหัส CODE	ราคา @	รหัส CODE	ราคา @
200	KLCS 021	80	KLBN 020	100	KLBS 020	150
300	KLCS 022	100	KLBN 030	120	KLBS 030	200
400	KLCS 023	140	KLBN 040	140	KLBS 040	250
500	KLCS 024	180	KLBN 050	160	KLBS 050	300
600	KLCS 025	210	KLBN 060	180	KLBS 060	350
700	KLCS 026	250	KLBN 070	200	KLBS 070	415
800	KLCS 027	280	KLBN 080	220	KLBS 080	475
900	KLCS 028	300	KLBN 090	240	KLBS 090	565
1,000	KLCS 029	320	KLBN 100	260	KLBS 100	625

## อุปกรณ์เคเบิลแลตเตอร์

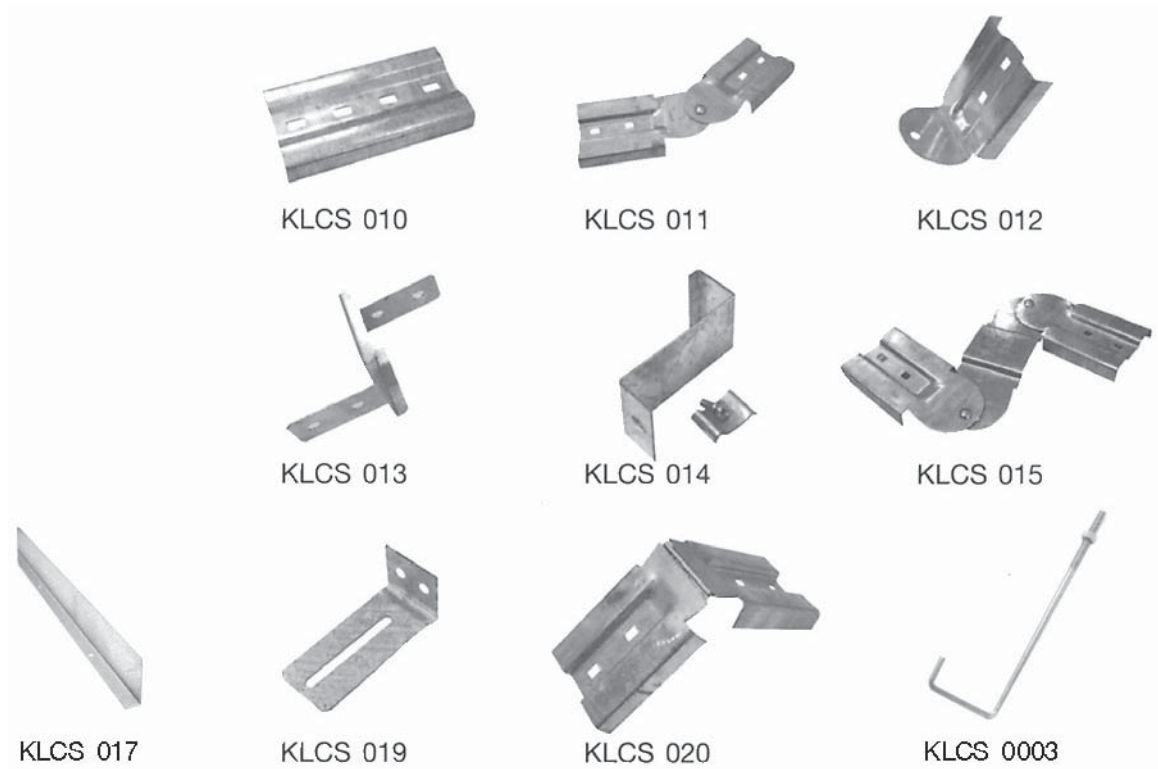

รหัส	อุปกรณ์	ราคา
CODE	TOOL	@
KLCS 010	ข้อต่อตรง	50
KLCS 011	ข้อต่อโยกขึ้น-ลง	100
KLCS 012	ข้อต่อลงตู้	75
KLCS 013	ข้อลดความกว้าง 10 CM	60/อัน
KLCS 014	ข้อยึดเพดาน	30
KLCS 015	ข้อโยกค่อม้า	250
KLCS 016	ข้อยึดแลตเตอร์	120
KLCS 017	แผ่นกั้นกลาง	150/ม.
KLCS 018	ข้อยึดแผ่นกั้นกลาง	60
KLCS 019	แป้นยึดกำแพง	50
KLCS 020	ข้อต่อบานพับ	140
KLCS 0003	เจ็ลล็อก	60

## Cable Ladder

### อุปกรณ์เคเบิลแลตเตอร์ ฝารางเคเบิลแลตเตอร์ Cable Ladder Cover

ขนาด (มิล)	ชุบกัลวาไนซ์ (HDG)		สังกะสี (Zinc)	
	รหัส CODE	ราคา @	รหัส CODE	ราคา @
200	HLBL 020	1,400	GLBL 020	1,300
300	HLBL 030	1,700	GLBL 030	1,600
400	HLBL 040	2,000	GLBL 040	1,900
500	HLBL 050	2,200	GLBL 050	2,100
600	HLBL 060	2,500	GLBL 060	2,400
700	HLBL 070	2,800	GLBL 070	2,700
800	HLBL 080	3,100	GLBL 080	3,000
900	HLBL 090	3,400	GLBL 090	3,300
1,000	HLBL 100	3,700	GLBL 100	3,600

### ฝาช่องอวกเคเบิลแลตเตอร์ Horizontal Bend 90° Cover

ขนาด (มิล)	ชุบกัลวาไนซ์ (HDG)		สังกะสี (Zinc)	
	รหัส CODE	ราคา @	รหัส CODE	ราคา @
200	HLHE 020	800	GLHE 020	700
300	HLHE 030	1,100	GLHE 030	900
400	HLHE 040	1,400	GLHE 040	1,200
500	HLHE 050	1,700	GLHE 050	1,500
600	HLHE 060	2,000	GLHE 060	1,800
700	HLHE 070	2,300	GLHE 070	2,100
800	HLHE 080	2,600	GLHE 080	2,400
900	HLHE 090	3,000	GLHE 090	2,700
1,000	HLHE 100	3,400	GLHE 100	3,000

### ฝาช่องขึ้นเคเบิลแลตเตอร์ Vertical Inside Bend Cover

ขนาด (มิล)	ชุบกัลวาไนซ์ (HDG)		สังกะสี (Zinc)	
	รหัส CODE	ราคา @	รหัส CODE	ราคา @
200	HLOV 020	900	GLOV 020	800
300	HLOV 030	1,200	GLOV 030	1,100
400	HLOV 040	1,500	GLOV 040	1,400
500	HLOV 050	1,800	GLOV 050	1,700
600	HLOV 060	2,100	GLOV 060	2,000
700	HLOV 070	2,400	GLOV 070	2,300
800	HLOV 080	2,700	GLOV 080	2,600
900	HLOV 090	3,100	GLOV 090	2,900
1,000	HLOV 100	3,500	GLOV 100	3,200

### ฝาช่องลงเคเบิลแลตเตอร์ Vertical Outside Bend Cover

ขนาด (มิล)	ชุบกัลวาไนซ์ (HDG)		สังกะสี (Zinc)	
	รหัส CODE	ราคา @	รหัส CODE	ราคา @
200	HLIV 020	900	GLIV 020	800
300	HLIV 030	1,200	GLIV 030	1,100
400	HLIV 040	1,500	GLIV 040	1,400
500	HLIV 050	1,800	GLIV 050	1,700
600	HLIV 060	2,100	GLIV 060	2,000
700	HLIV 070	2,400	GLIV 070	2,300
800	HLIV 080	2,700	GLIV 080	2,600
900	HLIV 090	3,100	GLIV 090	2,900
1,000	HLIV 100	3,500	GLIV 100	3,200

### ฝาสามทางเคเบิลแลตเตอร์ Horizontal Tee Cover

ขนาด (มิล)	ชุบกัลวาไนซ์ (HDG)		สังกะสี (Zinc)	
	รหัส CODE	ราคา @	รหัส CODE	ราคา @
200	HLHT 020	1,400	GLHT 020	1,300
300	HLHT 030	1,700	GLHT 030	1,600
400	HLHT 040	2,000	GLHT 040	1,900
500	HLHT 050	2,200	GLHT 050	2,100
600	HLHT 060	2,500	GLHT 060	2,400
700	HLHT 070	2,800	GLHT 070	2,700
800	HLHT 080	3,100	GLHT 080	3,000
900	HLHT 090	3,400	GLHT 090	3,300
1,000	HLHT 100	3,700	GLHT 100	3,600

### ฝาสี่ทางเคเบิลแลตเตอร์ Horizontal Cross Cover

ขนาด (มิล)	ชุบกัลวาไนซ์ (HDG)		สังกะสี (Zinc)	
	รหัส CODE	ราคา @	รหัส CODE	ราคา @
200	HLHC 020	1,800	GLHC 020	1,600
300	HLHC 030	2,200	GLHC 030	2,000
400	HLHC 040	2,600	GLHC 040	2,300
500	HLHC 050	3,000	GLHC 050	2,600
600	HLHC 060	3,400	GLHC 060	3,000
700	HLHC 070	3,800	GLHC 070	3,400
800	HLHC 080	4,200	GLHC 080	3,800
900	HLHC 090	4,600	GLHC 090	4,200
1,000	HLHC 100	5,000	GLHC 100	4,600



## เคเบิลเทรย์ (Cable Tray)

รางเคเบิลเทรย์ ยาว 2.4 m (หนา 1.6 มิล)  
Cable Tray Tickness 1.6 mm

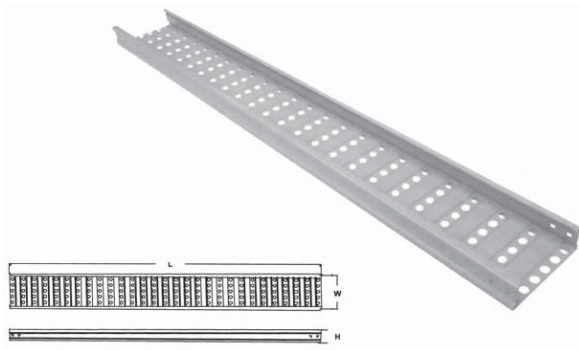

รหัส	ขนาด (มิล)	ราคา
CODE	size (W)	@
KTYS 020	200	1,120
KTYS 030	300	1,480
KTYS 040	400	1,840
KTYS 050	500	2,190
KTYS 060	600	2,580
KTYS 070	700	2,950
KTYS 080	800	3,320
KTYS 090	900	3,690
KTYS 100	1,000	3,990

ช่องฉากเคเบิลเทรย์ (หนา 1.6 มิล)  
Horizontal Bend 90

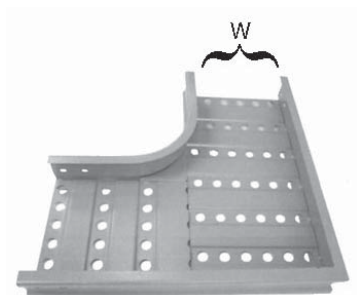

ช่องขึ้น เคเบิลเทรย์  
Vertical Inside Bend

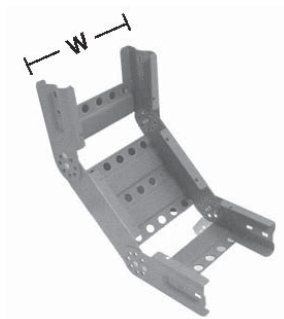

ช่องลง เคเบิลเทรย์  
Vertical Outside Bend

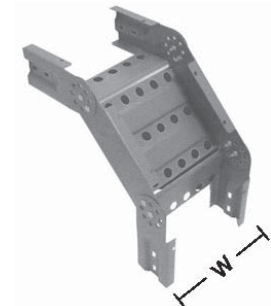

ขนาด (มิล)	ช่องฉาก		ช่องขึ้น		ช่องลง		
	SIZE (W)	รหัส CODE	ราคา @	รหัส CODE	ราคา @	รหัส CODE	ราคา @
200		KTHE 020	590	KTIV 020	500	KTOV 020	500
300		KTHE 030	760	KTIV 030	590	KTOV 030	590
400		KTHE 040	920	KTIV 040	670	KTOV 040	670
500		KTHE 050	1,090	KTIV 050	760	KTOV 050	760
600		KTHE 060	1,260	KTIV 060	840	KTOV 060	840
700		KTHE 070	1,420	KTIV 070	920	KTOV 070	920
800		KTHE 080	1,590	KTIV 080	1,020	KTOV 080	1,020
900		KTHE 090	1,760	KTIV 090	1,120	KTOV 090	1,120
1,000		KTHE 100	1,950	KTIV 100	1,240	KTOV 100	1,240

## Cable Tray

สามทางเคเบิลเทรย์ (หนา 1.6 มิล)  
Horizontal Tee

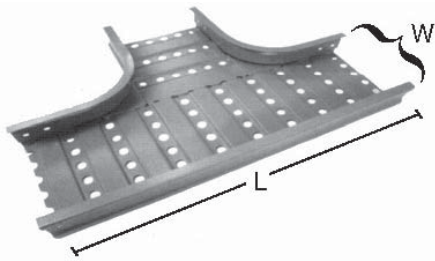

รหัส	ขนาด (มิล)	ราคา
CODE	size (W)	@
KTHT 020	200	760
KTHT 030	300	920
KTHT 040	400	1,090
KTHT 050	500	1,260
KTHT 060	600	1,420
KTHT 070	700	1,590
KTHT 080	800	1,760
KTHT 090	900	1,920
KTHT 100	1,000	2,100

สี่ทางเคเบิลแลตเตอร์เทรย์ (หนา 1.6 มิล)  
Horizontal Cross

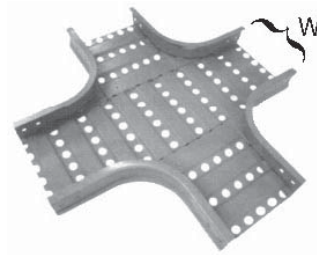

รหัส	ขนาด (มิล)	ราคา
CODE	size (W)	@
KTHC 020	200	920
KTHC030	300	1,090
KTHC040	400	1,260
KTHC050	500	1,420
KTHC060	600	1,590
KTHC070	700	1,760
KTHC080	800	1,920
KTHC090	900	2,100
KTHC100	1,000	2,290

คานล๊อคเคเบิลเทรย์  
Connector System



แผ่นปิดหัวท้ายเคเบิลเทรย์  
Blind Ends

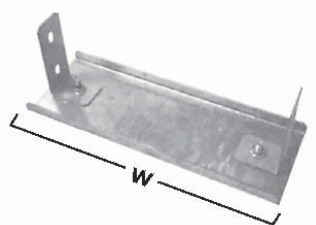

แป้นรองรับเคเบิลเทรย์  
Brackets Support



ขนาด (มิล)	คานล๊อคเคเบิลเทรย์		แผ่นปิดหัวท้ายเคเบิลเทรย์		แป้นรองรับเคเบิลเทรย์	
	SIZE (W)	รหัส CODE	ราคา @	รหัส CODE	ราคา @	รหัส CODE
200	KTCS 022	120	KTBN 020	150	KTBS 020	220
300	KTCS 023	150	KTBN 030	180	KTBS 030	290
400	KTCS 024	200	KTBN040	200	KTBS040	360
500	KTCS 025	260	KTBN050	230	KTBS050	430
600	KTCS 026	300	KTBN060	260	KTBS060	500
700	KTCS 027	360	KTBN070	290	KTBS070	590
800	KTCS 028	400	KTBN080	320	KTBS080	680
900	KTCS 029	430	KTBN090	350	KTBS090	820
1,000	KTCS 030	460	KTBN100	380	KTBS100	900



อุปกรณ์เคเบิลเทรย์ (หนา 1.6 มิล)  
Connector System

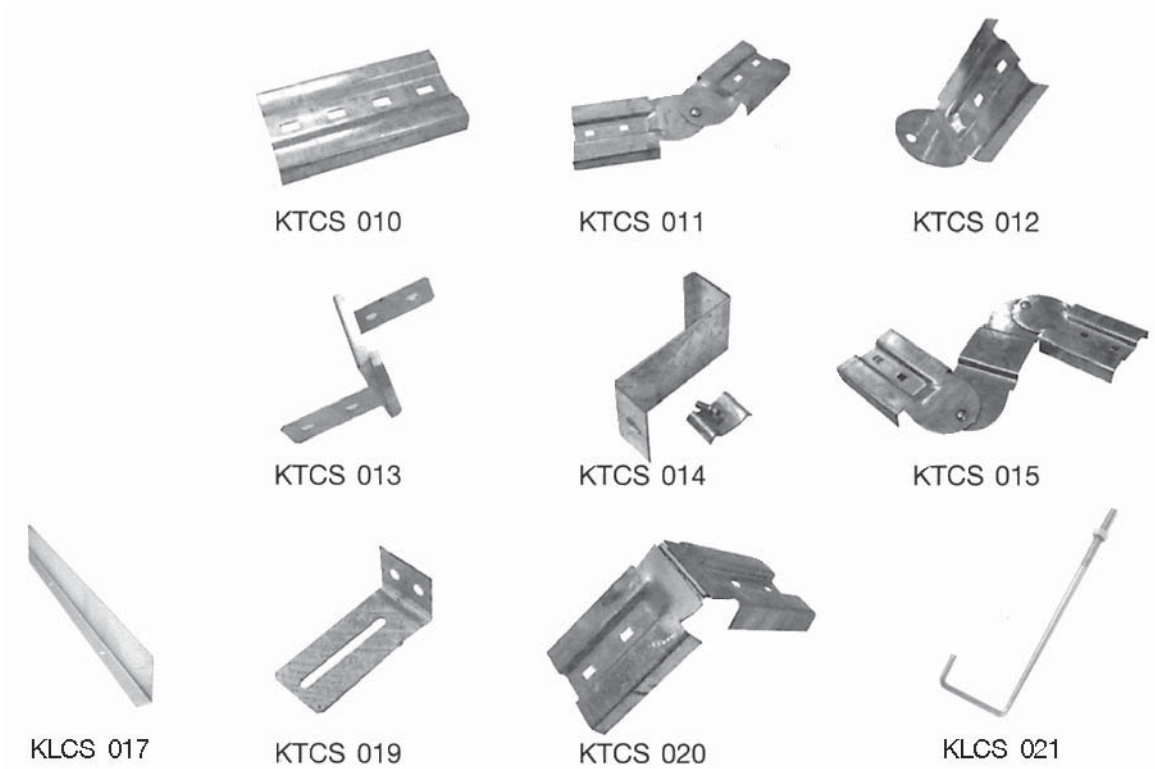

รหัส	อุปกรณ์	ราคา
CODE	TOOL	@
KTCS 010	ข้อต่อตรง	70
KTCS 011	ข้อต่อโยกขึ้นลง	140
KTCS 012	ข้อต่อลงตู้	100
KTCS 013	ข้อลดความกว้าง 10 CM	80
KTCS 014	ข้อยึดเพดาน	40
KTCS 015	ข้อโยกค่อม้า	340
KTCS 016	ข้อยึดเทรย์	160
KTCS 017	แผ่นกั้นกลาง	200/เมตร
KTCS 018	ข้อยึดแผ่นกั้นกลาง	80
KTCS 019	แป้นยึดกำแพง	70
KTCS 020	ข้อต่อบานพับ	190
KTCS 021	เกล็้อค	60

## Cable Tray

### อุปกรณ์เคเบิลเทรย์

#### ฝาราง เคเบิลเทรย์ (Cable Tray Cover)

รหัส	ขนาด (มิล)	ราคา
CODE	size (W)	@
CTYS 020	200	740
CTYS 030	300	900
CTYS 040	400	1,040
CTYS 050	500	1,200
CTYS 060	600	1,340
CTYS 070	700	1,500
CTYS 080	800	1,680
CTYS 090	900	1,820
CTYS 100	1,000	1,960

#### ฝาช่องอวก เคเบิลเทรย์ (Horizontal Bend 90° Cover)

รหัส	ขนาด (มิล)	ราคา
CODE	size (W)	@
CTHE 020	200	560
CTHE 030	300	740
CTHE 040	400	900
CTHE 050	500	1,080
CTHE 060	600	1,240
CTHE 070	700	1,420
CTHE 080	800	1,580
CTHE 090	900	1,790
CTHE 100	1,000	1,950

#### ฝาช่องขึ้น เคเบิลเทรย์ (Vertical Inside Bend Cover)

รหัส	ขนาด (มิล)	ราคา
CODE	size (W)	@
CTIV 020	200	480
CTIV 030	300	560
CTIV 040	400	640
CTIV 050	500	740
CTIV 060	600	820
CTIV 070	700	900
CTIV 080	800	980
CTIV 090	900	1,100
CTIV 100	1,000	1,250

#### ฝาช่องลง เคเบิลเทรย์ (Vertical Outside Bend Cover)

รหัส	ขนาด (มิล)	ราคา
CODE	size (W)	@
CTOV 020	200	480
CTOV 030	300	560
CTOV 040	400	640
CTOV 050	500	740
CTOV 060	600	820
CTOV 070	700	900
CTOV 080	800	980
CTOV 090	900	1,100
CTOV 100	1,000	1,250

#### ฝาสามทาง เคเบิลเทรย์ (Horizontal Tee Cover)

รหัส	ขนาด (มิล)	ราคา
CODE	size (W)	@
CTHT 020	200	740
CTHT 030	300	900
CTHT 040	400	1,050
CTHT 050	500	1,190
CTHT 060	600	1,340
CTHT 070	700	1,500
CTHT 080	800	1,690
CTHT 090	900	1,830
CTHT 100	1,000	1,980

#### ฝาสี่ทาง เคเบิลเทรย์ (Horizontal Cross Cover)

รหัส	ขนาด (มิล)	ราคา
CODE	size (W)	@
CTHC 020	200	820
CTHC 030	300	1,040
CTHC 040	400	1,280
CTHC 050	500	1,520
CTHC 060	600	1,760
CTHC 070	700	1,960
CTHC 080	800	2,250
CTHC 090	900	2,490
CTHC 100	1,000	2,740



# "Branch of NRE"

## ภาคกลางและปริมณฑล ติดต่อกันที่

**บริษัท เอ็น.อาร์.เอ็นจิเนียริ่ง จำกัด (Head Quarter)**

**N.R.Engineering Co., Ltd.**

23 ซ.เพชรเกษม 32 ถ.เพชรเกษม แขวงปากคลองภาษีเจริญ

เขตภาษีเจริญ กรุงเทพฯ 10160

โทร. 02-457-0888 โทรสาร 02-868-5221 , 02-868-5210

E-mail : nreng@truemail.co.th

Website : www.nre.co.th

**บริษัท เอ็น.อาร์.เอ็นจิเนียริ่ง จำกัด (บางบัวทอง)**

1/6 หมู่ 5 ต.พิมลราช อ.บางบัวทอง จ.นนทบุรี 11110

โทร. 02-195-7800 โทรสาร 02-195-7819-20

E-mail : nre.bbt2011@gmail.com

**บริษัท เอ็น.อาร์.เอ็นจิเนียริ่ง (สุวรรณภูมิแอร์พอร์ต) จำกัด**

120/14 หมู่ 12 ต.ราชาเทวะ อ.บางพลี จ.สมุทรปราการ 10540

โทร. 02-315-5445 โทรสาร 02-315-5448

E-mail : info@nresu.com

Website : www.nresu.com

## ภาคเหนือ ติดต่อกันที่ / Northern : Contact

**บริษัท เอ็น.อาร์.เอ็นจิเนียริ่ง (เมืองเชียงใหม่) จำกัด**

**N.R.Engineering (Chiangmai) Co., Ltd.**

55/1 หมู่ 7 ต.สุเทพ อ.เมือง จ.เชียงใหม่ 50230

โทร. 053-200-199 , 053-276-912 โทรสาร 053-200-163

E-mail : nrecm2550@gmail.com

## ภาคใต้ ติดต่อกันที่ / Southern : Contact

**บริษัท เอ็น.อาร์.เอ็นจิเนียริ่ง (ภาคใต้) จำกัด**

**N.R.Engineering (Southern) Co., Ltd.**

26 , 28 ถ.ศรีนิล ต.หาดใหญ่ อ.หาดใหญ่ จ.สงขลา 90110

โทร. 074-261-025 , 074-247-998 , 081-963-0200

โทรสาร 074-261-024

E-mail : nre.hatyai@gmail.com

## ภาคอีสาน ติดต่อกันที่ / Northeastern : Contact

**บริษัท เอ็น.อาร์.เอ็นจิเนียริ่ง (ขอนแก่น) จำกัด**

**N.R.Engineering (Khonkaen) Co., Ltd.**

668/101 ถ.กลางเมือง ต.ในเมือง อ.เมือง จ.ขอนแก่น 40000

โทร. 043-226-506 โทรสาร 043-223-495

E-mail : thee3e@gmail.com

**บริษัท เอ็น.อาร์.เอ็นจิเนียริ่ง (นครราชสีมา) จำกัด**

**N.R.Engineering (Nakhonratchasima) Co., Ltd.**

14/1 หมู่ที่ 14 ต.จอหอ อ.เมืองนครราชสีมา จ.นครราชสีมา 30310

โทร. 044-929-277-79 โทรสาร 044-929280

E-mail : nrn\_askus@hotmail.com

